

COMPLEJO DE LAS ARTES

"ESPACIO ADAPTABLE Y FLEXIBLE PARA UNA EDUCACIÓN CONTEMPORÁNEA"



FAU

Facultad de
Arquitectura
y Urbanismo



UNIVERSIDAD
NACIONAL
DE LA PLATA

Autor: Luisina CAMPISI
N° 37505/3
Proyecto Final De Carrera
Taller Vertical de Arquitectura N° 11 RISSO-CARASATORRE-MARTINEZ
Docentes: Pablo FERELLA - Carlos GRADOS RODRIGUEZ
Unidad Integradora: Ing. Ángel Gabriel MAYDANA
Facultad de arquitectura y urbanismo - Universidad Nacional de La Plata.
Fecha de defensa: 11/07/2022

Licencia Creative Commons



ÍNDICE

1- MASTER PLAN - SITIO

2- DESARROLLO TEÓRICO - MARCO TEÓRICO

3- DESARROLLO DEL PROYECTO - INTENCIONES / PROGRAMA / PLANOS

4- SISTEMAS - DESARROLLO TÉCNICO

5- SISTEMAS - INSTALACIONES

6- MATERIALIZACIÓN - IMÁGENES

7- FINALIZACIÓN PROYECTUAL - BIBLIOGRAFÍA / REFERENTES / CONCLUSIÓN

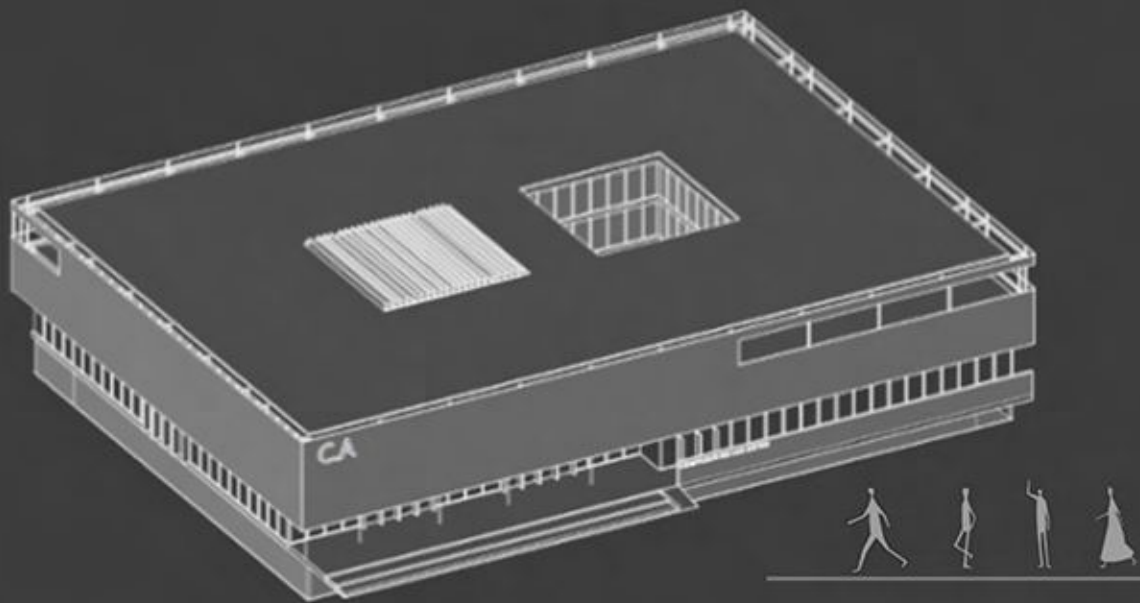

C.C.A

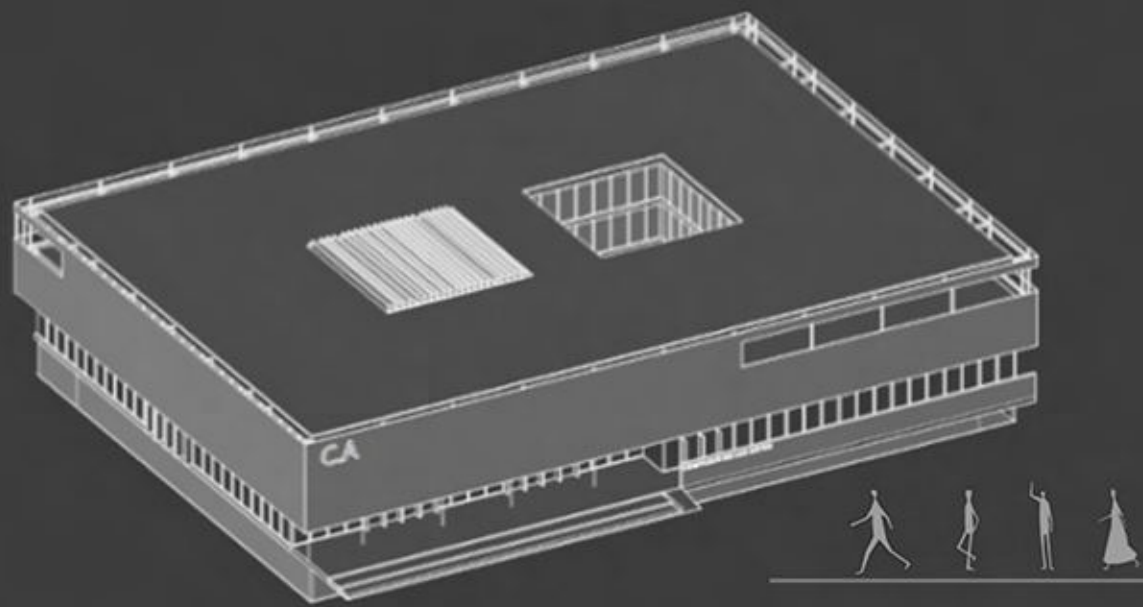

01

M A S T E R P L A N
S I T I O

ANÁLISIS CRÍTICO DEL ÁREA

UBICACIÓN DEL SITIO

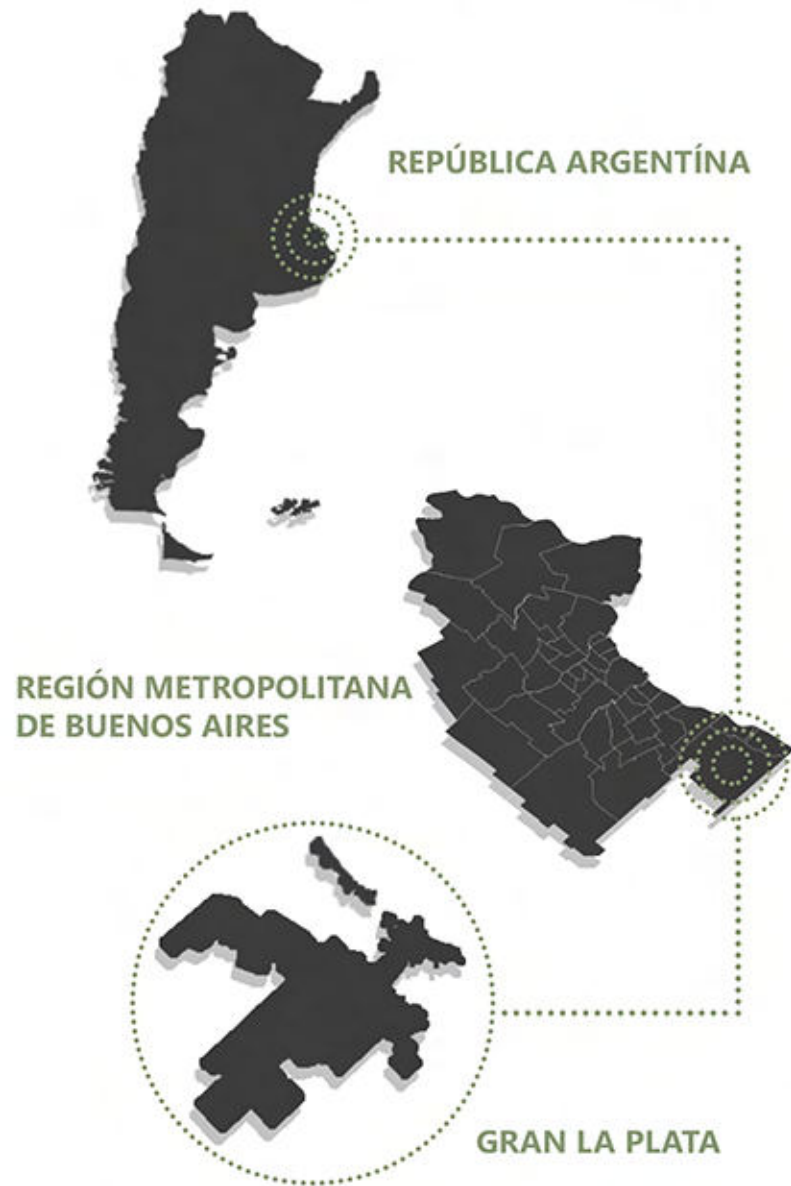

La Plata se encuentra al sur de la Región Metropolitana de Buenos Aires. Es la **capital de la provincia** de Buenos Aires ubicada a 56km de la Ciudad Autónoma de Buenos Aires. Las localidades del partido son: Abasto, City Bell, El Peligro, Joaquin Gorina, Lisandro Olmos, La Plata (Capital), Los Hornos, Manuel B. Gonnet, Melchor Romero, Ringuélet, Tolosa, Villa Elvira y Villa Elisa.
El Complejo de las artes se encuentra implantado a las afueras del casco urbano, en la localidad de **Tolosa**.

LOCALIDAD DE TOLOSA GRAN LA PLATA

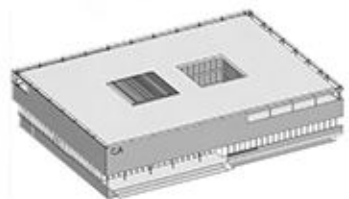

COMPLEJO DE LAS ARTES

Taller de arquitectura Riso - Carasatorre - Martinez

Campisi Luisina 37505/3

L01

UBICACIÓN DEL SITIO

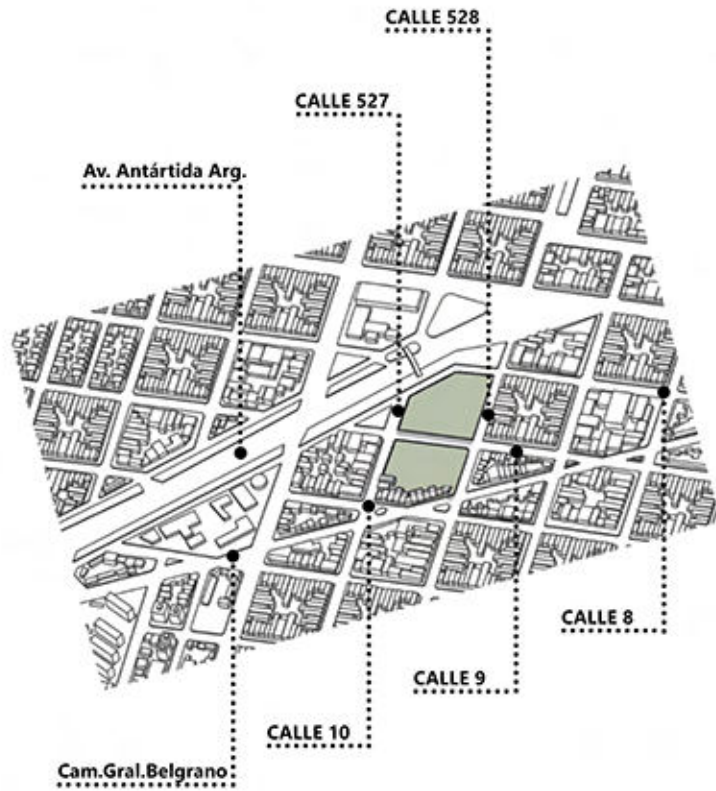

Las dos manzanas a intervenir ubicadas entre las calles 527 y 528 y entre 8,9 y 10 presenta una gran **accesibilidad** ya que se rodea de vías de circulación de muy fácil acceso al centro de la ciudad de La Plata, a otras localidades, y **vías de comunicación** a la ciudad de Buenos Aires, como es la avenida Antártida Argentina, Avenida 7, Camino General Belgrano, Avenida 13, etc.

Sin embargo, al ser caminos de gran amplitud y por los que se circula a alta velocidad, representan **barreiras urbanas** que fragmentan al barrio y perjudican la **calidad espacial y ambiental del sitio**.

Este sector posee un carácter residencial de **baja densidad**, con ciertas zonas comerciales y educativas que resultan de interés, con una trama similar a la del casco urbano por su cercanía, pero alterandose a partir de las distintas barreras urbanas.

Se percibe una considerable superficie de suelo absorbente en el sector a intervenir. Sin embargo, estos espacios no se encuentran intervenidos para el esparcimiento por lo que el barrio posee un gran **déficit de espacios verdes públicos** que sirvan para la realización de actividades recreativas.

LAYER 3
TRAMA URBANA



LAYER 2
VÍAS PPALES. Y SEC.

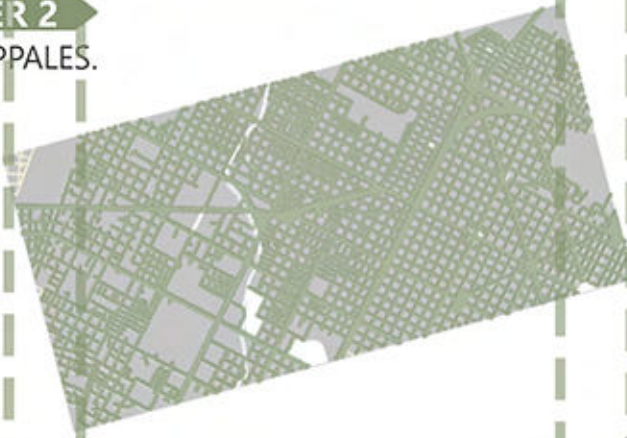

LAYER 1
LLENOS Y VACÍOS

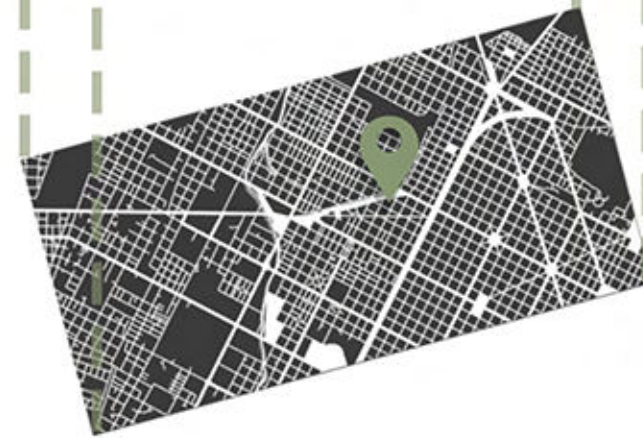

LAYER 3
BARRERAS URBANAS



LAYER 2
PUNTOS DE INTERÉS



LAYER 1
USOS DEL SUELO



LAYER 3
BARRERAS URBANAS



LAYER 2
VÍAS PPALES. Y SEC.



LAYER 1
LLENOS Y VACÍOS

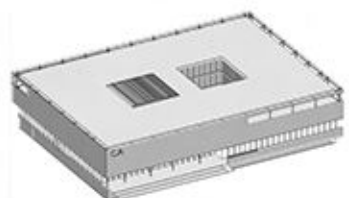

COMPLEJO DE LAS ARTES

Taller de arquitectura Riso - Carasatorre - Martinez

Campisi Luisina 37505/3

INTENCIONES MASTER PLAN

1 - PARQUE LINEAL

A partir de la barrera urbana existente que es la Avenida Antártida Argentina, se generó una nueva pero natural, conformada por un **parque lineal** que aporta visuales y rechaza los aspectos negativos que produce el flujo constante de automóviles. Brindándole, a su vez, un nuevo **espacio público** al barrio y le permite conectar los distintos puntos de interés de educación que se encuentran en el entorno circundante.

2/3 ACCESIBILIDAD DE BAJO IMPACTO

A su vez, acompañado al parque lineal, con la idea de generar una **ciudad sostenible**, se reforzó la idea de promover la utilización del transporte de **bajo impacto** incorporando la bicisenda al mismo, y se **revalorizó** el puente que cruza la Avenida proponiendo un espacio de uso que genere una **continuidad y conexión** con el parque lineal, el espacio público circundante y los distintos puntos de interés educativos.

4 - MORFOLOGÍA + ESPACIO PÚBLICO

La morfología y disposición de los edificios surge con la idea de incorporar el **espacio público** al proyecto utilizando al mismo como elemento articulador, partiendo de la ausencia de este en el entorno circundante, y tomando como dato lo propuesto en las Torres de Salva. Lo que se busca es generar distintos **grados de privacidad** que surgen al variar las escalas de este espacio público articulador que está compuesto por el parque lineal y la pasante pública lo que permite generar una continuidad entre ambos.

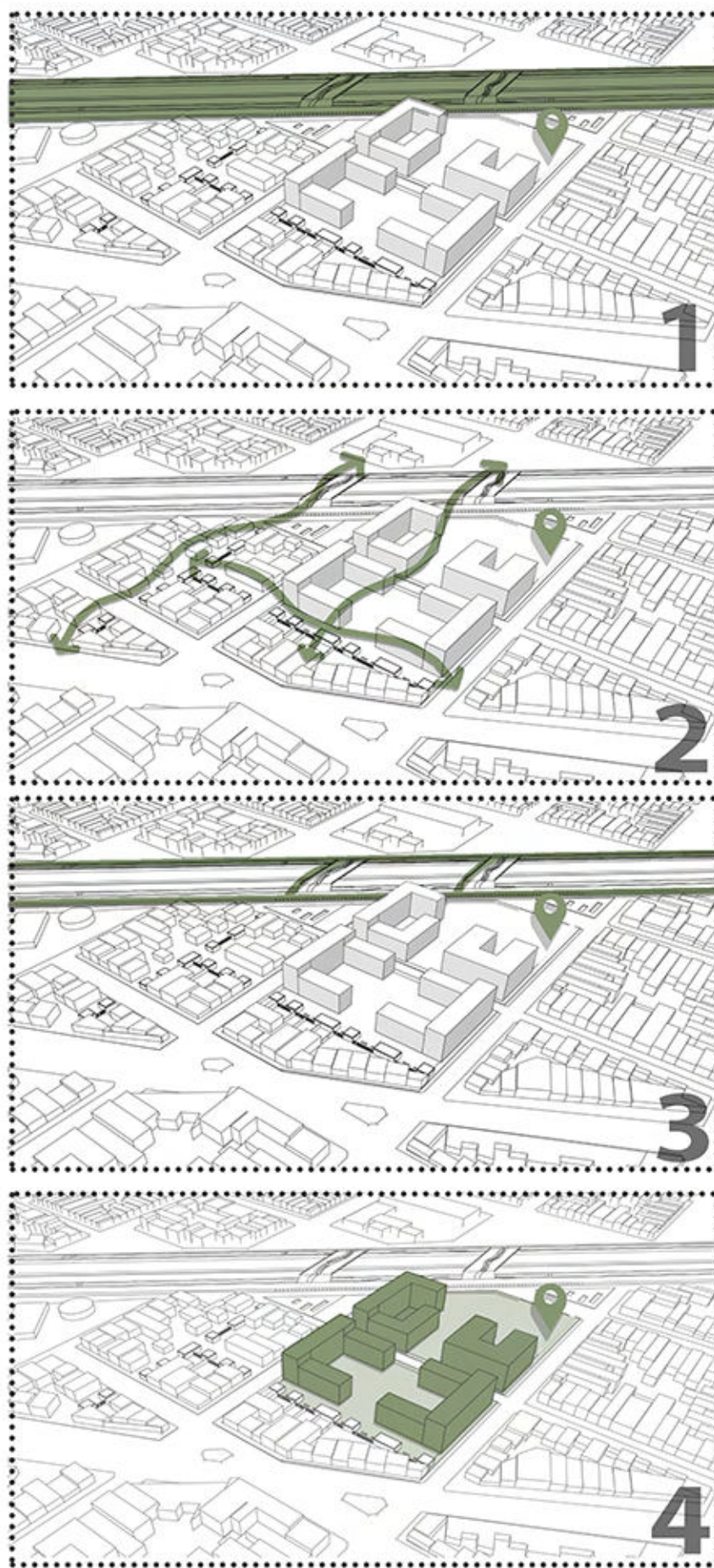

Colegio Primario Galileo



Escuela Secundaria Técnica N°8



Conservatorio de Música

IMBICE

Instituto Biológico

PUNTOS DE INTERÉS EDUCACIÓN

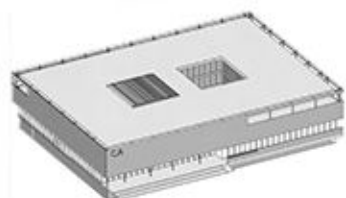

COMPLEJO DE LAS ARTES

Taller de arquitectura Riso - Carasatorre - Martinez

Campisi Luisina 37505/3

L03

MASTER PLAN - REDENSIFICACIÓN

LAYER 1- BASE

La idea de **redensificar** surge como respuesta al crecimiento futuro de la ciudad y para lograrlo se parte del análisis de las manzanas a intervenir.

LAYER 2 - SUSTRACCIÓN

Se identifican las viviendas más degradadas de la zona para seleccionarlas, sustraerlas y tomar así el lote.

LAYER 3 - VACÍO CONSECUENTE

Se generan lotes vacantes en donde se propondrán futuros proyectos de intervención.

LAYER 4 - CRECIMIENTO EN ALTURA 1

Se reflexiona sobre un cambio en la zonificación del barrio pensando a futuro en una ciudad más densa y compacta que abastezca las necesidades posteriores generando una continuidad con el casco urbano de La Plata y que integre la periferia con el mismo.

LAYER 5 - CRECIMIENTO EN ALTURA 2

Por último, se cree que dichas necesidades no podrán ser abastecidas por una única operación, sino que la ciudad deberá ser redensificada constantemente.

LAYER 6 - SUSTRACCIÓN

Se seleccionan y se sustraen las viviendas más convenientes generando una continuidad con el parque lineal y la pasante propuesta.

LAYER 7 - VACÍO CONSECUENTE

Se generan lotes vacantes con el fin de incorporar la pasante a las manzanas a intervenir brindándole un nuevo espacio público a la ciudad.

LAYER 8 - PASANTE PROPUESTA

Por último, se incorporan equipamientos públicos relacionados con las manzanas circundantes intervenidas, y se propone un doble frente y acceso a los lotes linderos generando un mayor aprovechamiento del terreno y una continuidad con el espacio público propuesto.

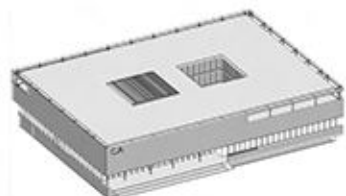
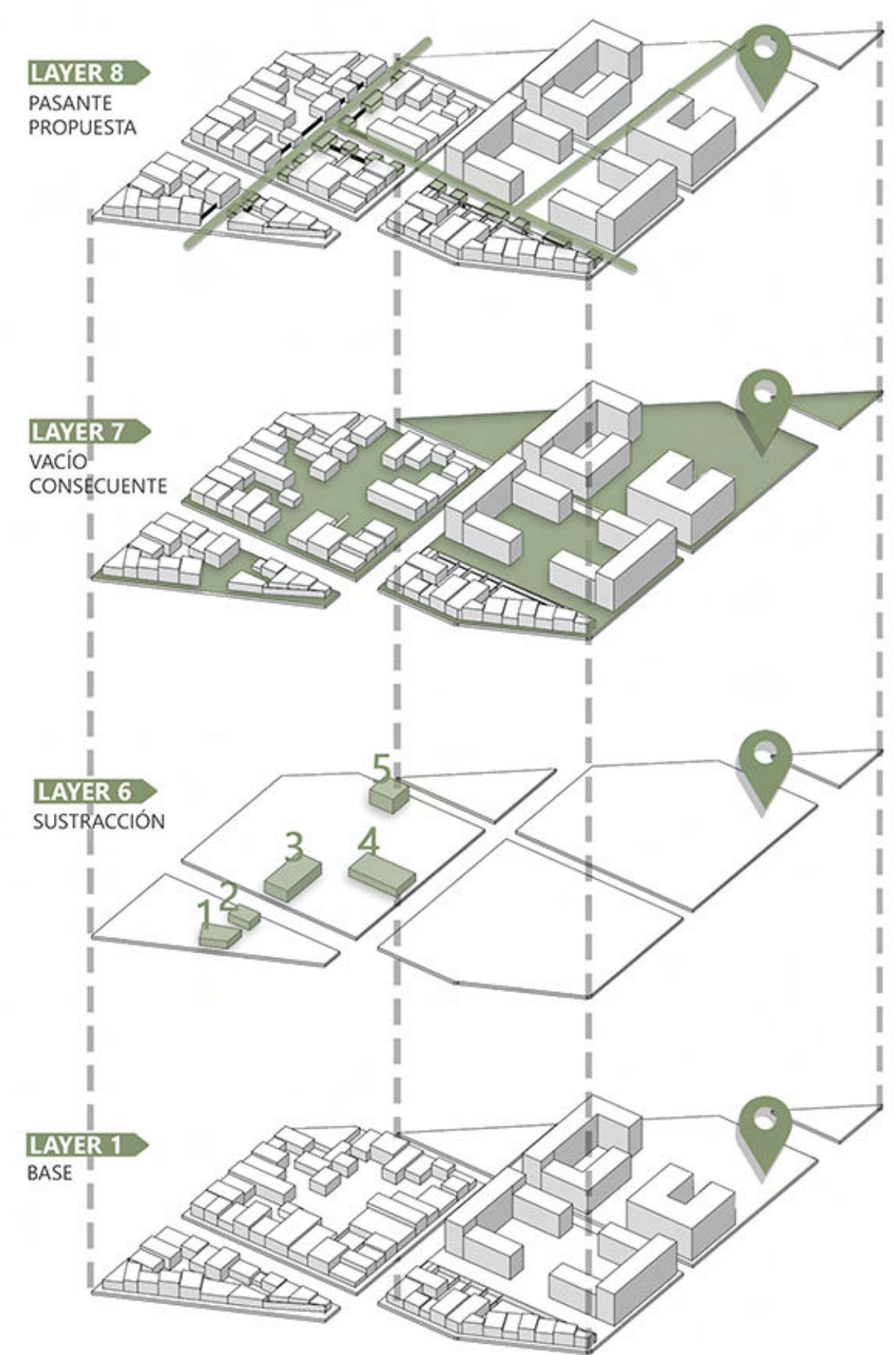
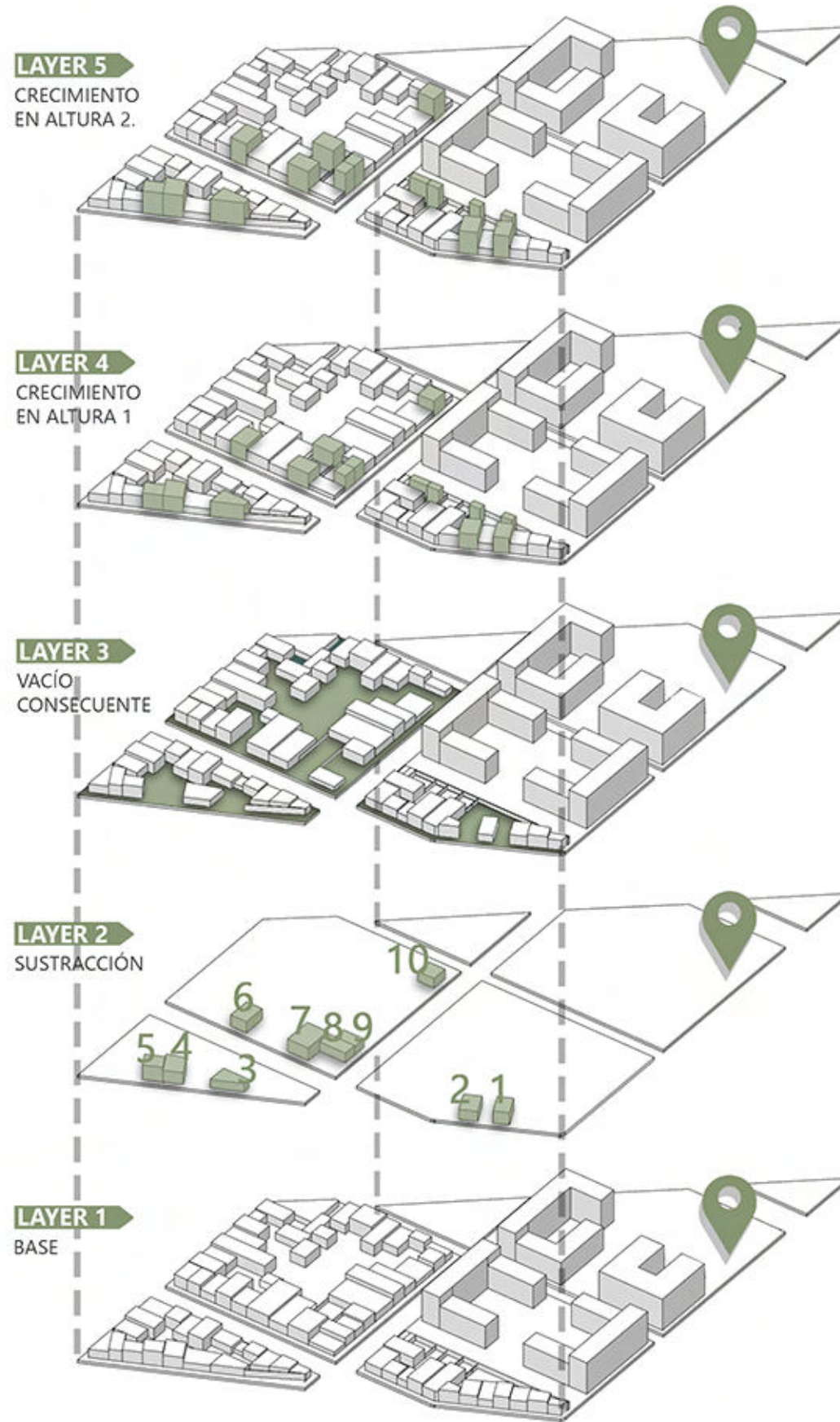

COMPLEJO DE LAS ARTES

Taller de arquitectura Riso - Carasatorre - Martinez

Campisi Luisina 37505/3

L04

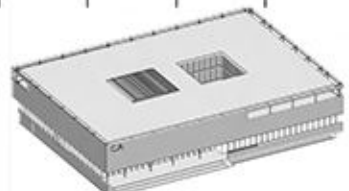

COMPLEJO DE LAS ARTES

Taller de arquitectura Riso - Carasatorre - Martinez

Campisi Luisina 37505/3

L05

IMAGEN AÉREA MASTER PLAN

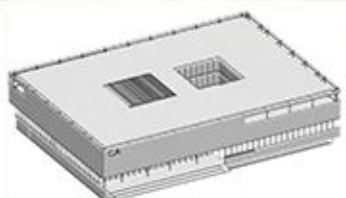

COMPLEJO DE LAS ARTES

Taller de arquitectura Riso - Carasatorre - Martinez

Campisi Luisina 37505/3

L06

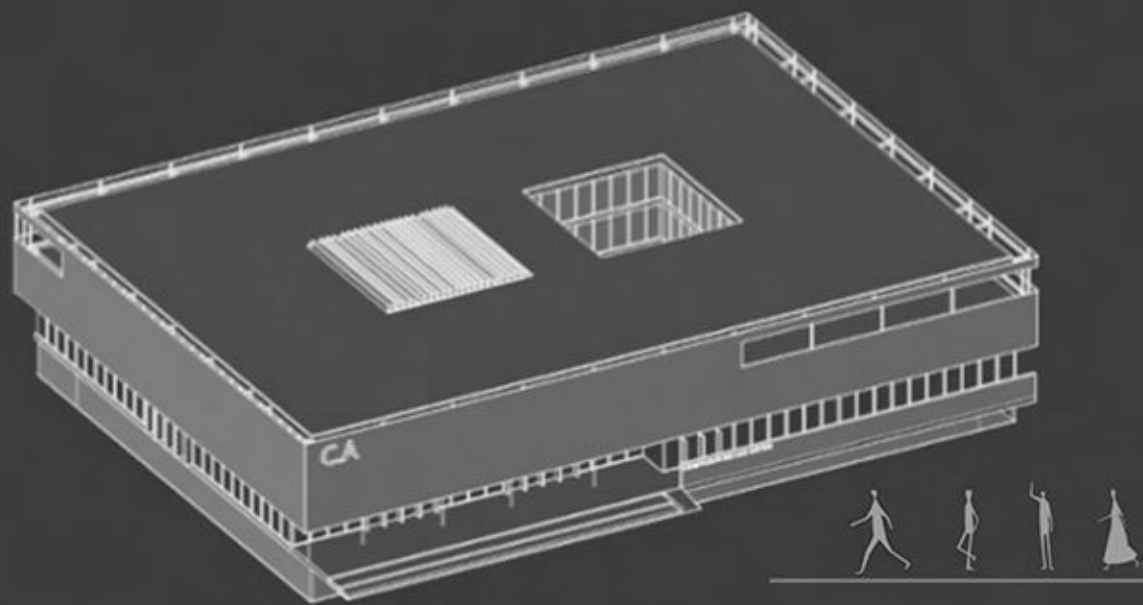

02

DESARROLLO TEÓRICO
MARCO TEÓRICO

PROBLEMÁTICA A ABORDAR

Se busca **repensar** de alguna manera las formas **tradicionales** que vienen desde hace años de **habitar** las escuelas a partir de entender que los modelos educativos cambian mucho mas rapido de lo que puede llegar a cambiar el mismo edificio.

INTERROGANTES

¿Por qué los modelos educativos **cambian** mas rapido de lo que puede llegar a cambiar el mismo edificio?

¿Por qué se busca **adaptar** la educación a los edificios?

¿Por qué no poder **adaptar** los edificios a la educación y a los **cambiantes** usuarios de las mismas?

¿Por qué no se buscan **estrategias** proyectuales considerando **escenarios dinámicos** y en proceso de cambios?

CONSTRUCCIONES ADAPTABLES A LAS NUEVAS FORMAS Y CONCEPCIONES EDUCATIVAS

Para formar a los alumnos en la creatividad, éstos tienen que dejar de ser receptores pasivos de información para convertirse en **constructores activos** y colaborativos de conocimiento. Al mismo tiempo, los profesores tienen que abandonar el rol de transmisores de información para transformarse en **facilitadores de aprendizaje** y guías creativos

Para acomodar estos cambios se requieren nuevos métodos pedagógicos junto con **espacios aptos** para implementarlos. En este sentido, cada vez son más los docentes que constatan la enorme dificultad de implementar los nuevos métodos pedagógicos en las escuelas actuales, poniendo así de manifiesto el impacto fundamental que los espacios educativos tienen sobre el aprendizaje y cómo éstos constituyen, efectivamente, el **"tercer profesor"**.

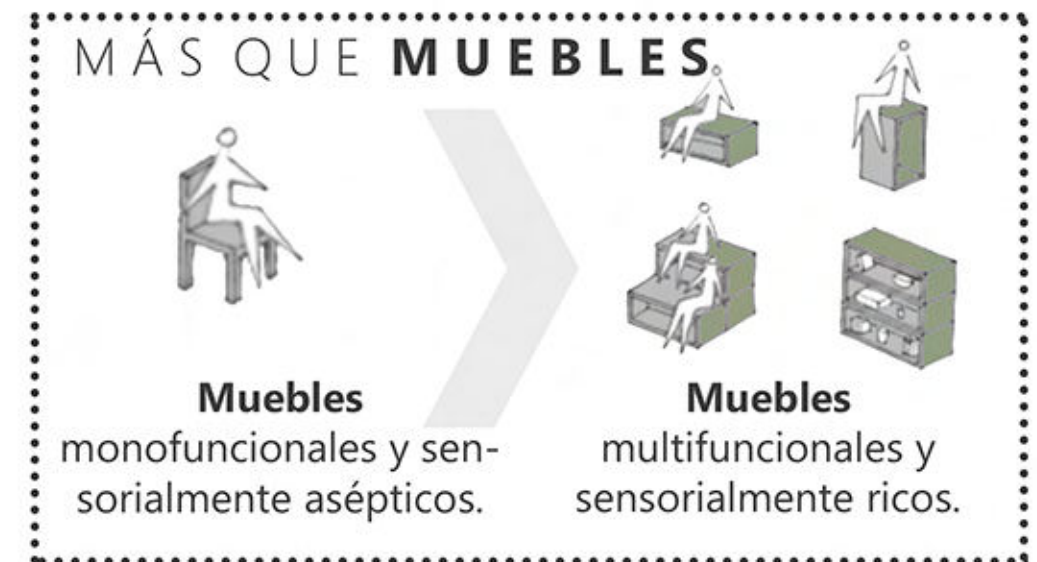
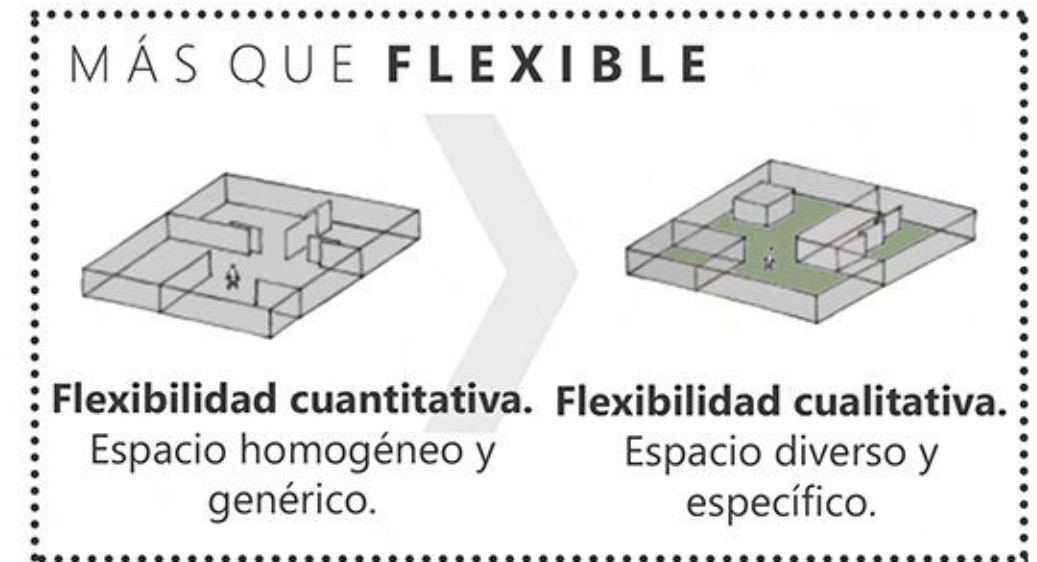
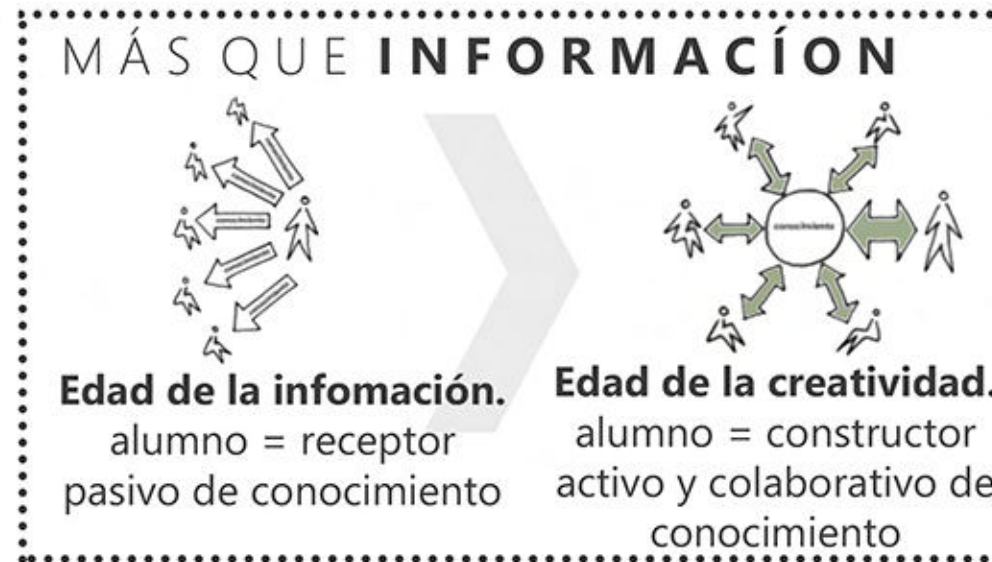
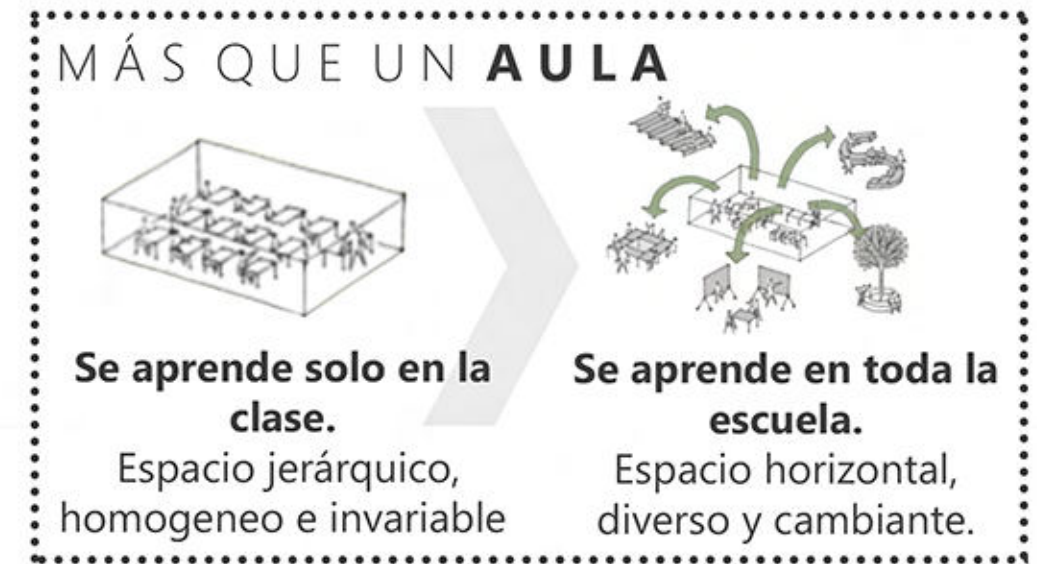

Nuevos espacios de aprendizaje para la edad de la creatividad - Eduard Balcells.



COMPLEJO DE LAS ARTES

Taller de arquitectura Riso - Carasatorre - Martinez

Campisi Luisina 37505/3

NUEVAS FORMAS DE HABITAR

Hay que entender que **habitar** no es solamente ocupar el espacio, sino que es una posición dinámica en el mismo, que estos cambian y que en cierta forma van a ser **alternativos** a lo largo del tiempo.

ESTRATEGIAS PROYECTUALES CON ESCENARIOS DINÁMICOS

ADAPTABILIDAD/FLEXIBILIDAD.

Indagar **materialidades, cerramientos y estructuras** que permitan y admitan cierto grado de flexibilidad y poder generar de esta manera configuraciones espaciales múltiples que pueden ser apropiado por los estudiantes, como por los docentes y también la comunidad.

En la **Edad de la Creatividad**, el alumno se transforma en el protagonista, y, en gran medida, escoge qué, cuándo, cómo y dónde aprender. Los alumnos también son muy diversos en sus ritmos de aprendizaje y personalidades, así que el espacio deberá también poder ser **diverso**. Para poder acoger de manera eficiente esta diversidad y como resulta evidente que no se puede construir una escuela para cada alumno, el espacio tiene que ser **flexible, adaptable y multifuncional**. Es decir, el nuevo binomio se podría expresar como **"un espacio=muchas funciones"**.

La flexibilidad tiene que ir mucho más allá de lo **cuantitativo** para incorporar intensivamente lo **cualitativo**. El tipo de flexibilidad en la que se piensa habitualmente es la que podríamos denominar "cuantitativa" y se caracteriza por la posibilidad de **agrupar o subdividir espacios**

MÚLTIPLES USUARIOS EN UN MISMO EDIFICIO ¿CÓMO CONVIVEN? ESPACIO PÚBLICO COMO ELEMENTO ARTICULADOR Y DINÁMICO

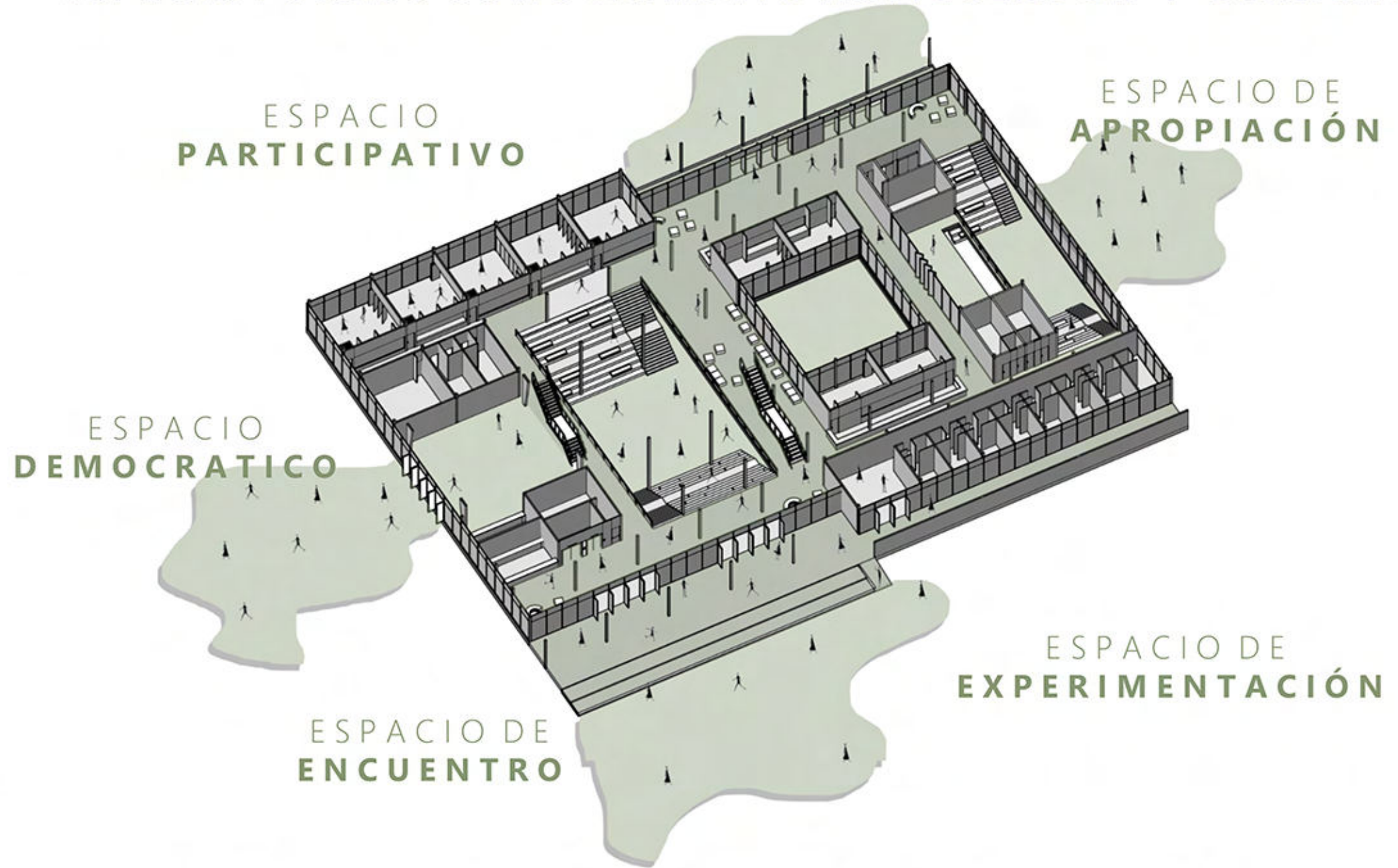

EDUCACIÓN ESTÁTICA

FRAGMENTACIÓN
UNIDIRECCIONALIDAD
CIRCULACIÓN COMO
ESPACIO SEGREGADO.

EDUCACIÓN DINÁMICA

FLEXIBILIDAD,
MULTIDIRECCIONALIDAD
FLUIDEZ
CIRCULACIÓN COMO ESPACIO
DE USO E INTEGRADO.

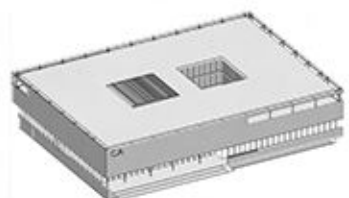

COMPLEJO DE LAS ARTES

Taller de arquitectura Riso - Carasatorre - Martinez

Campisi Luisina 37505/3

“ EDAD DE LA CREATIVIDAD ”

Se pone en cuestión el aula tradicional, ya que los roles de alumno y profesor sufren cambios radicales. El alumno adquiere una nueva condición de **constructor-creador** colectivo de conocimiento y el profesor se convierte en **facilitador del aprendizaje**. El espacio educativo debe expresar estos nuevos roles, y, por lo tanto, tiene que dar cabida a la diversidad de **ritmos de aprendizaje** y personalidad de cada alumno, así como facilitar la **construcción colectiva del conocimiento** mediante el trabajo en grupos de diversas dimensiones. Esto se traduce en espacios más **horizontales, multifocales, diversos y cambiantes**, atributos que no tienen cabida en el aula tradicional. Así, el espacio de aprendizaje se ve obligado a “desbordar” el aula, aumentándola y esparciéndose por toda la escuela, en una plétora de entornos educativos personalizados y diversos que conforman un verdadero **“paisaje de aprendizaje”**

“ PAISAJE DE APRENDIZAJE ”

Alumno y profesor tienen a su disposición espacios educativos muy variados: por proyectos o por materias; manual o digital; individual o colectivo; autónomo o guiado; acústicamente aislado o abierto; interior o exterior; y todo esto sin olvidar los imprescindibles **espacios informales** para reuniones espontáneas, para el descanso, la socialización, el movimiento, el recreo y el juego. Es decir, el “aula” como espacio privilegiado de la educación desaparece en favor de una multitud de espacios **diversos, adaptables y flexibles**.

Una manera de “desbordar” el aula consiste en la agrupación de dos o más grupos entorno a uno o varios **espacios compartidos** coordinadamente. Además, dentro de cada grupo, puede haber sub-espacios para uso individual o en pequeño grupo. Este esquema proporciona una amplia gama de estancias que se pueden unir o segregar acústicamente mediante puertas convencionales y que se perciben como una unidad gracias al uso de tabiques mayoritariamente transparentes.

CAPACIDAD DE FLEXIBILIDAD Y ADAPTACIÓN A PARTIR DEL MÓDULO

1 MÓDULO **7,20 X 7,20**



AULAS
DEPÓSITOS
NÚCLEOS
DE SERVICIOS

51,84 m²

2 MÓDULOS **7,20 X 7,20**

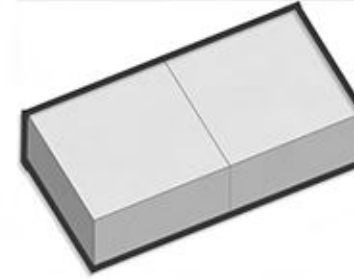

ADMINISTRACIÓN
TALLERES
USOS
INDETERMINADOS
S.DE MÁQUINAS

103,68 m²

4 MÓDULOS **7,20 X 7,20**



FORO
PATIO
BIBLIOTECA
AUDITORIO
MICROCINE

207,36 m²

CAPACIDAD DE FLEXIBILIDAD Y ADAPTACIÓN A PARTIR DEL AULA

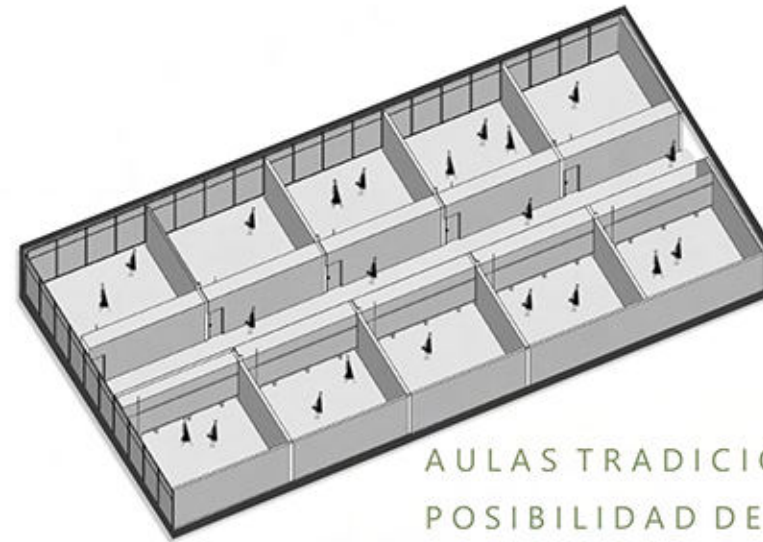

AULAS TRADICIONALES SIN
POSIBILIDAD DE CAMBIO

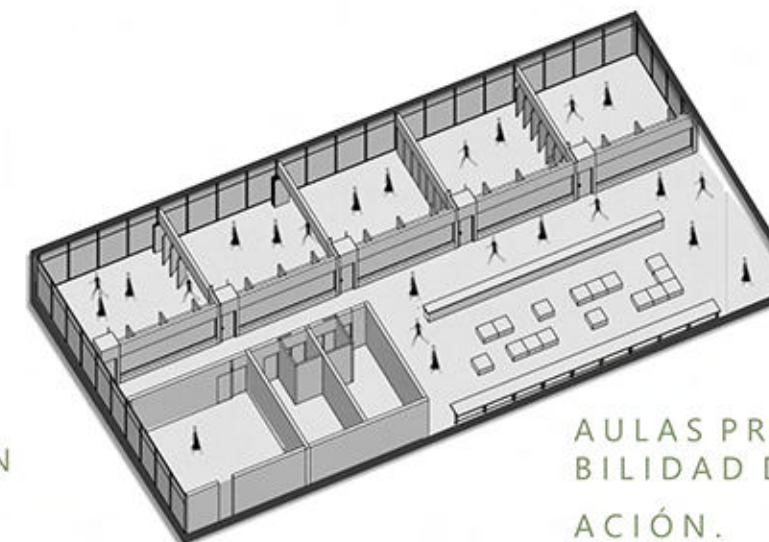

AULAS PROPUESTAS CON POSI
BILIDAD DE CAMBIO E INTEGR
ACIÓN.

CAPACIDAD DE FLEXIBILIDAD Y ADAPTACIÓN A PARTIR DEL ESPACIO PÚBLICO

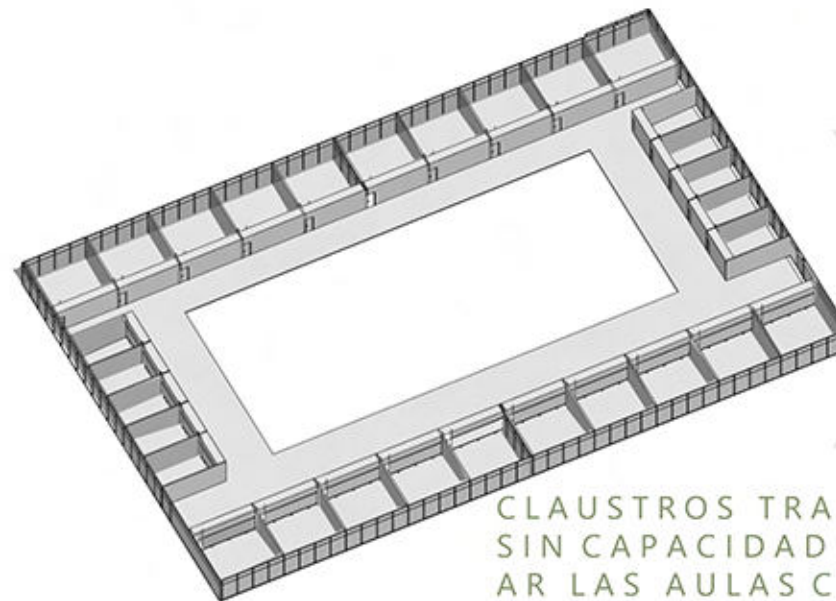

CLAUSTROS TRADICIONALES
SIN CAPACIDAD DE VINCUL
AR LAS AULAS CON LOS ESP
ACIOS PÚBLICOS.

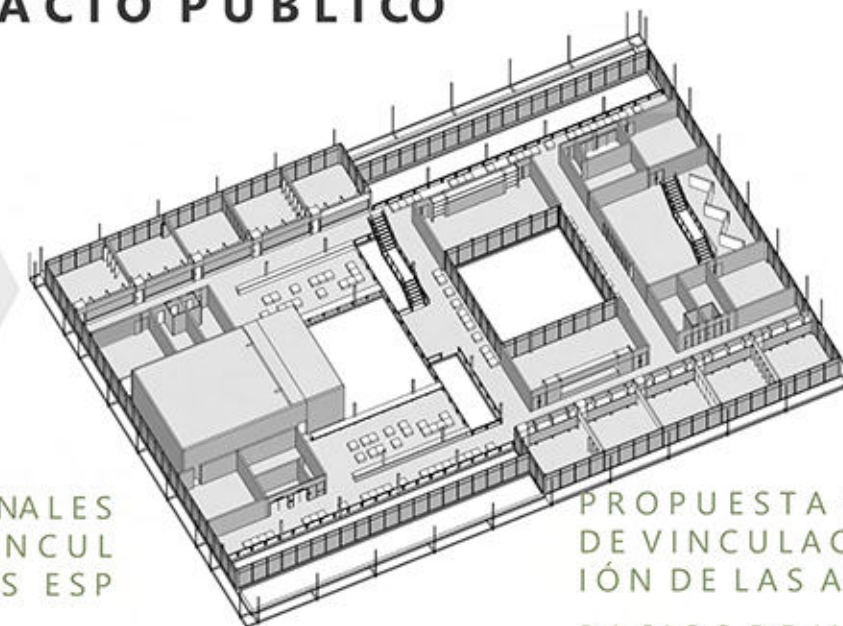

PROPUESTA CON CAPACIDAD
DE VINCULACIÓN E INTEGRAC
IÓN DE LAS AULAS CON LOS ES
PACIOS DE INTERCAMBIOS.

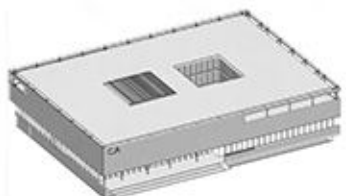

COMPLEJO DE LAS ARTES

Taller de arquitectura Riso - Carasatorre - Martinez

Campisi Luisina 37505/3

“MUEBLES DIVERSOS DE USOS MÚLTIPLES...”

Los muebles condicionan en gran medida la actitud que los usuarios adoptarán dentro de un espacio educativo y el tipo de actividades que éstos llevarán a cabo. Si la actitud que se busca fomentar es la del **pensamiento independiente** y la **creatividad**, entonces los muebles deben colaborar en ello.

Se promueve todo aquello que pueda suponer un empoderamiento y apropiación por parte de los usuarios, ya que esto implica **libertad de acción** y sentimiento de pertenencia, y, por lo tanto, fomento de la **creatividad**. Aplicando esta idea al mobiliario, es mejor que los muebles no sean funcionalmente unívocos, sino **multifuncionales**. Es decir, que el usuario pueda usarlos de **maneras diversas**.

Con su habitual asepsia material y sensorial y su unívoca funcionalidad, los muebles estándar de escuela u oficina no invitan a la **apropiación** ni a la **experimentación**, sino que las restringen. Es entonces preferible que los muebles estén hechos de materiales robustos pero que no oculten su textura, color o brillo, para así incrementar su carácter sensorial y fomentar su apropiación.

Los muebles no pueden ser indeterminados, sino que tienen que pensarse de manera **intencional** para **fomentar** las actividades que se quieren llevar a cabo.

Los armarios cerrados pueden ser imprescindibles para guardar ciertos objetos pero, aplicados genéricamente, tienden a llenarse de cosas sin uso por el hecho de que nadie tiene consciencia de que están allí, y, así, devienen espacios desaprovechados. Los espacios de almacenamiento abiertos o con paredes y puertas transparentes o translúcidas, invitan a usar lo que en ellos hay, y, además, se pueden usar no sólo para almacenar objetos y materiales sino para mostrar trabajos en curso, convirtiéndose en espacios de exposición siempre **cambiantes** y **estimulantes**.

... APROPIABLES Y SENSORIALMENTE RICOS”

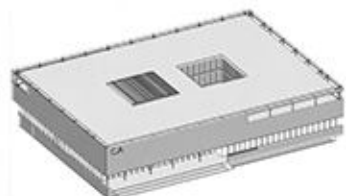

COMPLEJO DE LAS ARTES

Taller de arquitectura Riso - Carasatorre - Martinez

FLEXIBILIDAD Y POSIBILIDAD DE INTERCAMBIO A PARTIR DEL MOBILIARIO

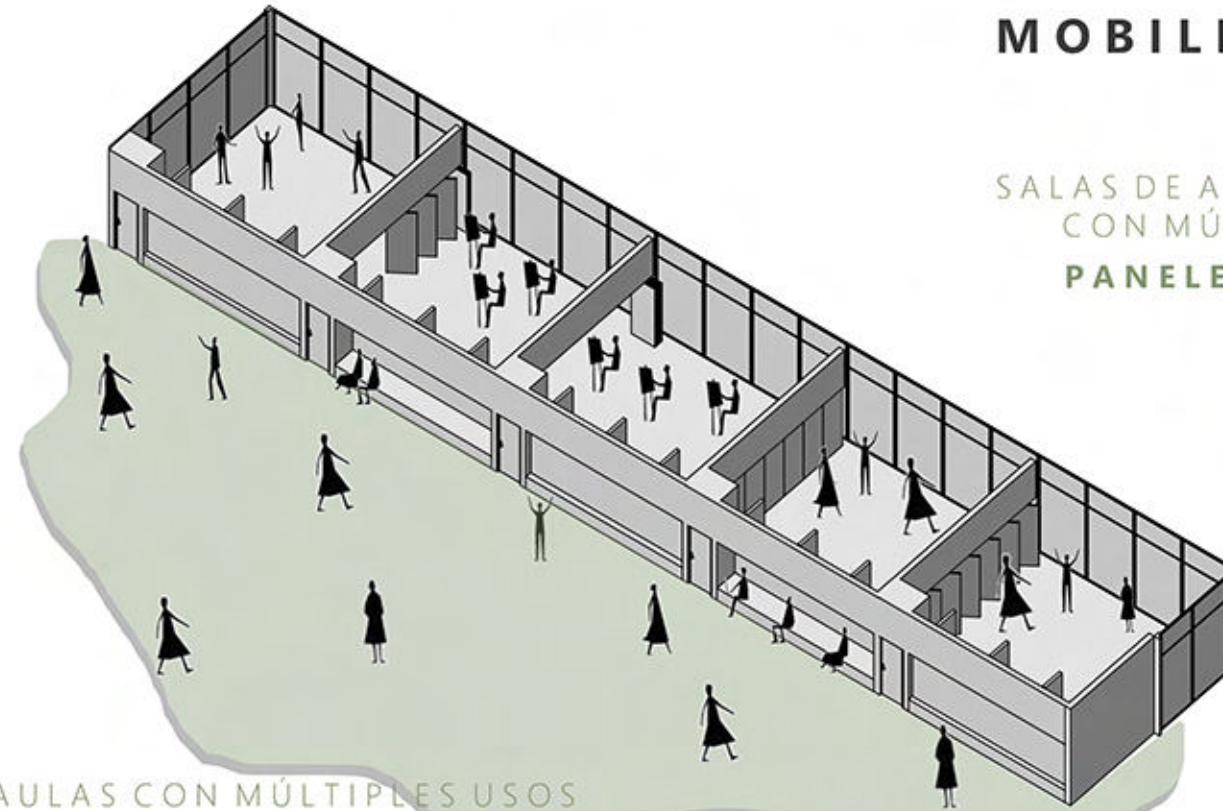

AULAS CON MÚLTIPLES USOS
PANELES FLEXIBLES

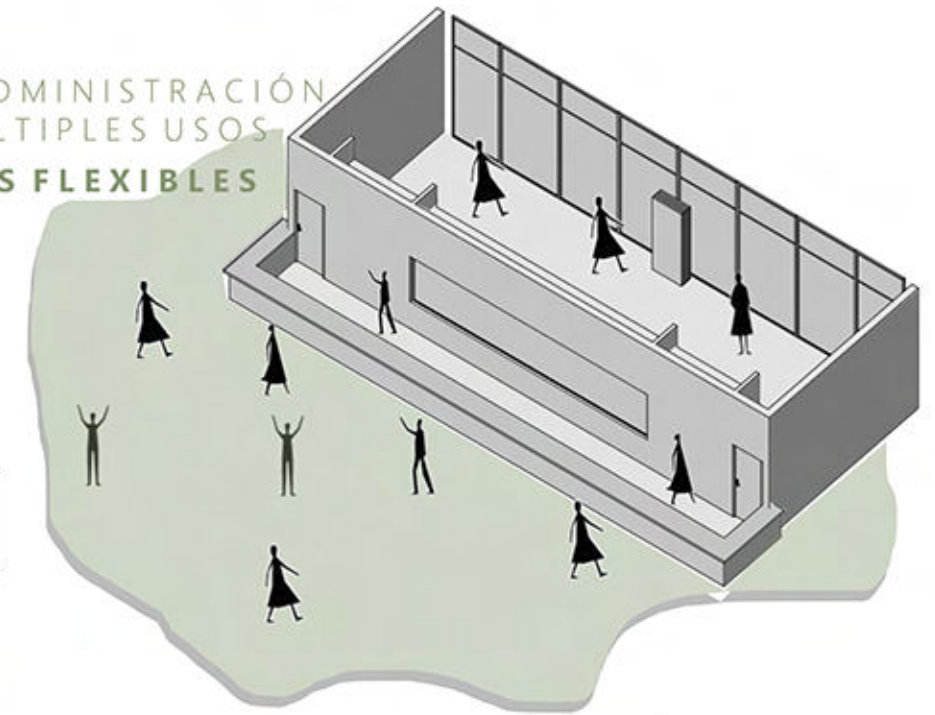

SALAS DE ADMINISTRACIÓN
CON MÚLTIPLES USOS
PANELES FLEXIBLES

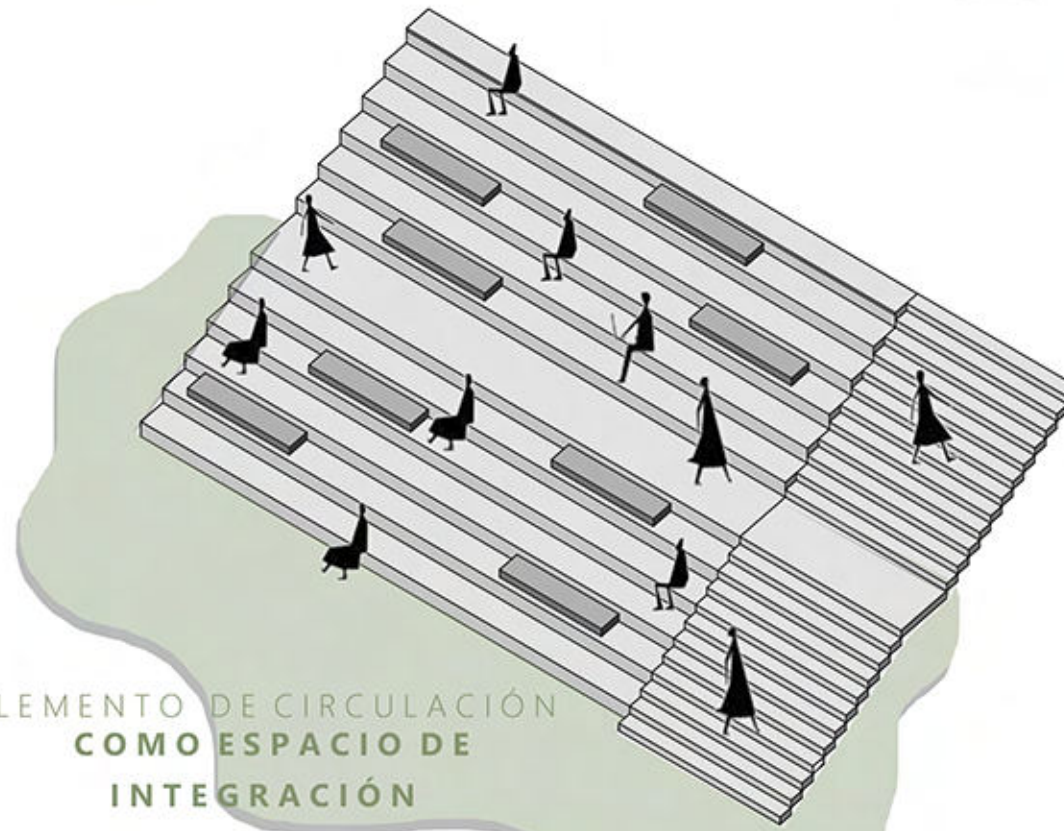

ELEMENTO DE CIRCULACIÓN
COMO ESPACIO DE
INTEGRACIÓN

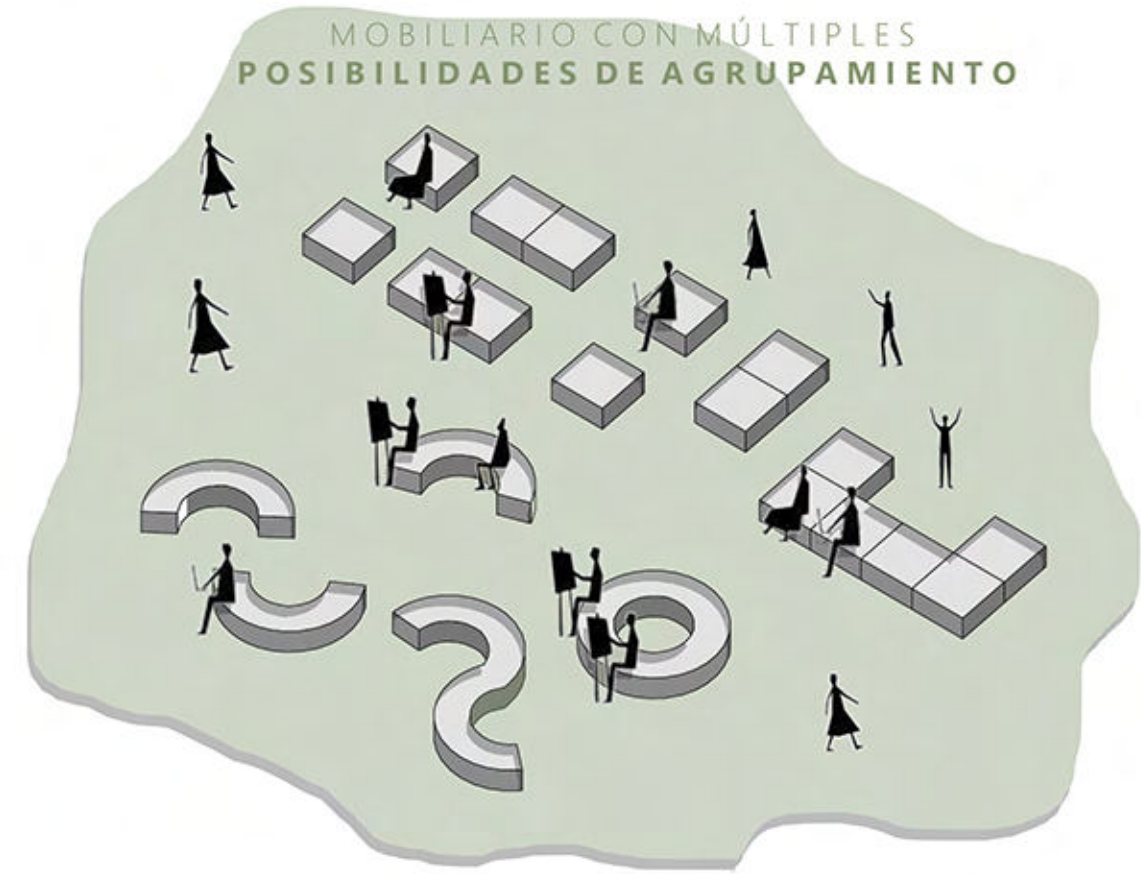

MOBILIARIO CON MÚLTIPLES
POSIBILIDADES DE AGRUPAMIENTO

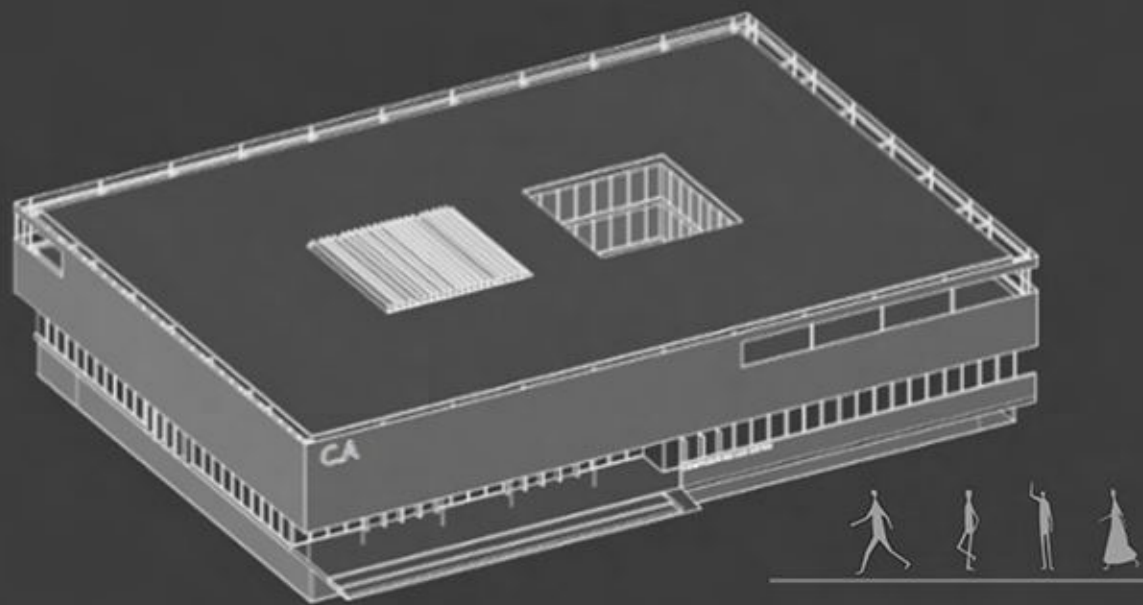

03

DESARROLLO DEL PROYECTO
INTENCIONES/PROGRAMA/PLANOS

INTENCIONES PROYECTUALES

SUSTRACCIÓN

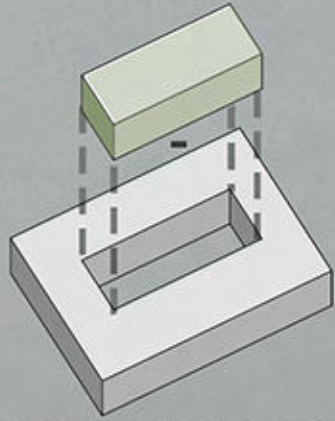

El edificio parte de un volumen compacto donde se genera un espacio articulador central para organizarlo con la intención de brindar en el mismo un lugar **abierto**, de **encuentro**, **accesible**, **participativo** y de **interacción social** para el barrio.

SUSTRACCIÓN

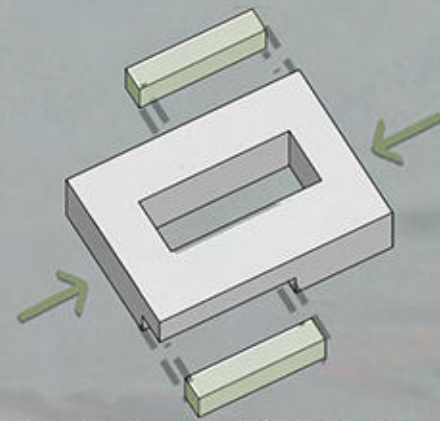

El edificio propone un doble acceso, el principal y con la intención de generar una continuidad con el espacio público propuesto, se ubica sobre la pasante pública, y el segundo sobre calle 528, generando así un edificio que sea **atravesable**, **recorrible** y **accesible**. Donde también propone accesos secundarios desde el patio de las viviendas transitorias hacia la biblioteca pública y desde calle 8 al bar y brindarle así un espacio más de **encuentro** y **educación** al barrio generando un edificio abierto desde todas sus caras.

ADICIÓN

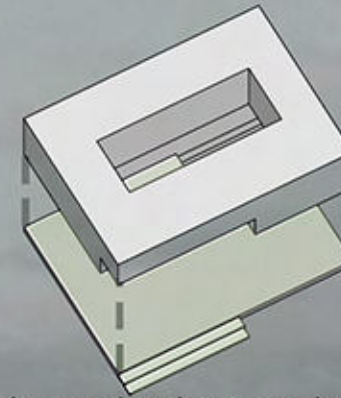

El edificio busca vincularse con la pasante pública a partir de utilizar el mismo método del master plan, incorporando a sus accesos plataformas de uso como lugar público de **esparcimiento** y **encuentro** para la comunidad y los estudiantes del complejo de las artes.

ADICIÓN

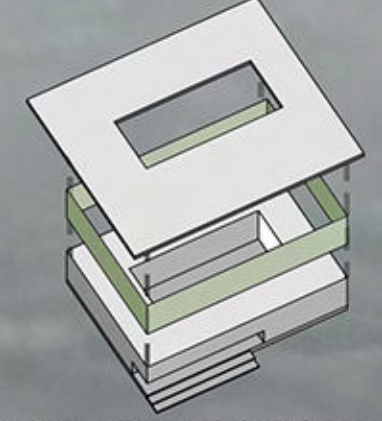

El edificio, desde su materialidad, busca generar una imagen totalizadora a partir de la piel que recompone el edificio compacto por fuera con la intención de ser un **nodo educativo** para el barrio, mientras que en su interior busca ser lo más abierto y dinámico posible para que en todos sus niveles sea un **edificio público** y romper así con el tradicional edificio educativo introvertido.



COMPLEJO DE LAS ARTES

Taller de arquitectura Riso - Carasatorre - Martinez

Campisi Luisina 37505/3

L11

1-ESCUELA DE INICIACIÓN A LAS ARTES PLÁSTICAS

| | |
|--|--------------------|
| - Hall sector con pequeña área exposiciones | 24 m ² |
| - Aulas taller | 140 m ² |
| - Sanitarios alumnos | 12 m ² |
| - Zona de piletones y deposito materiales (vinculados con las aulas) | 24 m ² |
| - Área directiva y sala profesores | 50 m ² |

4-VIVIENDAS PARA PROFESORES, BECARIOS Y RESIDENCIAS

| | |
|--|--------------------|
| - Viviendas mínimas transitorias | 250 m ² |
| - Sala maquinas y servicios comunes sector | 50 m ² |

5- ÁREAS COMUNES Y SERVICIOS GENERALES

| | |
|--|--------------------|
| - Depósitos, salas de máquinas y mantenimiento | 200 m ² |
| - Estacionamientos cubierto 15 autos | 450 m ² |
| - Carga y descarga | 50 m ² |
| - Circulaciones Generales y estructura | |

3-CENTRO DE EXPOSICIONES Y VINCULACIÓN CON LA COMUNIDAD

| | |
|------------------------------------|--------------------|
| - Hall | 50 m ² |
| - Auditorio 200 personas con foyer | 300 m ² |
| - Microcine p / 100 | 150 m ² |
| - Exposiciones 3 salas | 550 m ² |
| - Dirección y Programación | 20 m ² |
| - Sanitario sector | 40 m ² |

2-CENTRO DE FORMACIÓN Y EXPERIMENTACIÓN ARTÍSTICA

| | |
|---|--------------------|
| - Hall sector | 50 m ² |
| - Plaza o Foro de las Artes | 200 m ² |
| - Aulas teóricas 50 m ² | 150 m ² |
| - Aulas teóricas 30 m ² | 90 m ² |
| - Taller pintura y/o dibujo | 120 m ² |
| - Taller grabado y serigrafía | 60 m ² |
| - Taller cerámica | 60 m ² |
| - Taller trabajo en madera con pañol | 90 m ² |
| - Taller escultura con área de trabajo exterior | 120 m ² |
| - Preparación de exposiciones | 90 m ² |
| - Gabinetes edición digital | 125 m ² |
| - Estudios de fotografía y/o grabación video | 100 m ² |
| - Laboratorios fotográfico | 15 m ² |
| - Archivo de negativos y material | 15 m ² |
| - Depósito de obras | 25 m ² |
| - Biblioteca Hemeroteca especializada | 150 m ² |
| - Área administrativa Centro de Formación | 200 m ² |
| - Sanitarios sector | 40 m ² |

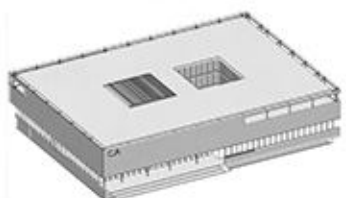
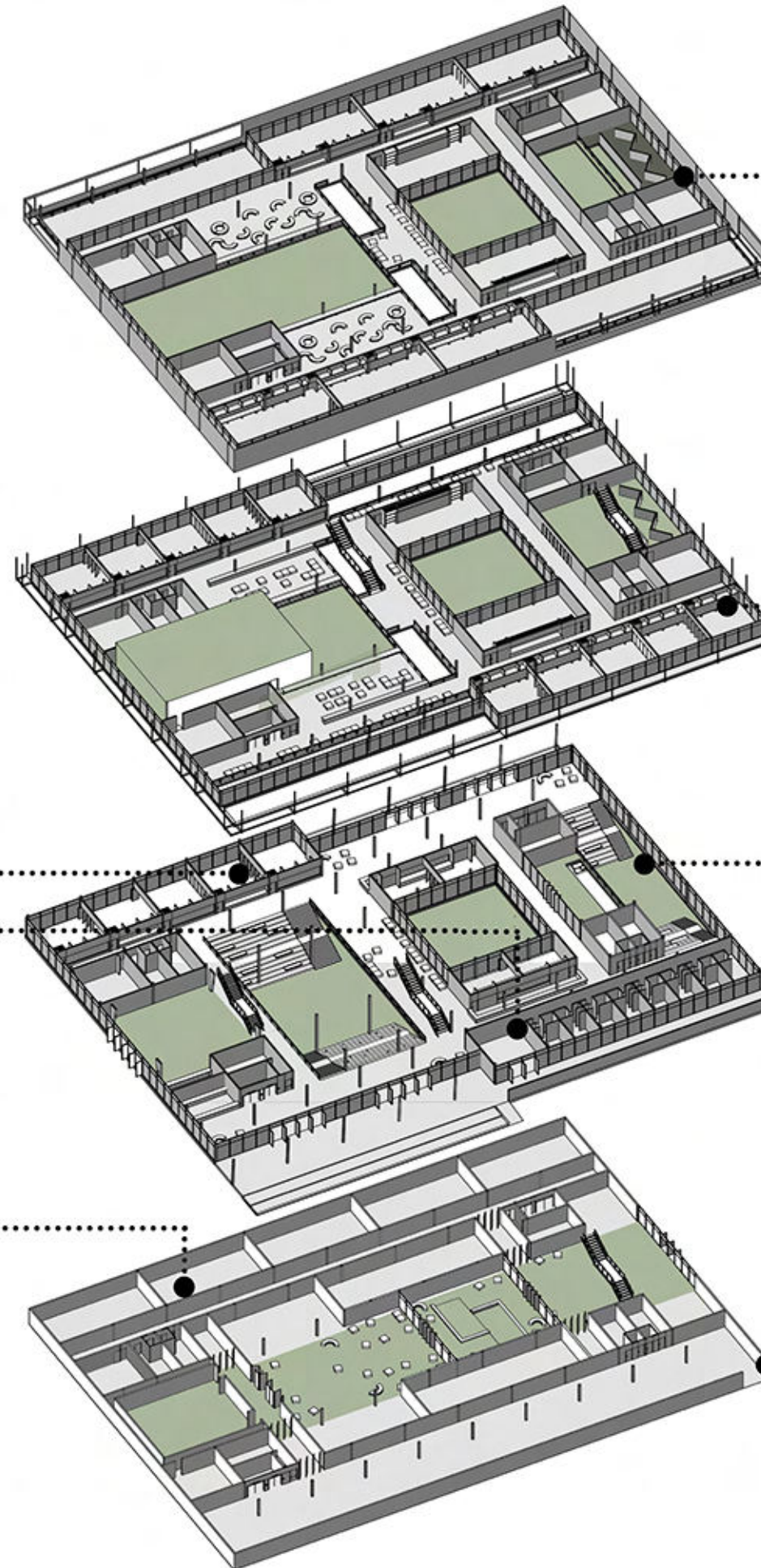

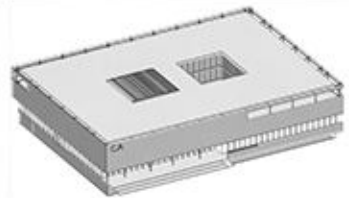
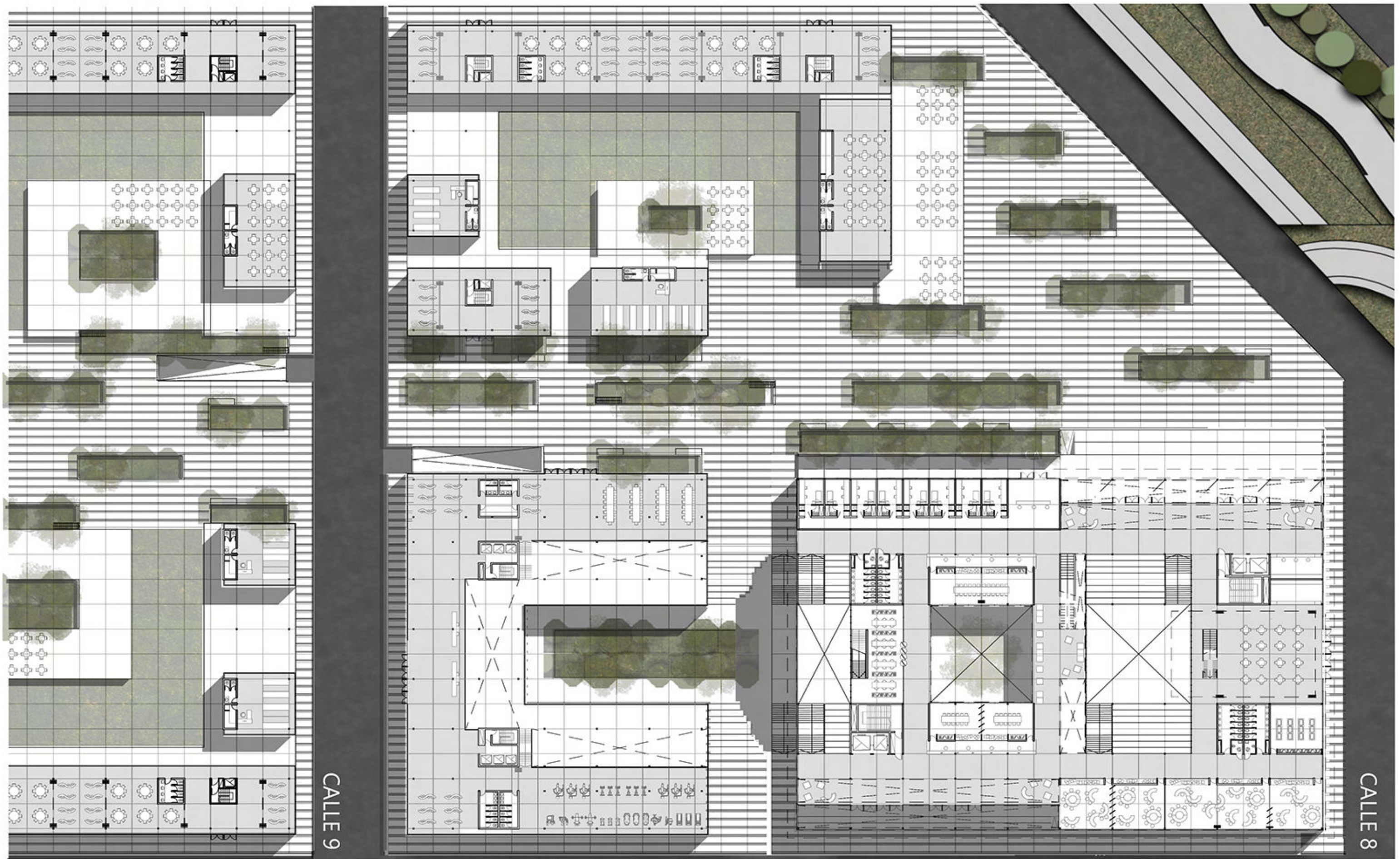

COMPLEJO DE LAS ARTES

Taller de arquitectura Riso - Carasatorre - Martinez

Campisi Luisina 37505/3

L13

REFERENCIAS

1. HALL PRINCIPAL + ÁREA DE EXPOSICIÓN
2. VIVIENDAS PARA PROFESORES-BECARIOS Y RESIDENCIAS.
3. ÁREA ADMINISTRATIVA CENTRO DE FORMACIÓN.
4. SECTOR DE INFORMES.
5. SERVICIO BAR PÚBLICO
6. BAR PÚBLICO.
7. FORO DE LAS ARTES.
8. PILETONES Y DEPÓSITO DE MATERIALES.
9. ÁREA DIRECTIVA + SALA DE PROFESORES.
10. BIBLIOTECA + HEMEROTECA ESPECIALIZADA.
11. HALL SECTOR + ÁREA DE EXPOSICIÓN
12. 4 AULAS TALLER - ESCUELA DE INICIACIÓN A LAS ARTES PLÁSTICAS.

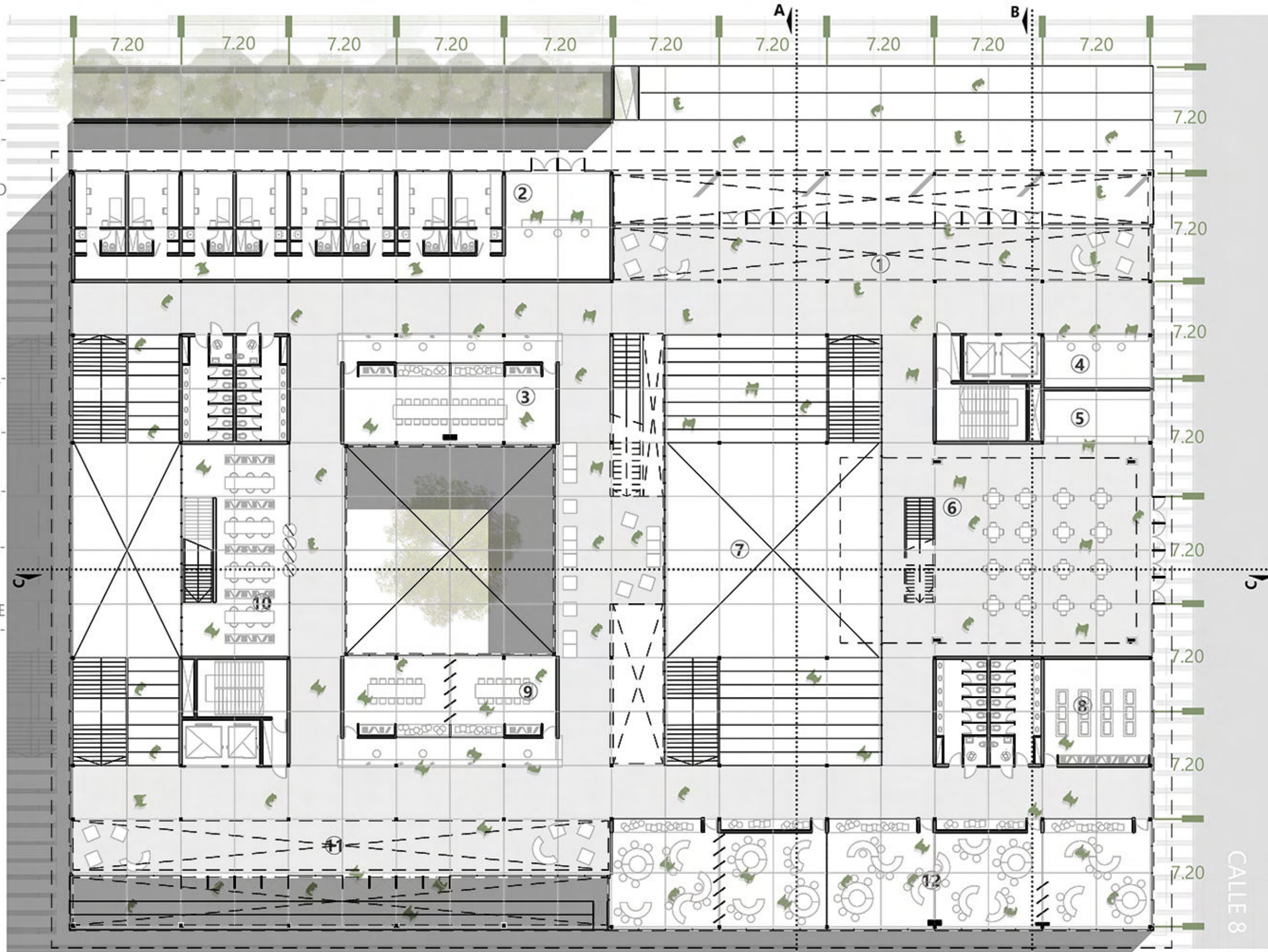

COMPLEJO DE LAS ARTES

Taller de arquitectura Riso - Carasatorre - Martinez

Campisi Luisina 37505/3

L14

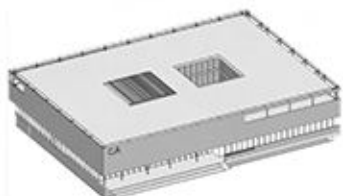

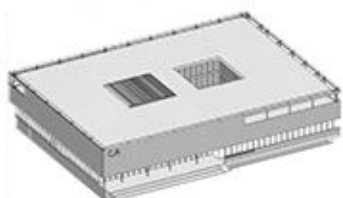
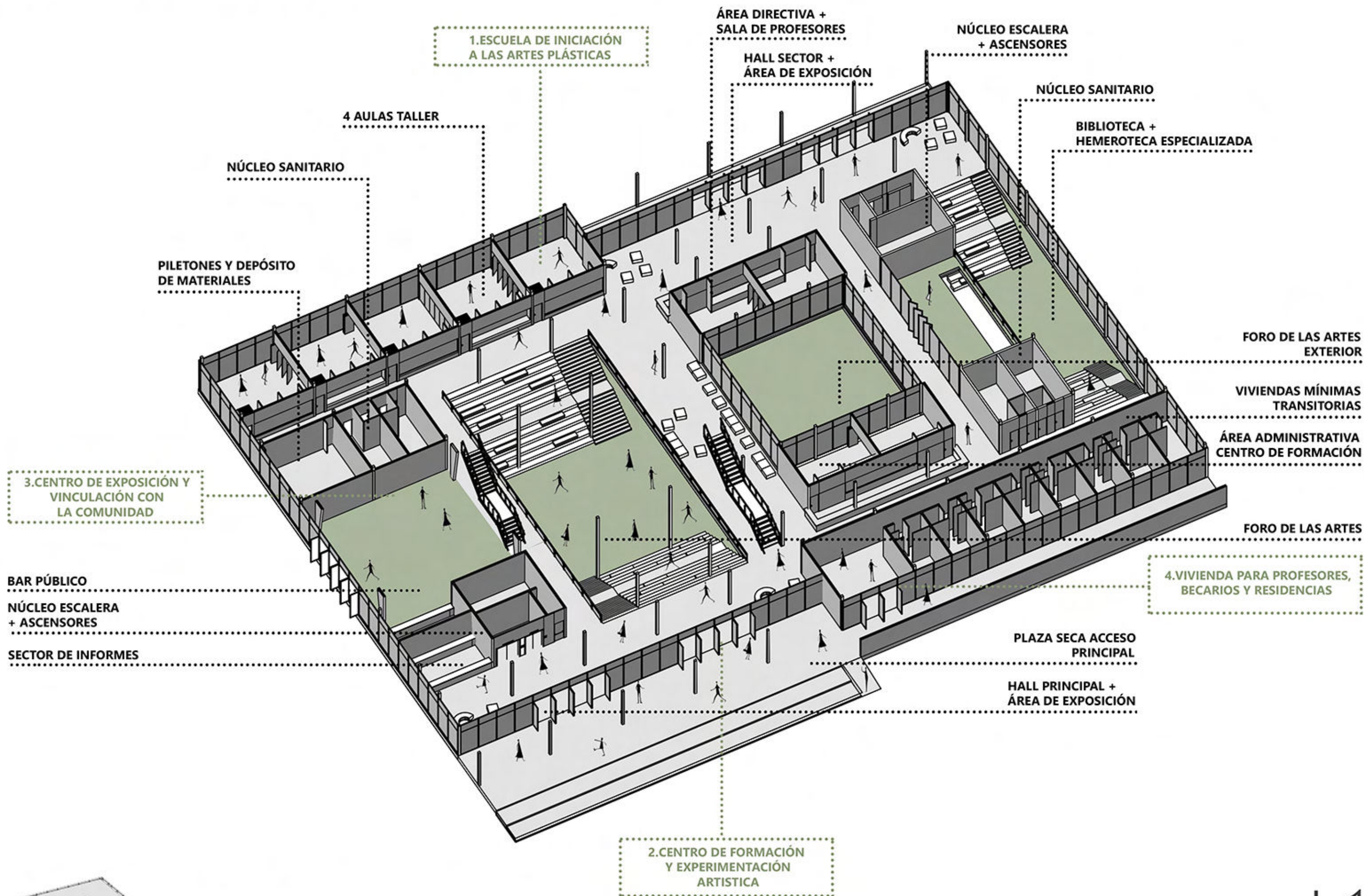

COMPLEJO DE LAS ARTES

Taller de arquitectura Riso - Carasatorre - Martinez

Campisi Luisina 37505/3

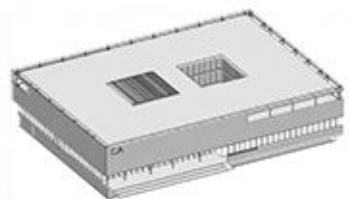

COMPLEJO DE LAS ARTES

Taller de arquitectura Riso - Carasatorre - Martinez

Campisi Luisina 37505/3

L16

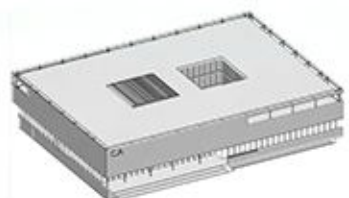

COMPLEJO DE LAS ARTES

Taller de arquitectura Riso - Carasatorre - Martinez

Campisi Luisina 37505/3

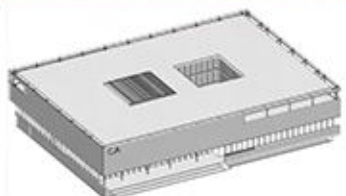

COMPLEJO DE LAS ARTES

Taller de arquitectura Riso - Carasatorre - Martinez

Campisi Luisina 37505/3

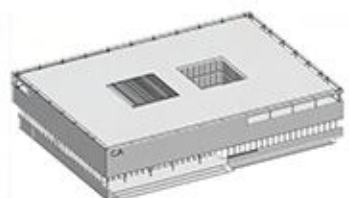
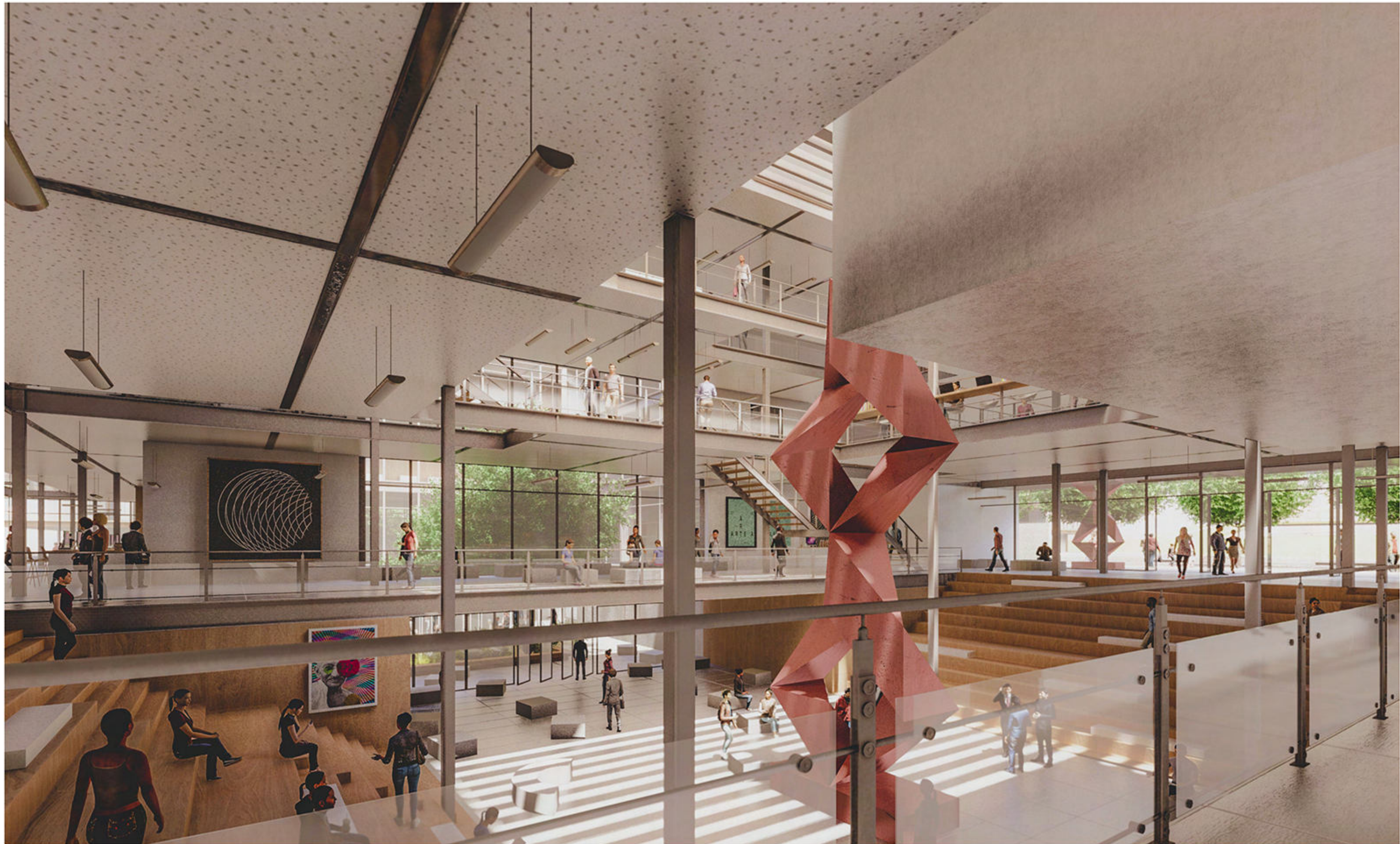

COMPLEJO DE LAS ARTES

Taller de arquitectura Riso - Carasatorre - Martinez

Campisi Luisina 37505/3



COMPLEJO DE LAS ARTES

Taller de arquitectura Riso - Carasatorre - Martinez

Campisi Luisina 37505/3

L20

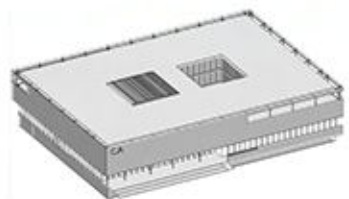

COMPLEJO DE LAS ARTES

Taller de arquitectura Riso - Carasatorre - Martinez

Campisi Luisina 37505/3

REFERENCIAS

1. 5 AULAS TEÓRICAS
2. DEPÓSITO DE OBRAS.
3. ÁREA PREPARACIÓN DE EXPOSICIONES.
4. USO INDETERMINADO.
5. DIRECCIÓN Y PROGRAMACIÓN
6. SALAS DE EXPOSICIONES.
7. FOYER.
8. AUDITORIO 200 PERSONAS.
9. DEPÓSITO DE OBRAS.
10. ÁREA PREPARACIÓN DE EXPOSICIONES.
11. USO INDETERMINADO.
12. CAMERINO DE AUDITORIO
13. 5 GABINETES DE EDICIÓN DIGITAL.

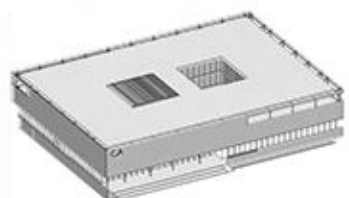
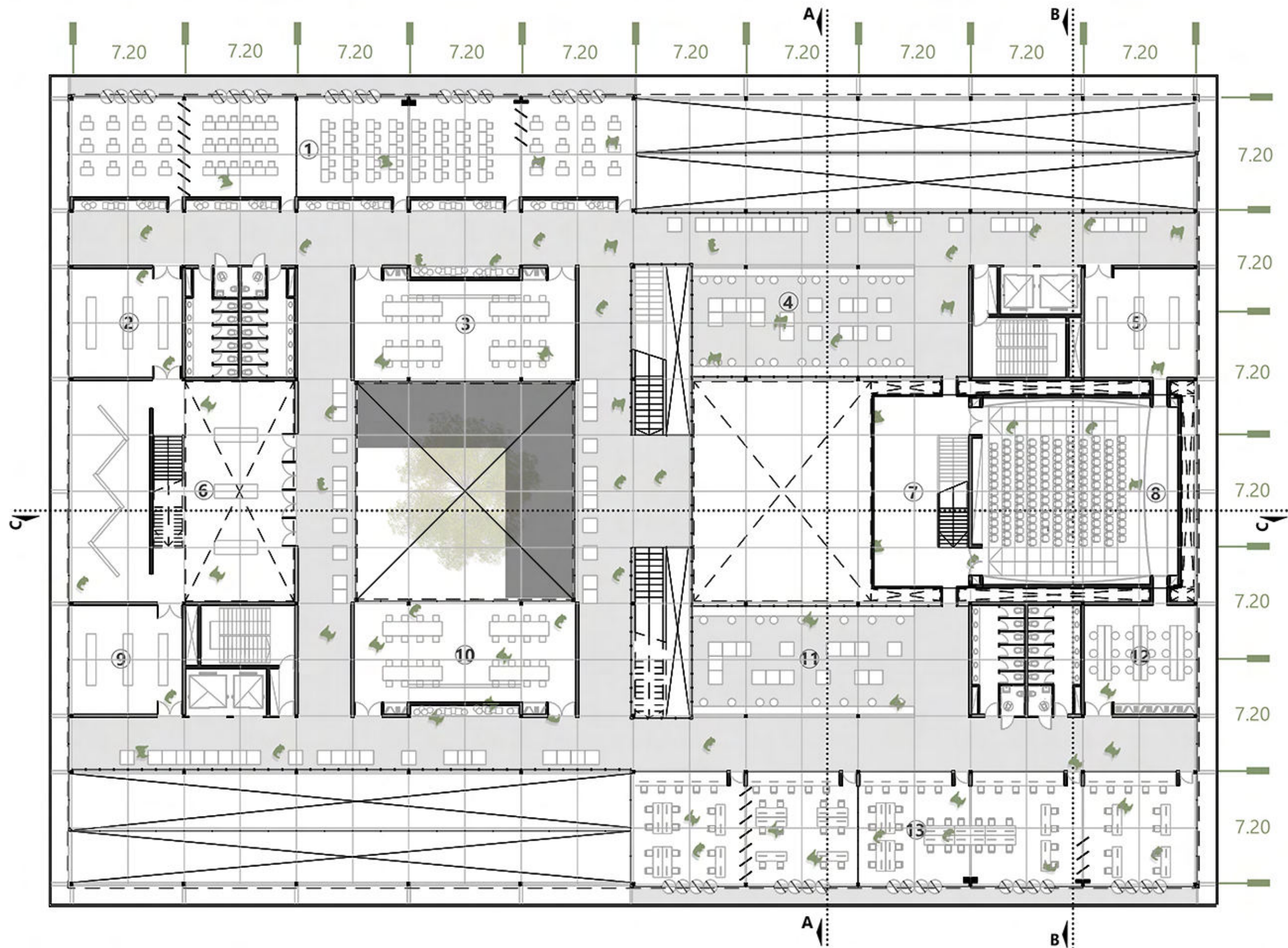

COMPLEJO DE LAS ARTES

Taller de arquitectura Riso - Carasatorre - Martinez

Campisi Luisina 37505/3

L22

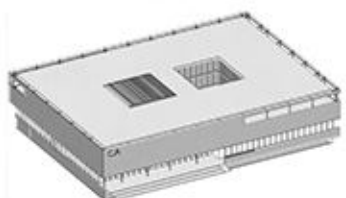
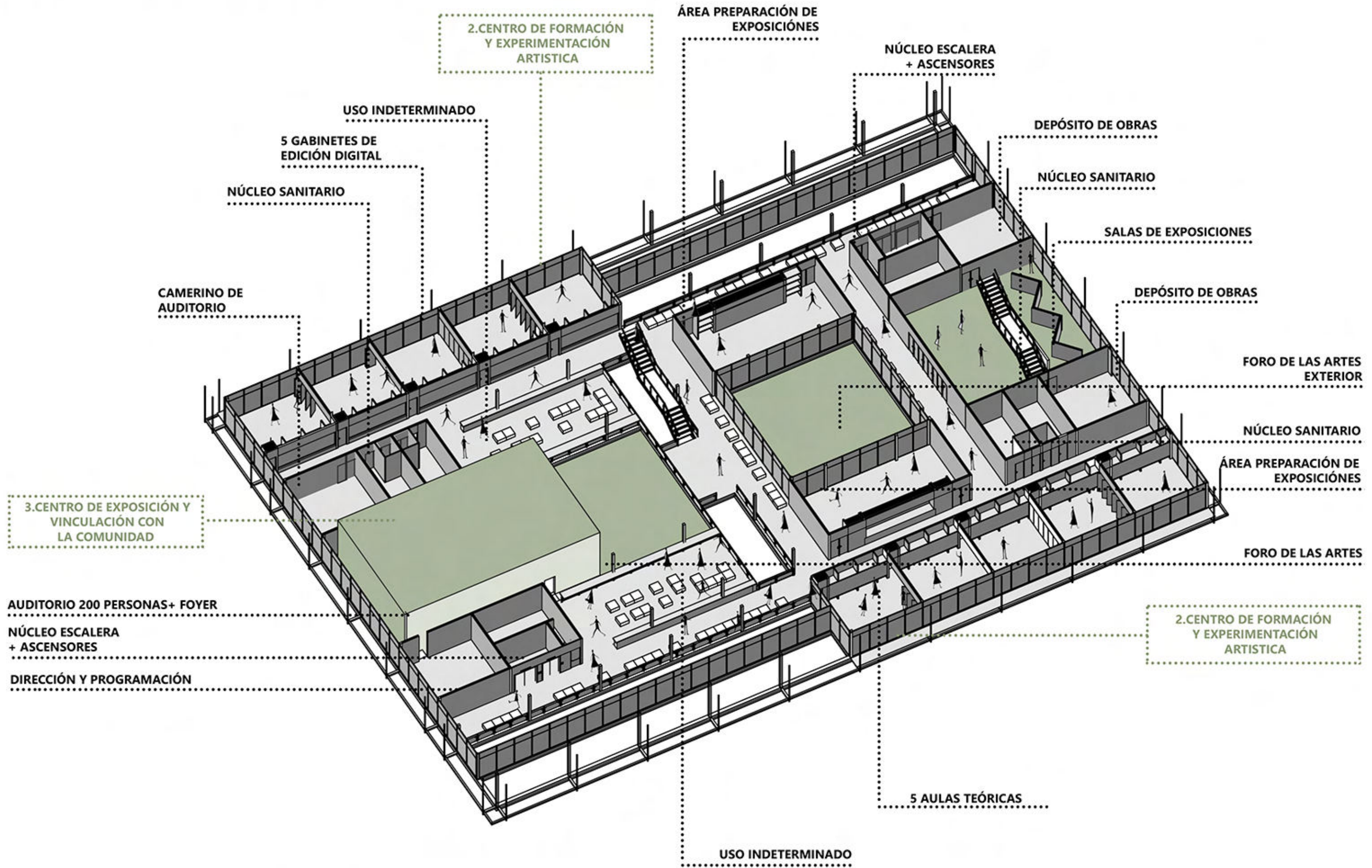

COMPLEJO DE LAS ARTES

Taller de arquitectura Riso - Carasatorre - Martinez

Campisi Luisina 37505/3



COMPLEJO DE LAS ARTES

Taller de arquitectura Riso - Carasatorre - Martinez

Campisi Luisina 37505/3

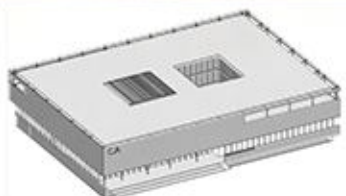

COMPLEJO DE LAS ARTES

Taller de arquitectura Riso - Carasatorre - Martinez

Campisi Luisina 37505/3



COMPLEJO DE LAS ARTES

Taller de arquitectura Riso - Carasatorre - Martinez

Campisi Luisina 37505/3

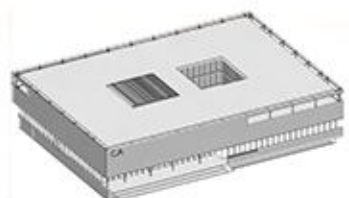

COMPLEJO DE LAS ARTES

Taller de arquitectura Riso - Carasatorre - Martinez

Campisi Luisina 37505/3

REFERENCIAS

1. EXPANSIÓN TALLERES.
2. TALLERES - GRABADO Y SERIGRAFÍA - DIBUJO.
3. LABORATORIO FOTOGRAFICO.
4. ESTUDIO FOTOGRAFICO.
5. USO INDETERMINADO.
6. DEPÓSITO MATERIALES DE TALLERES.
7. SALAS DE EXPOSICIONES..
8. AUDITORIO 200 PERSONAS.
9. ARCHIVOS DE NEGATIVOS Y MATERIALES.
10. ESTUDIO DE GRABACIÓN.
11. USO INDETERMINADO.
12. DEPÓSITO DE MATERIALES DE TALLERES.
13. TALLERES - TRABAJO EN MADERA - CERÁMICA - ESCULTURAS.
14. EXPANSIÓN TALLERES.

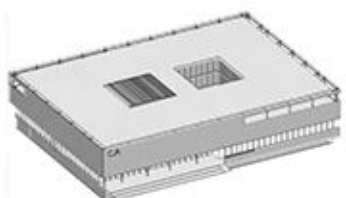
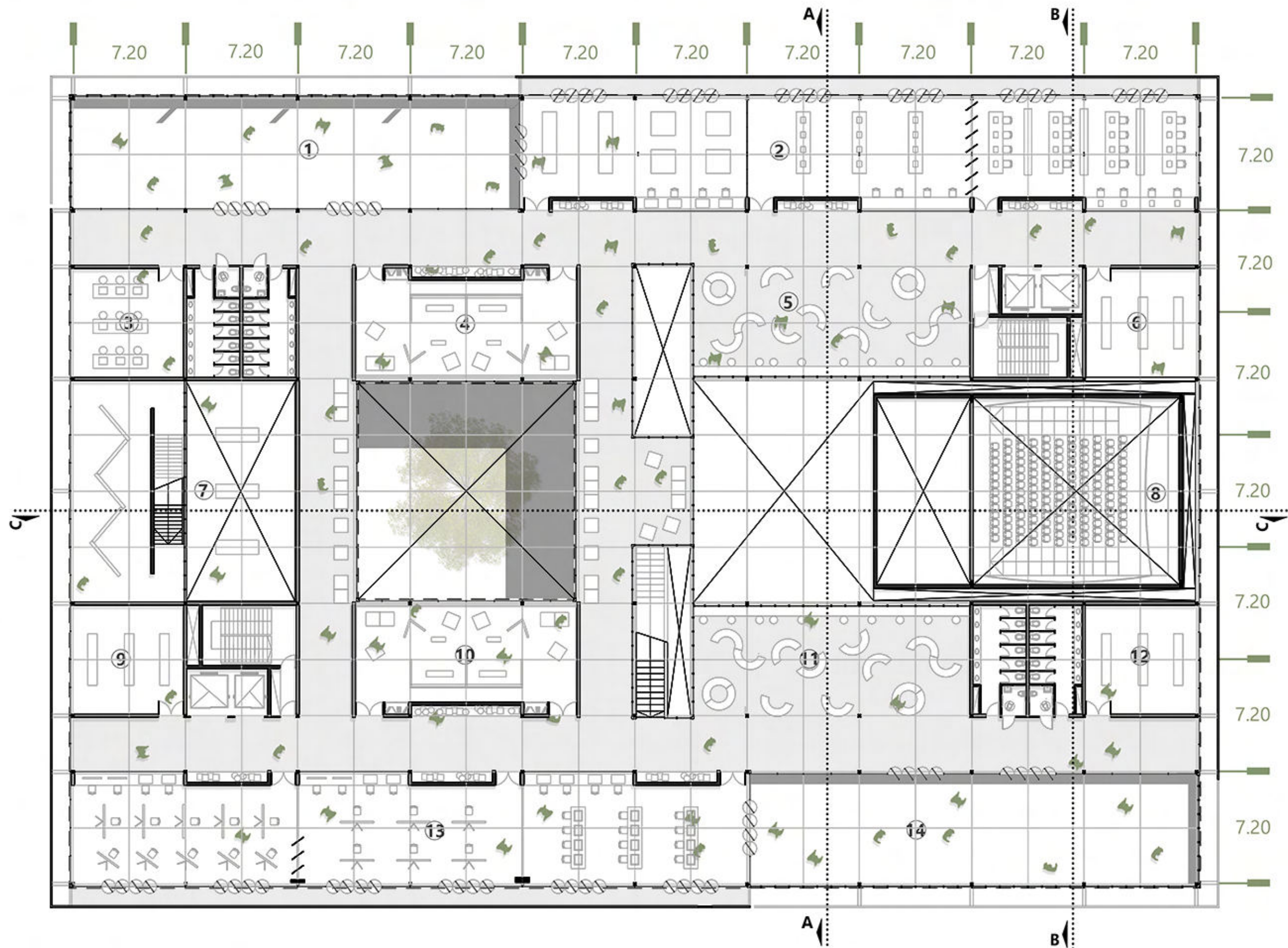

COMPLEJO DE LAS ARTES

Taller de arquitectura Riso - Carasatorre - Martinez

Campisi Luisina 37505/3

L28

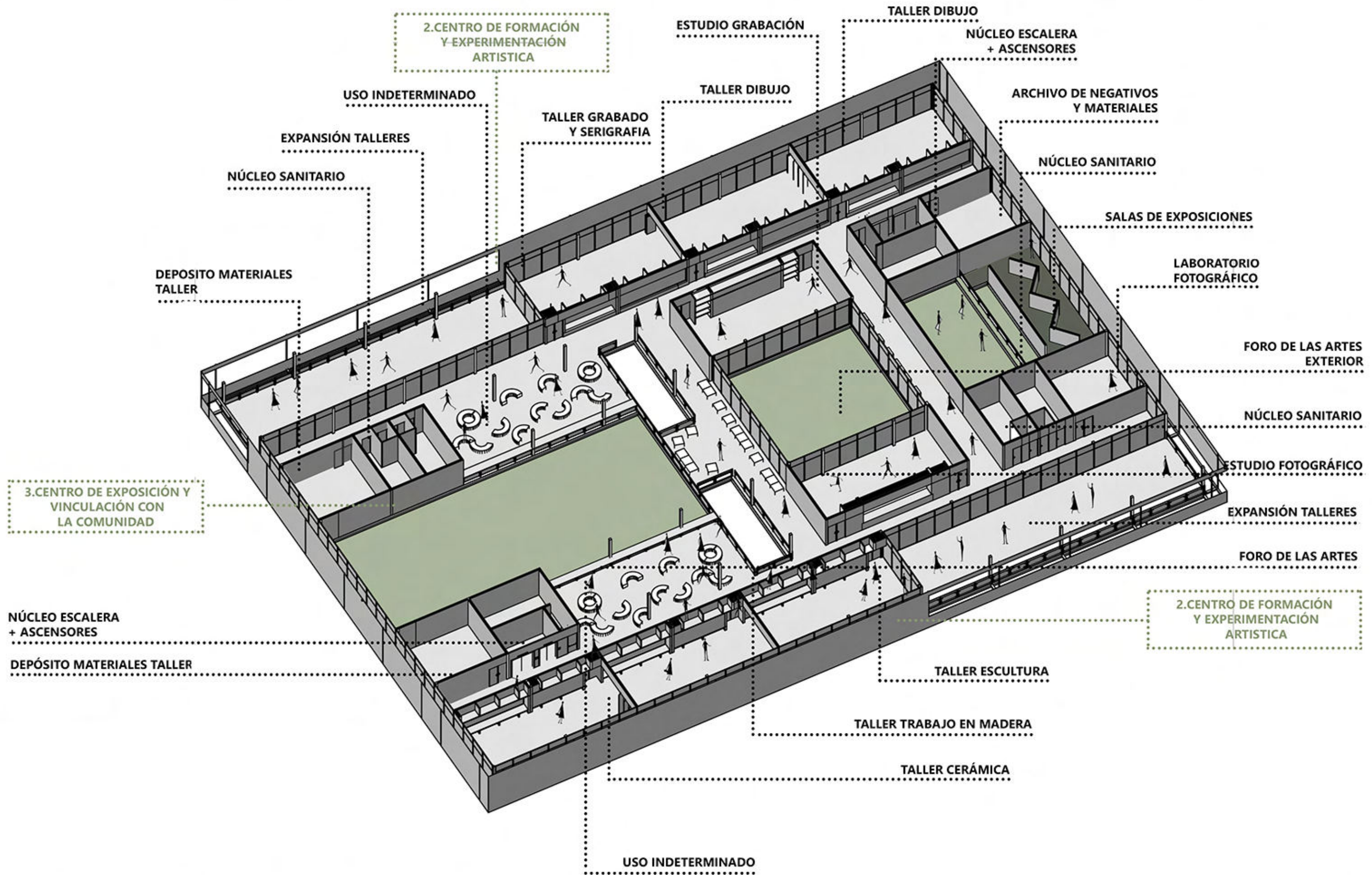

COMPLEJO DE LAS ARTES

Taller de arquitectura Riso - Carasatorre - Martinez

Campisi Luisina 37505/3

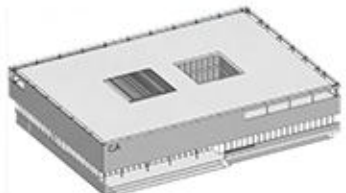

COMPLEJO DE LAS ARTES

Taller de arquitectura Riso - Carasatorre - Martinez

Campisi Luisina 37505/3

L30

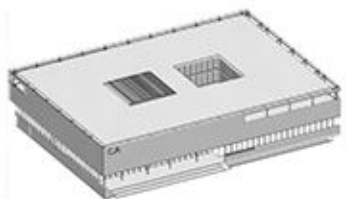

COMPLEJO DE LAS ARTES

Taller de arquitectura Riso - Carasatorre - Martinez

Campisi Luisina 37505/3

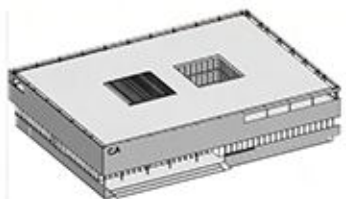

COMPLEJO DE LAS ARTES

Taller de arquitectura Riso - Carasatorre - Martinez

Campisi Luisina 37505/3

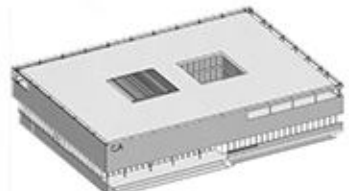
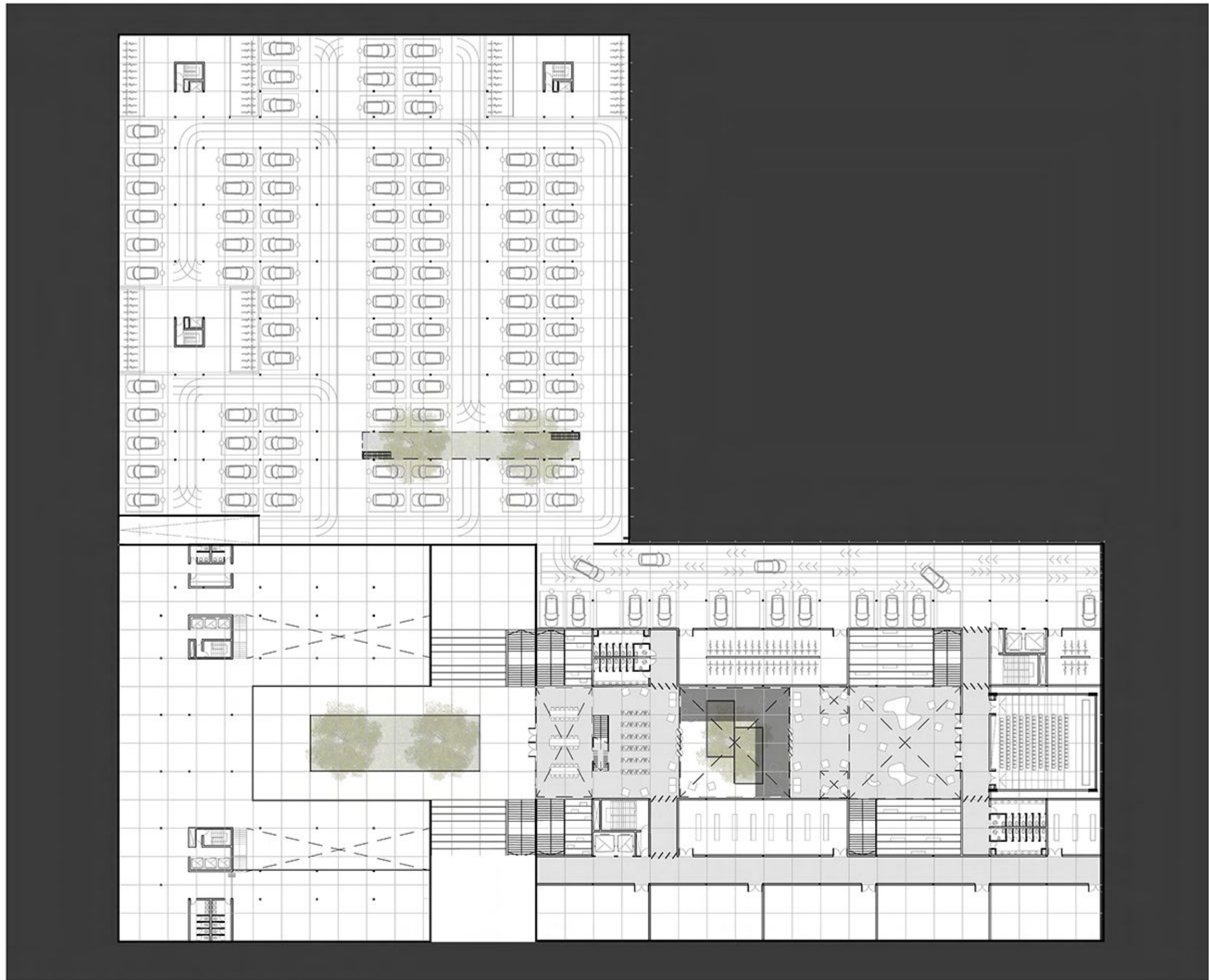

COMPLEJO DE LAS ARTES

Taller de arquitectura Riso - Carasatorre - Martinez

Campisi Luisina 37505/3

L33

REFERENCIAS

1. ESTACIONAMIENTO CUBIERTO PARA 15 AUTOS.
2. GUARDADO VEHÍCULO 2 RUEDAS
3. GUARDADO VEHÍCULO 2 RUEDAS
4. BIBLIOTECA + HEMEROTECA ESPECIALIZADA.
5. FORO DE LAS ARTES EXTERIOR
6. FORO DE LAS ARTES.
7. MICROCINE PARA 100 PERSONAS.
8. DEPÓSITOS DE MATERIALES/ES-CULTURAS GENERALES.
9. DEPÓSITO.
10. SALAS DE MÁQUINAS.

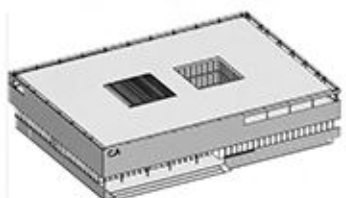
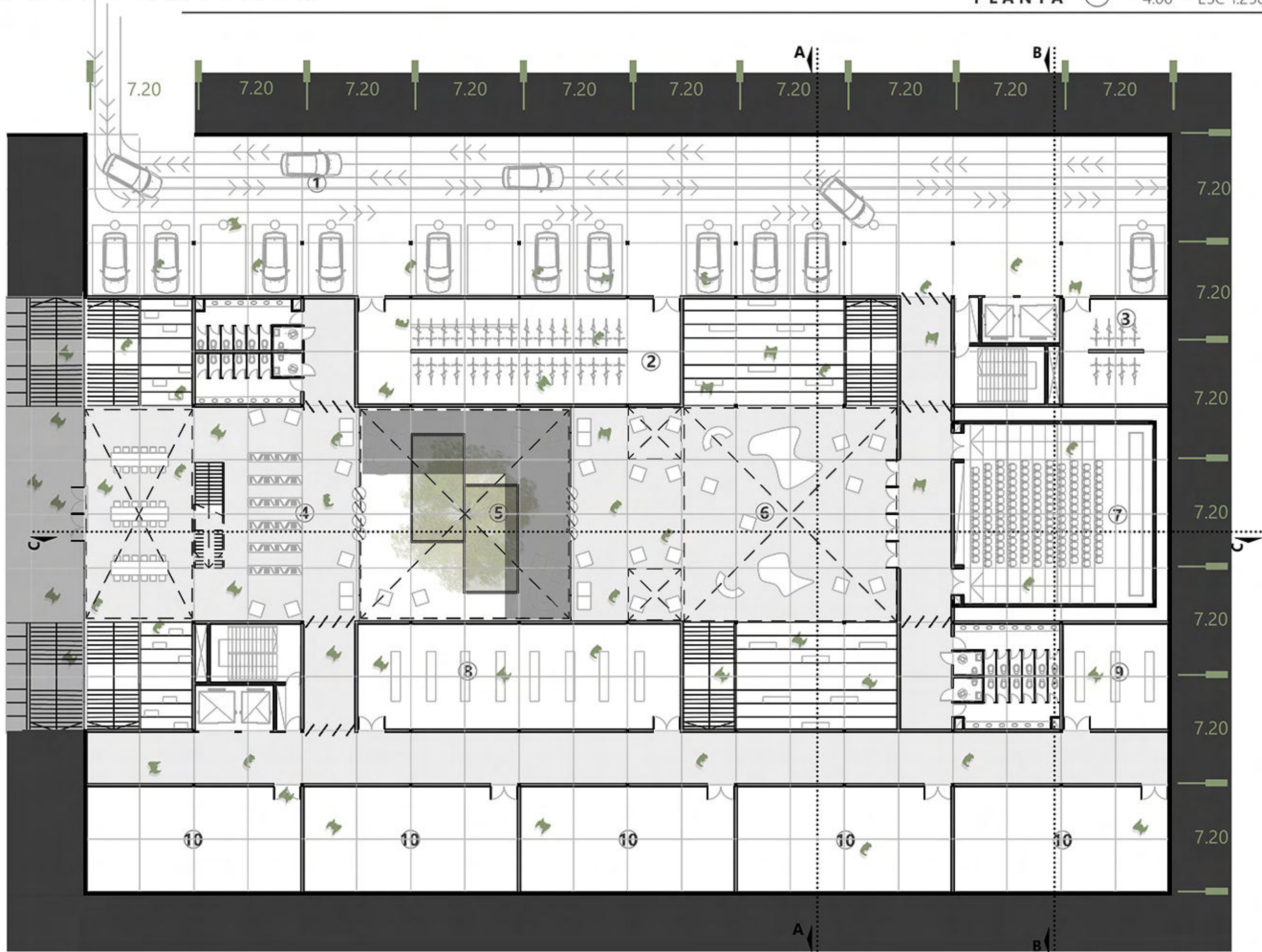

COMPLEJO DE LAS ARTES

Taller de arquitectura Riso - Carasatorre - Martinez

Campisi Luisina 37505/3

L34

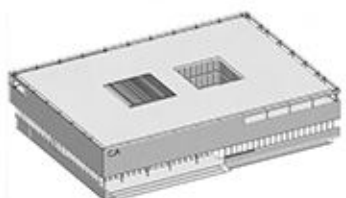
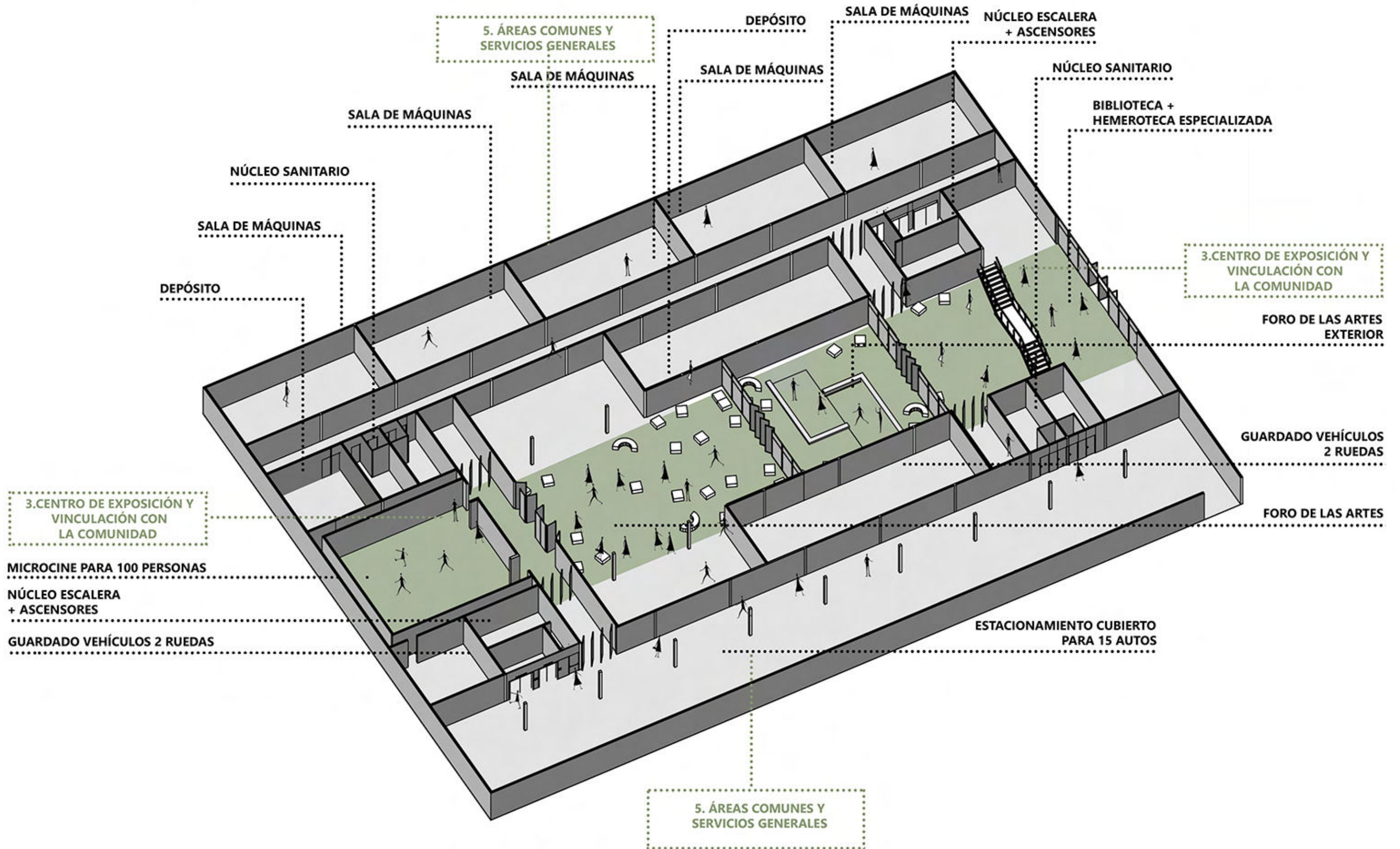

COMPLEJO DE LAS ARTES

Taller de arquitectura Riso - Carasatorre - Martinez

Campisi Luisina 37505/3

L35

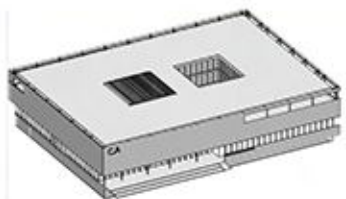

COMPLEJO DE LAS ARTES

Taller de arquitectura Riso - Carasatorre - Martinez

Campisi Luisina 37505/3



COMPLEJO DE LAS ARTES

Taller de arquitectura Riso - Carasatorre - Martinez

Campisi Luisina 37505/3

L37

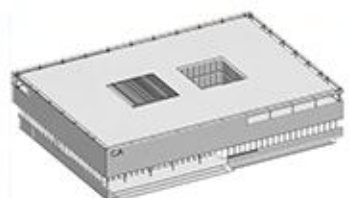

COMPLEJO DE LAS ARTES

Taller de arquitectura Riso - Carasatorre - Martinez

Campisi Luisina 37505/3

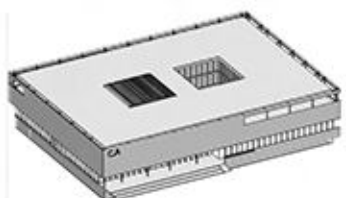
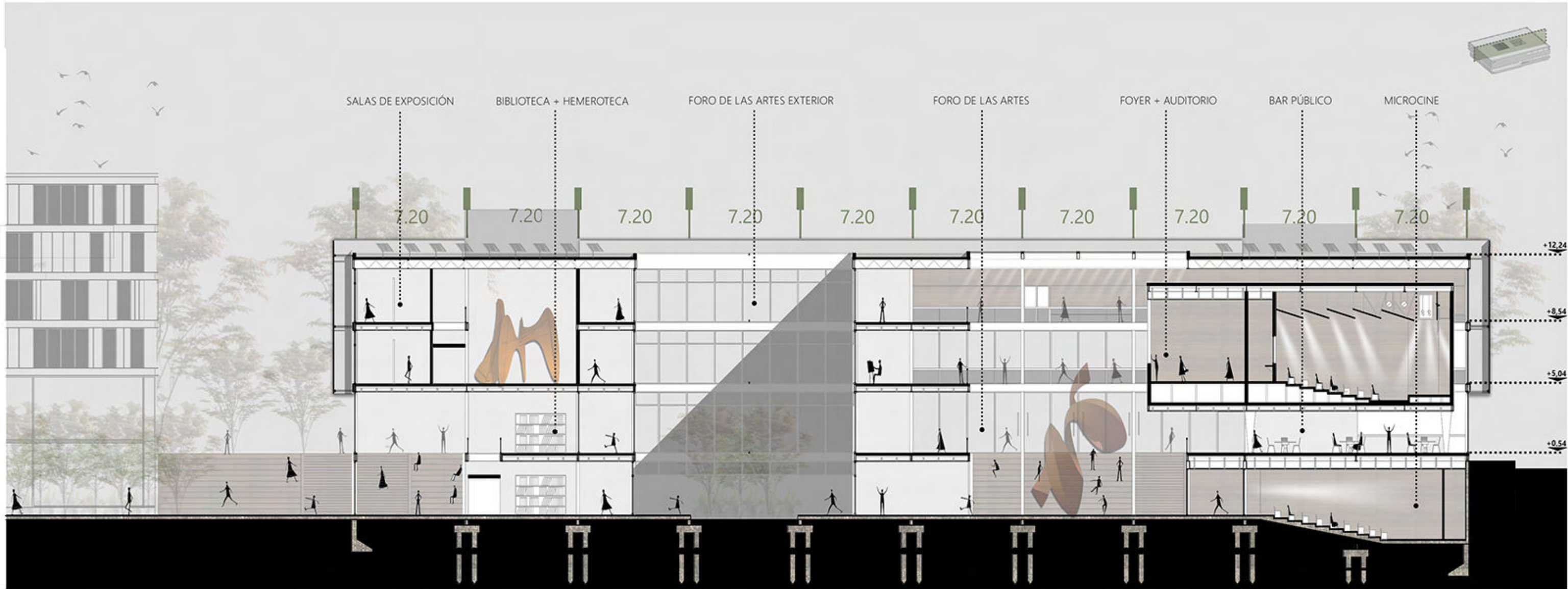

COMPLEJO DE LAS ARTES

Taller de arquitectura Riso - Carasatorre - Martinez

Campisi Luisina 37505/3

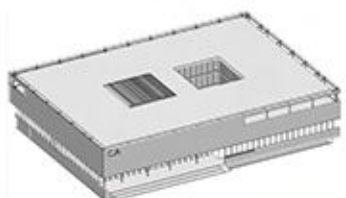
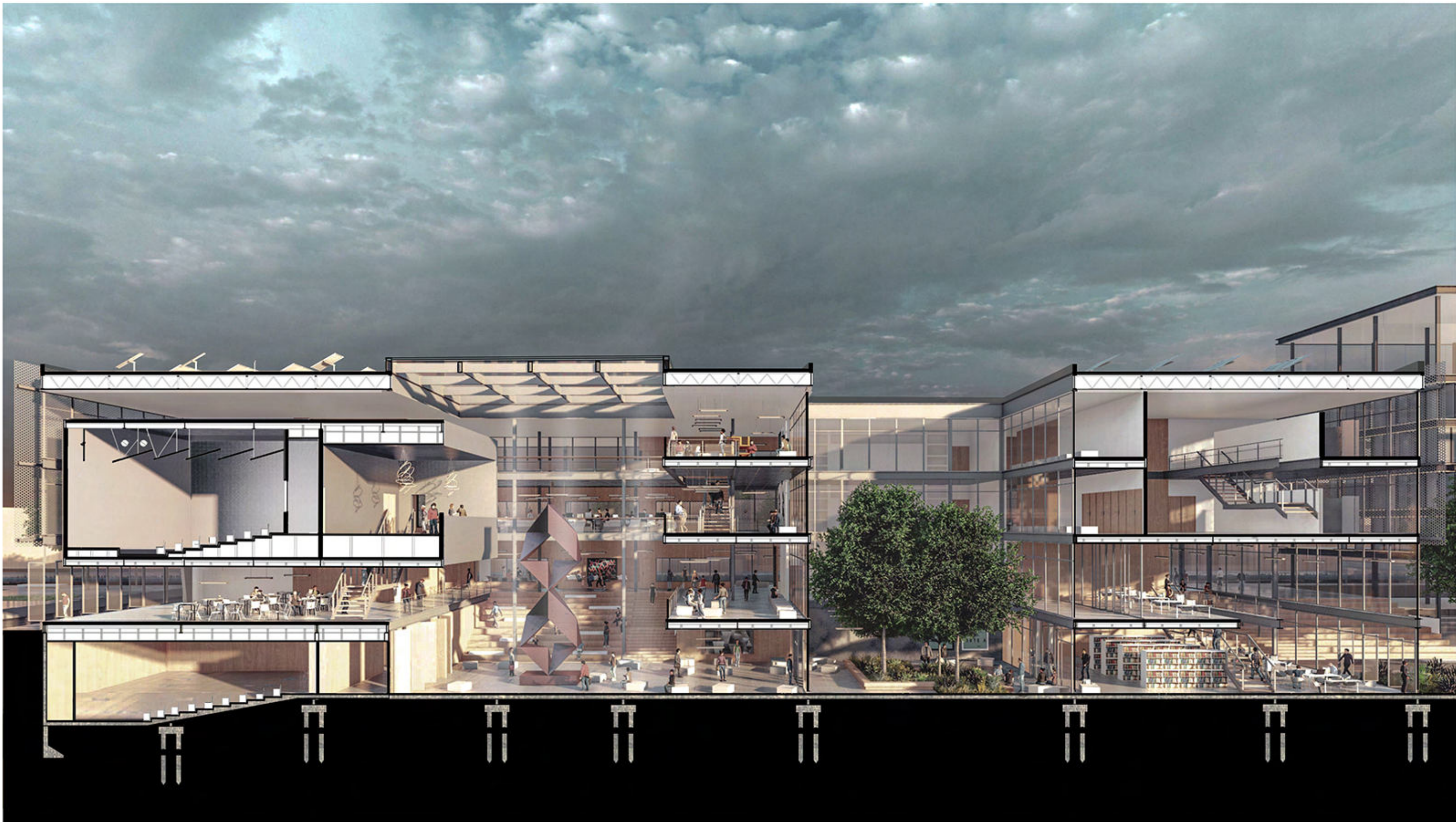

COMPLEJO DE LAS ARTES

Taller de arquitectura Riso - Carasatorre - Martinez

Campisi Luisina 37505/3

L40

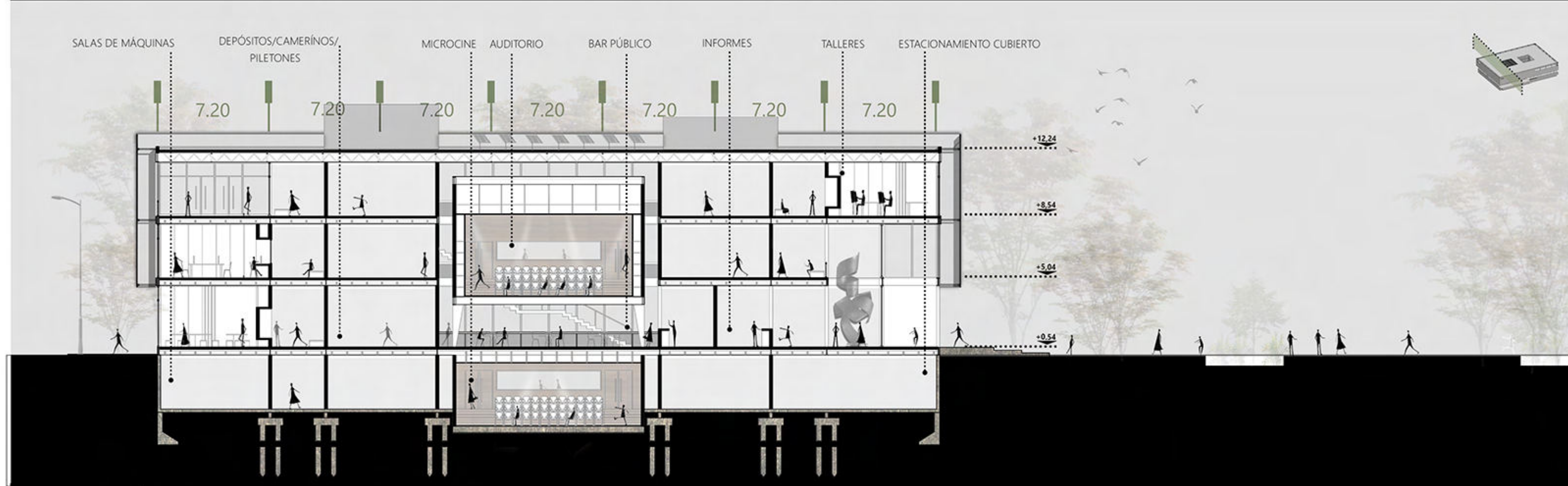
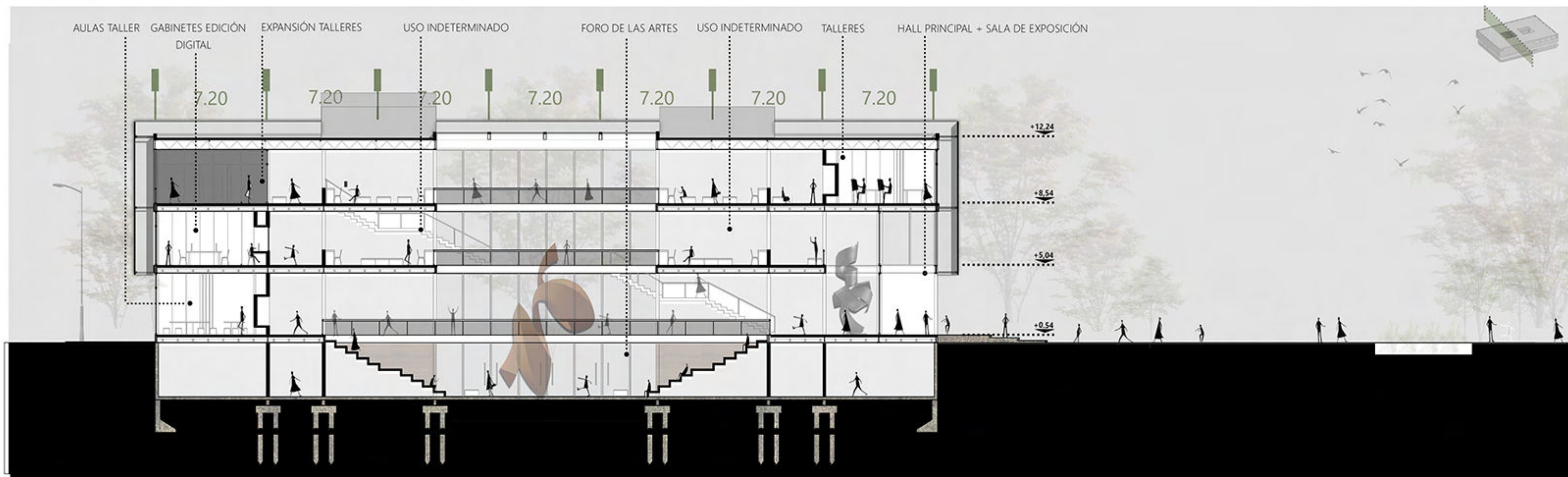

COMPLEJO DE LAS ARTES

Taller de arquitectura Riso - Carasatorre - Martinez

Campisi Luisina 37505/3

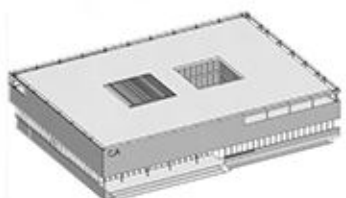

COMPLEJO DE LAS ARTES

Taller de arquitectura Riso - Carasatorre - Martinez

Campisi Luisina 37505/3

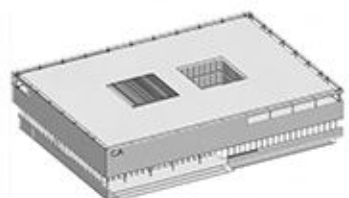

COMPLEJO DE LAS ARTES

Taller de arquitectura Riso - Carasatorre - Martinez

Campisi Luisina 37505/3

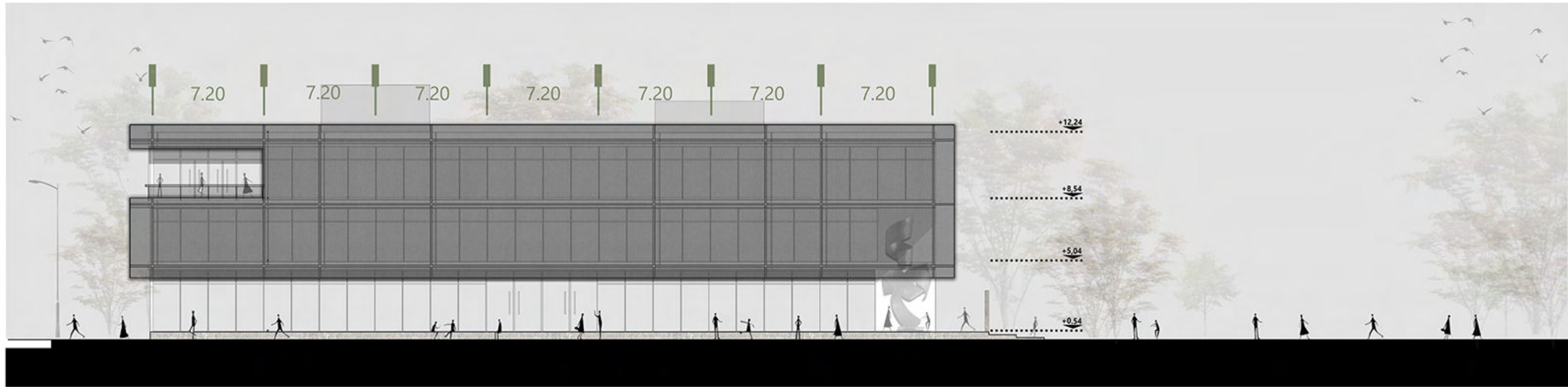

VISTA DESDE CALLE 8



VISTA DESDE CALLE 528

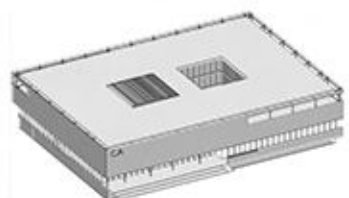

COMPLEJO DE LAS ARTES

Taller de arquitectura Riso - Carasatorre - Martinez

Campisi Luisina 37505/3

L44



VISTA DESDE PASANTE PÚBLICA

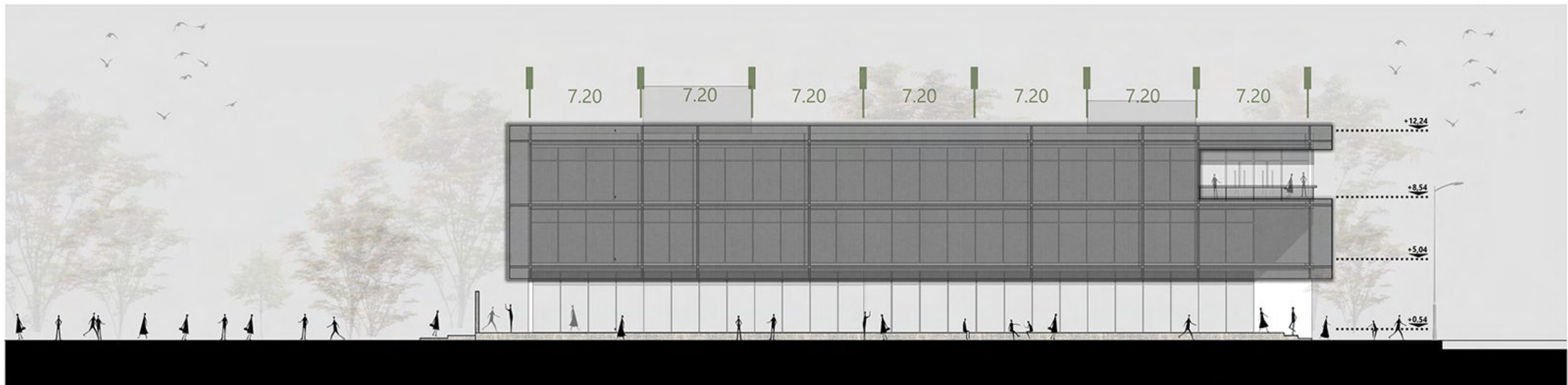

VISTA DESDE VIVIENDAS TRANSITORIAS

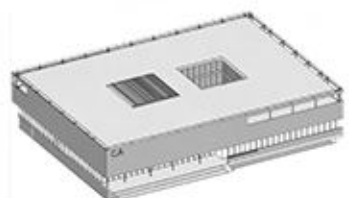

COMPLEJO DE LAS ARTES

Taller de arquitectura Riso - Carasatorre - Martinez

Campisi Luisina 37505/3

L45

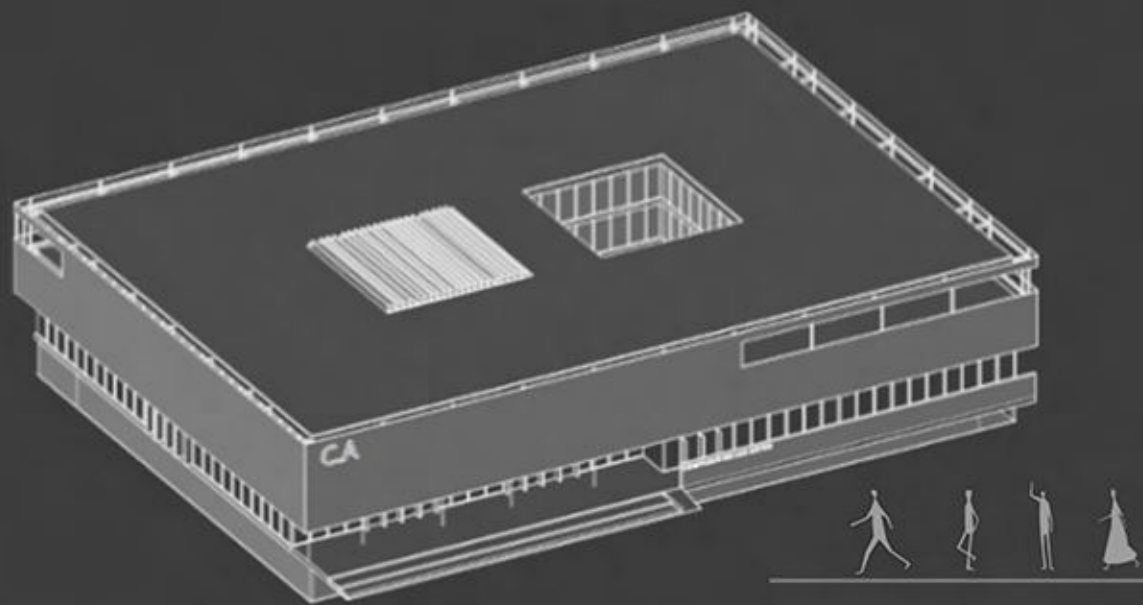

04

S I S T E M A S
D E S A R R O L L O T É C N I C O

CUBIERTA

La cubierta al no ser transitable se resuelve con una estereoestructura que se componen por familias de vigas reticuladas planas independientes en sus dos direcciones y en los encuentros se vinculan con barras verticales y se materializa con TERMOPANELES de chapa.

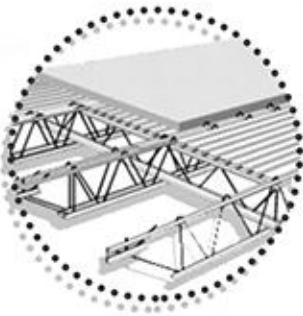

ESTRUCTURA

Para la estructura principal, el edificio utiliza columnas UPN y vigas IPN según cálculo.

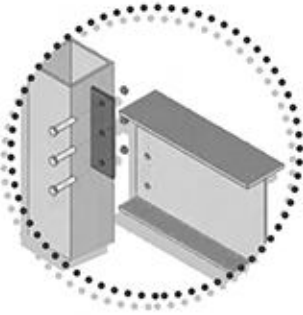

ENTREPISOS

A partir de la estructura principal, se eligió la utilización de steel deck para la resolución de los entrepisos ya que es la mejor opción para estructuras metálicas.

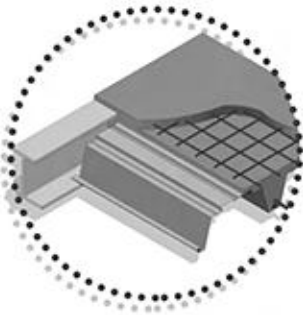

ESTRUCTURA

Para las vigas centrales se utilizan de tipo alveolares por su flexibilidad que va ligada a la funcionalidad, al permitir el paso de equipamientos técnicos a través de los alveolos.



ESTRUCTURA

Para la resolución del subsuelo se utiliza estructura de hormigón tanto en el entrepiso, vigas y los tabiques de contención.

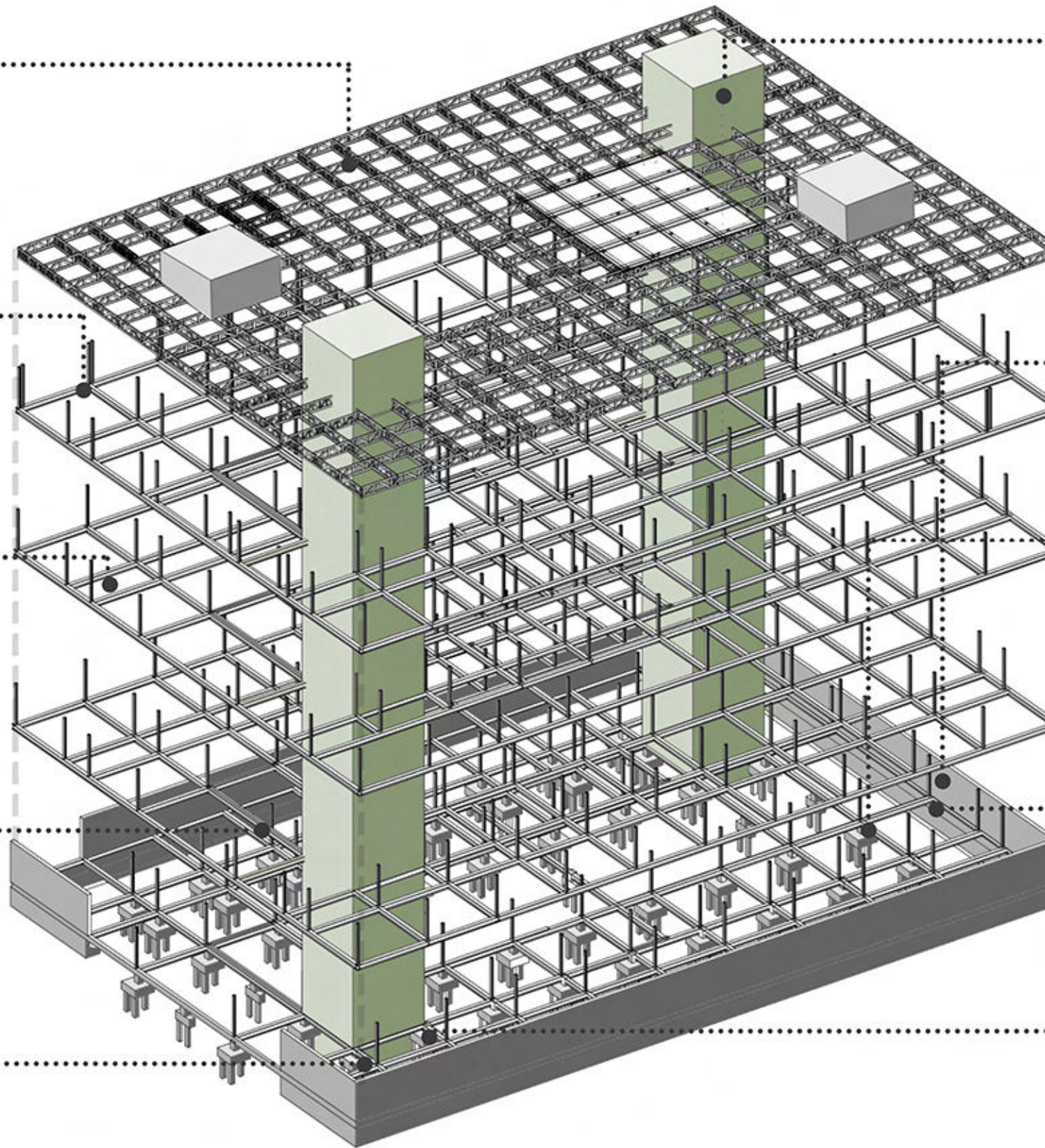
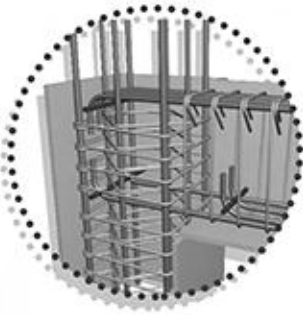

FUNDACIONES

Para la fundación de los núcleos de circulaciones que están compuestos por tabiques de hormigón armado se utilizan plateas reforzadas de hormigón armado.



ESTRUCTURA

Los núcleos de circulación y el subsuelo se materializan a partir de muros pantallas de H.A in situ.

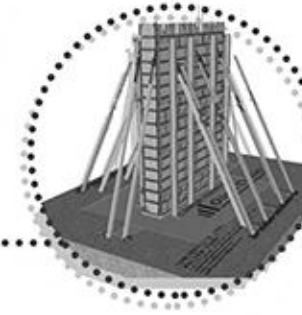

UNIONES

Para las uniones de distintas materialidades (hormigón y acero) se utilizan anclajes.

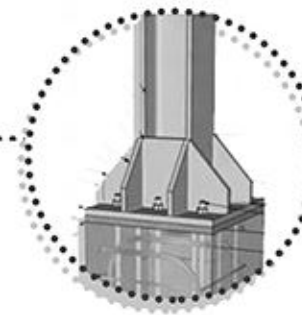

FUNDACIONES

Para las fundaciones de los tabiques de hormigón armado se utilizaron zapatas corridas hormigonadas in situ.

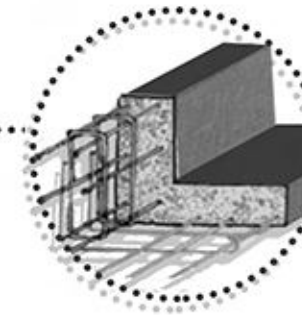

FUNDACIONES

Para las fundaciones de la estructura puntual se utilizaron cabezales con pilotes hormigonados in situ.

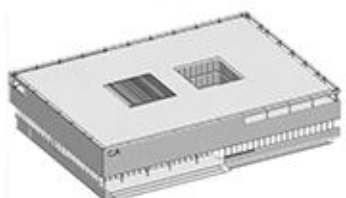
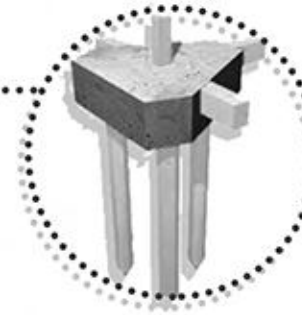

COMPLEJO DE LAS ARTES

Taller de arquitectura Riso - Carasatorre - Martinez

Campisi Luisina 37505/3

REFERENCIAS

1. TABIQUE DE H.A
2. CABEZAL Y PILOTINES
3. VIGAS DE FUNDACIÓN H.A
4. ZAPATA CORRIDA
5. CABEZAL Y PILOTINES DE REFUERZO
6. PLATEA REFORZADA DE H.A

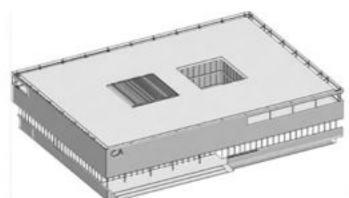
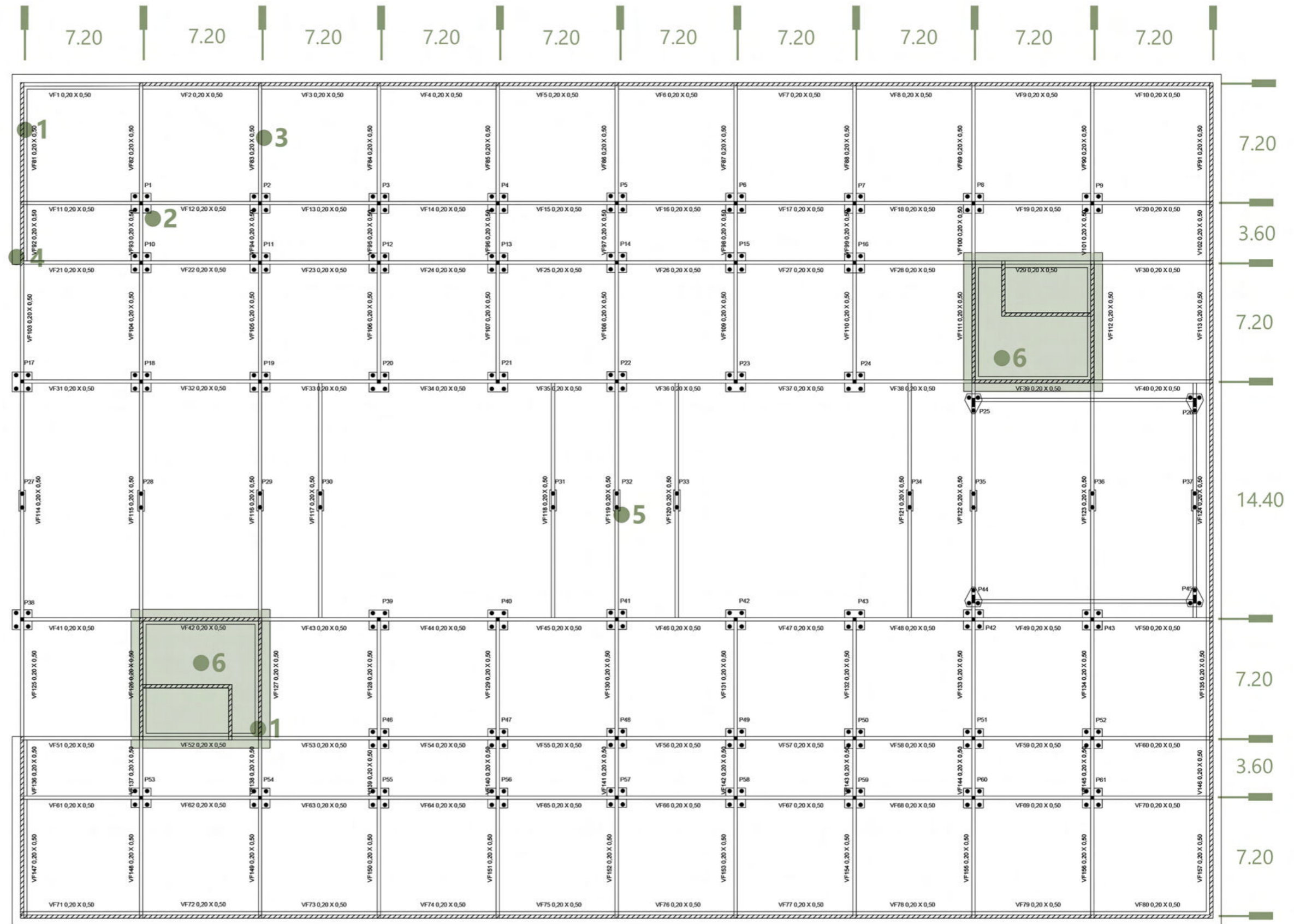

REFERENCIAS

1. TABIQUE DE H.A
2. LOSA H.A
3. COLUMNAS METÁLICAS UPN
4. VIGAS METÁLICAS IPN
5. COLUMNAS DE UPN DOBLE PARA SOSTÉN DE AUDITORIO
6. VIGA METÁLICA DE BORDE IPN

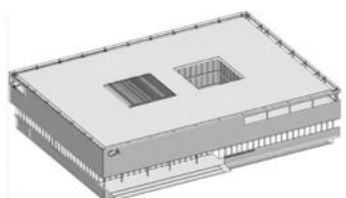
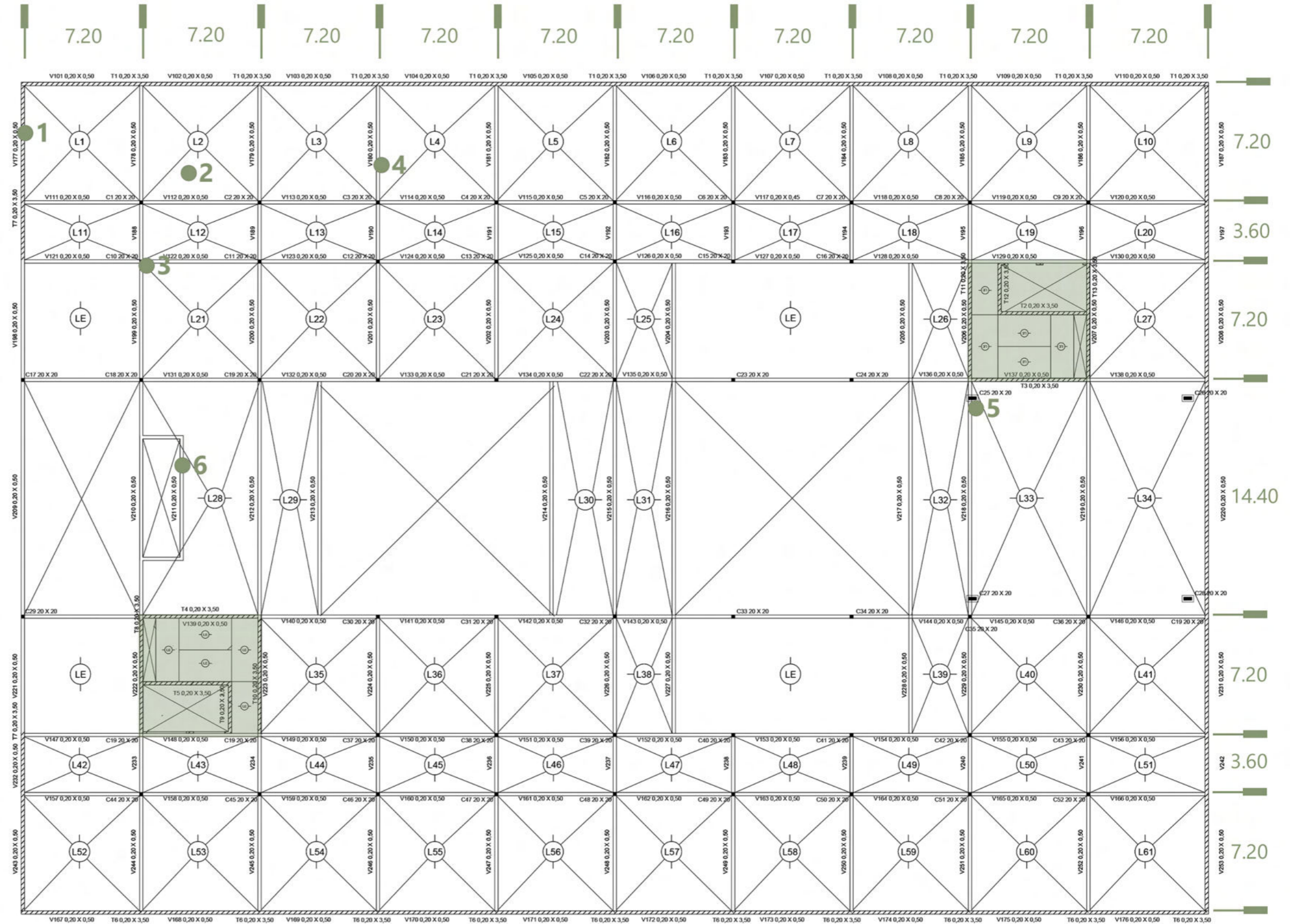

COMPLEJO DE LAS ARTES

Taller de arquitectura Riso - Carasatorre - Martinez

Campisi Luisina 37505/3

L48



VIGA VIERENDEEL

El auditorio se compone por dos vigas vierendeel que son estructuras de transición responsables de transmitir las cargas de toda la caja del auditorio a las cuatro columnas metálicas principales. Se desarrolla en dos niveles y permite que el foyer se encuentre en voladizo sobre el foro de las artes.

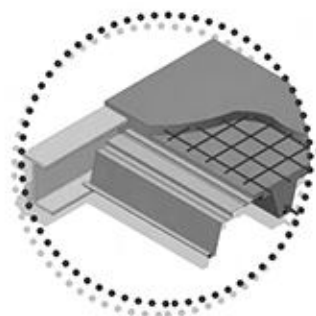

PISO Y CUBIERTA

A partir de la estructura principal, al igual que los entresijos del edificio, se eligió la utilización de steel deck para la resolución del piso y la cubierta de la caja que conforma el auditorio ya que es la mejor opción para estructuras metálicas.

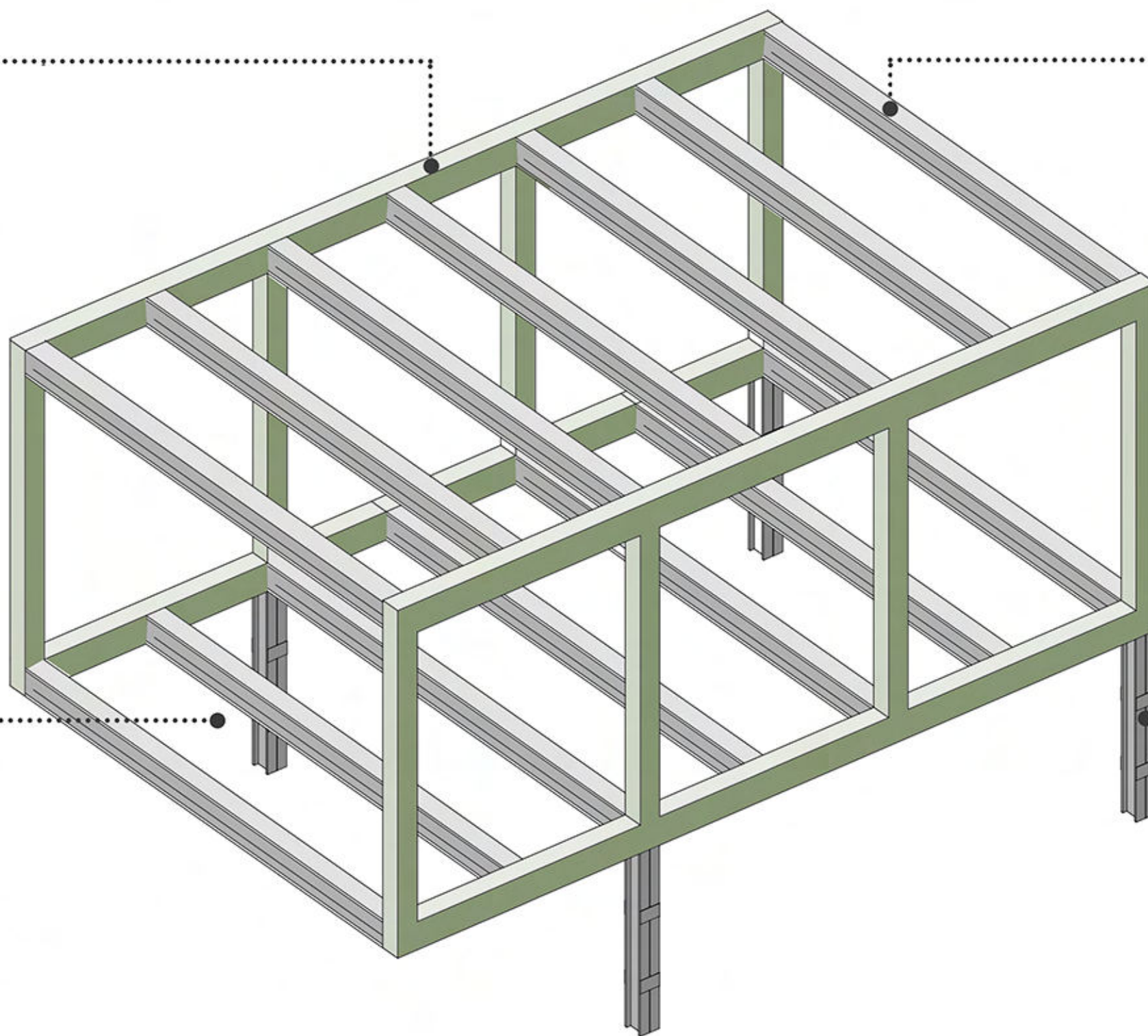

VIGAS SECUNDARIAS

Las vigas en sentido perpendicular a las vierendeel se materializan con perfiles metálicos IPN según cálculo.

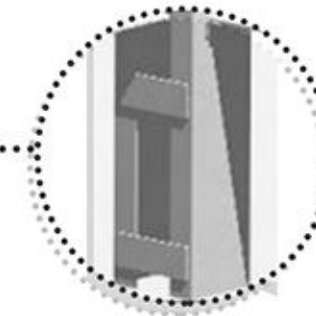

COLUMNAS

La caja que compone el auditorio se materializa con 4 columnas que sostienen la totalidad de la estructura, para una mayor resistencia, cada una de ellas se compone por dos perfiles metálicos IPN con uniones metálicas.

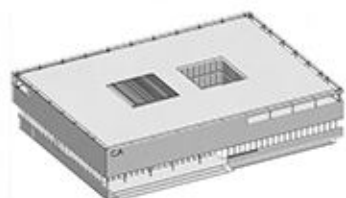

COMPLEJO DE LAS ARTES

Taller de arquitectura Riso - Carasatorre - Martinez

Campisi Luisina 37505/3

REFERENCIAS

1. TABIQUE DE H.A
2. ENTREPISOS STEEL DECK
3. COLUMNAS METÁLICAS UPN
4. VIGAS METÁLICAS IPN
5. COLUMNAS METÁLICAS DOBLE IPN PARA SOSTEN DE AUDITORIO
6. VIGA VIERENDEEL

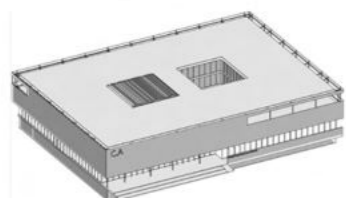
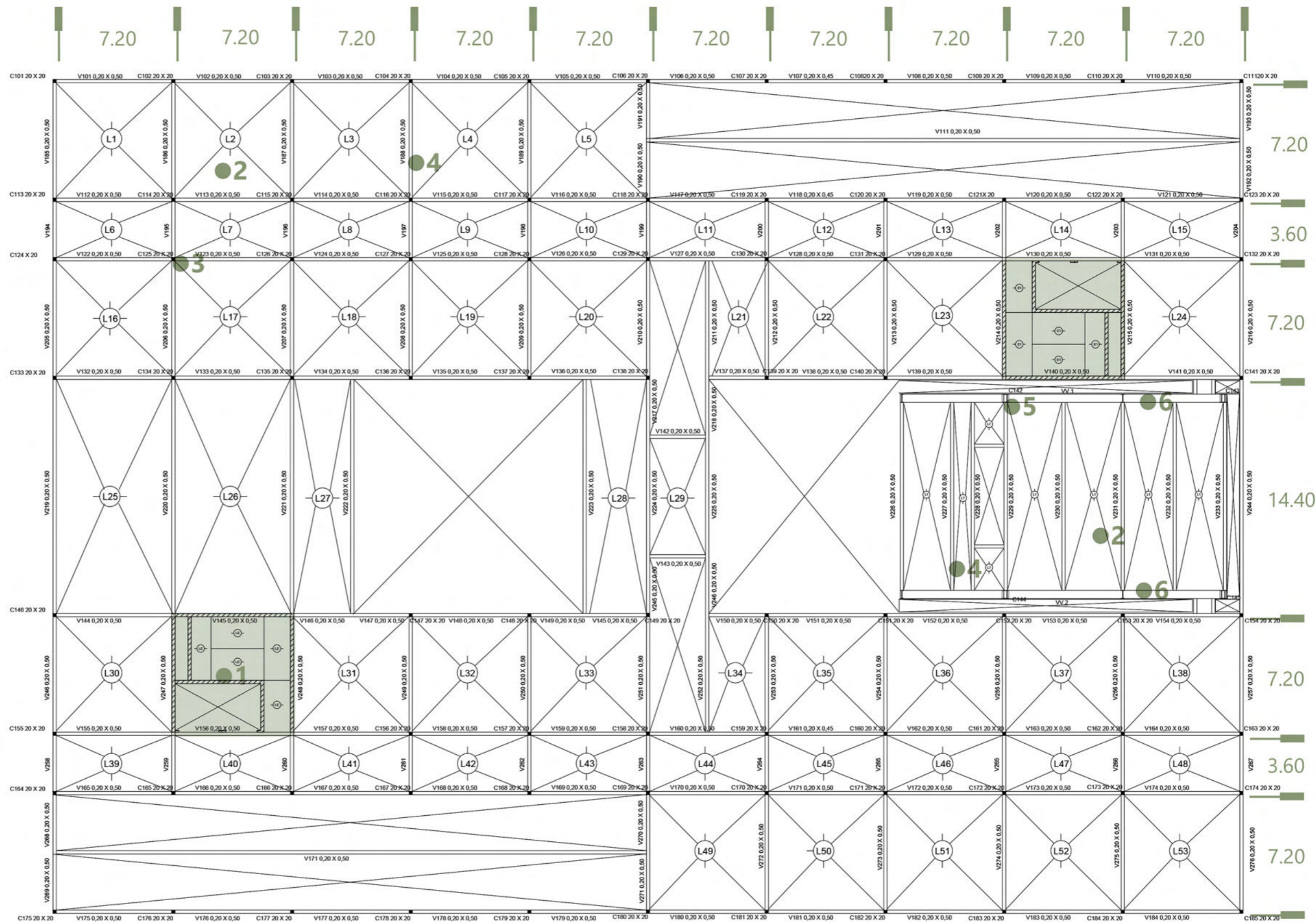

COMPLEJO DE LAS ARTES

Taller de arquitectura Riso - Carasatorre - Martinez

Campisi Luisina 37505/3

L50

REFERENCIAS

1. TABIQUE DE H.A
2. ENTREPISOS STEEL DECK
3. COLUMNAS METÁLICAS UPN
4. VIGAS METÁLICAS IPN
5. COLUMNAS METÁLICAS DOBLE IPN PARA SOSTEN DE AUDITORIO
6. VIGA VIERENDEEL

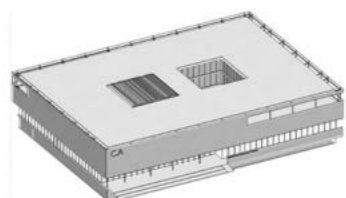
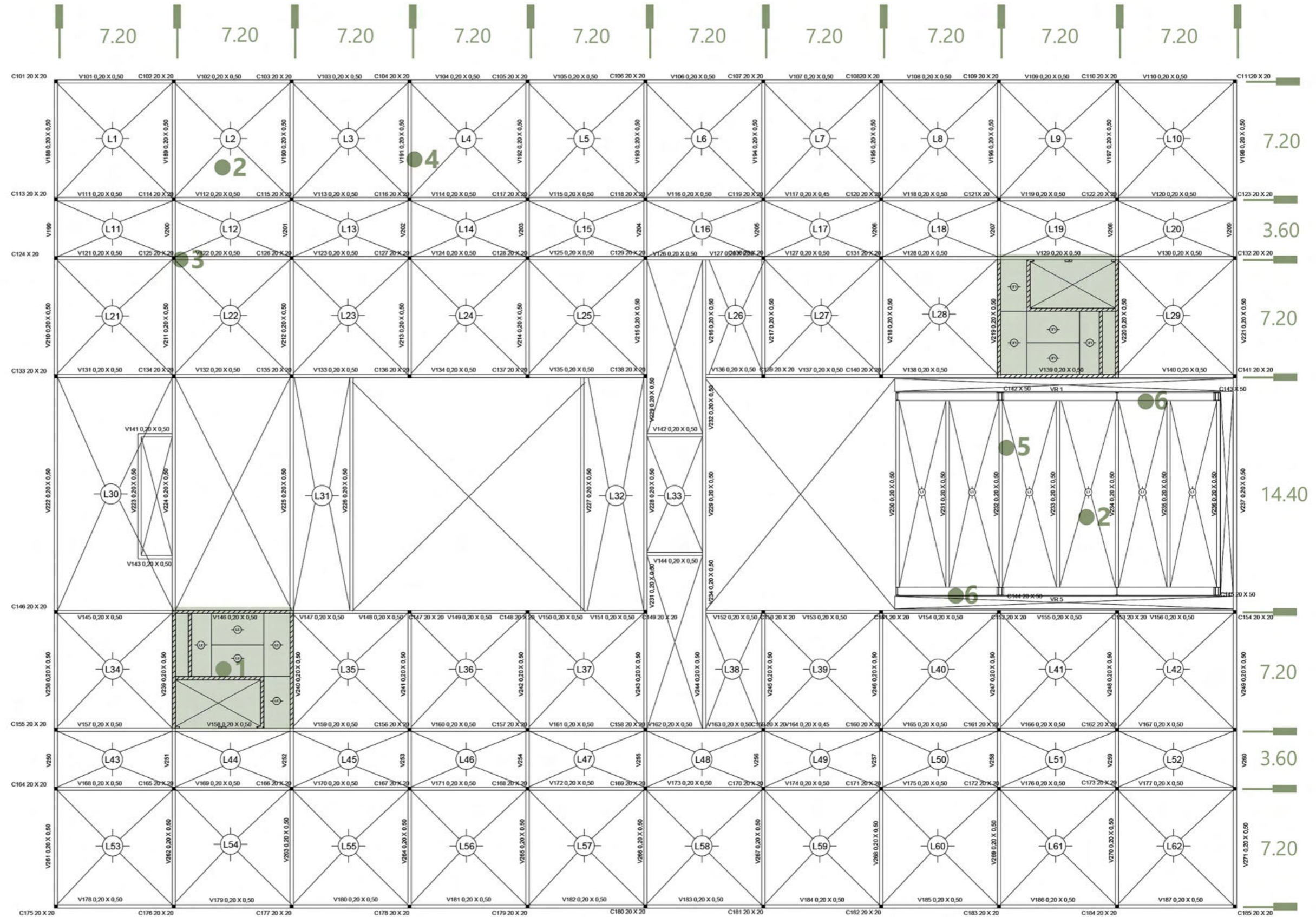

COMPLEJO DE LAS ARTES

Taller de arquitectura Riso - Carasatorre - Martinez

Campisi Luisina 37505/3

L51

REFERENCIAS

1. ESTEREO ESTRUCTURA
2. CUBIERTA LIVIANA NO TRANSITABLE DE TERMOPANELES DE CHAPA.
3. CUBIERTA DE VIDRIO CON ESTRUCTURA METÁLICA

ESTEREO ESTRUCTURA

Las estereo estructuras o grillas espaciales constituyen una óptima solución para cubrir grandes luces. Consisten básicamente en estructuras de barras cuya conexión y disposición permite una adecuada distribución de las sollicitaciones provocadas por las cargas exteriores y las correspondientes reacciones de apoyo.

GRILLAS PLANAS: con aplicación a cubiertas y entrepisos. La forma general de estas estructuras se desarrolla predominantemente en un plano, horizontal o inclinado. Consideremos un conjunto de vigas reticuladas planas paralelas que se ubican en la dirección. La cubierta apoya sobre estas vigas mediante correas que se extienden en la dirección Y-Y. En estas condiciones, una carga aislada que actúe sobre una de estas vigas, es soportado exclusivamente por ella, sin colaboración de las restantes. No tenemos una estructura única, sino un conjunto de estructuras independientes.

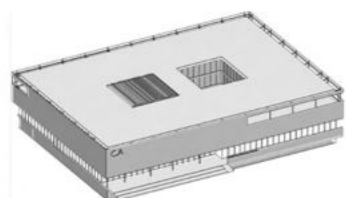
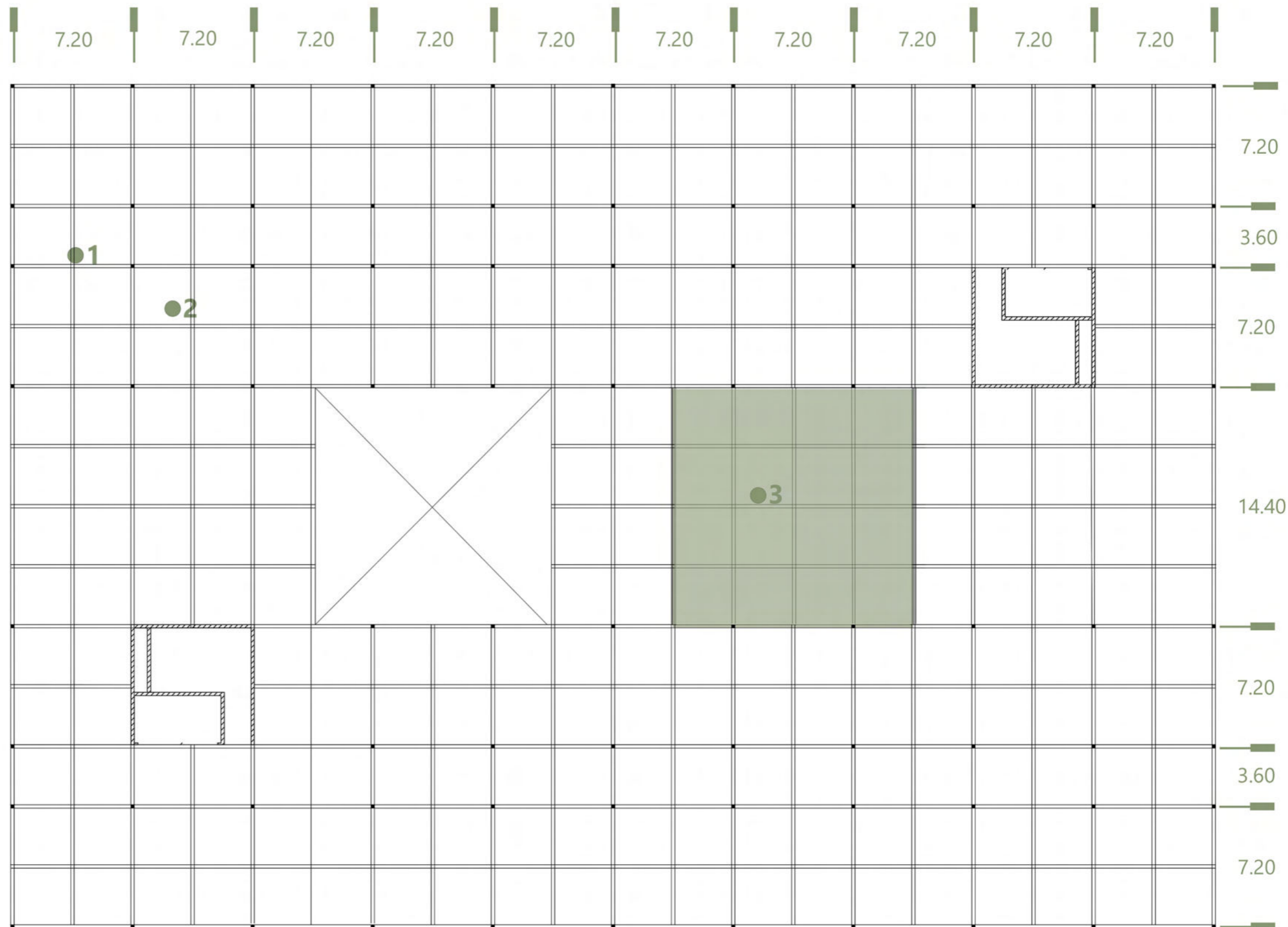
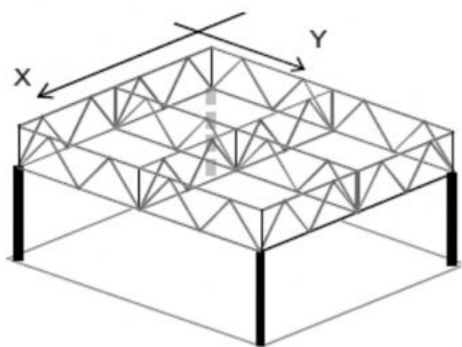

COMPLEJO DE LAS ARTES

Taller de arquitectura Riso - Carasatorre - Martinez

Campisi Luisina 37505/3

L52

REFERENCIAS

1. PORCELANATO COLOR BLANCO
2. CARPETA NIVELADORA
3. AISLACIÓN HIDRÓFUGA
4. CONTRAPISO CON PENDIENTE
5. CAPA DE COMPRESIÓN
6. MALLA SIMA
7. CHAPA COLABORANTE DE ACERO GALVANIZADO
8. PLACA DE ROCA DE YESO PARA CIELORRASO
9. SOLERA ACERO GALVANIZADO PARA CIELORRASO
10. MONTANTE ACERO GALVANIZADO PARA CIELORRASO
11. DOBLE VIDRIO HERMÉTICO
12. CARPINTERIAS DE PVC
13. PLACAS DE MADERAS PARA MUROS STEEL FRAME
14. MONTANTE VERTICAL PGC ACERO GALVANIZADO
15. POLIESTIRENO EXPANDIDO
16. SOLERA INFERIOR Y SUPERIOR PGU ACERO GALVANIZADO
17. PERFIL DE SOPORTE TIPO L
18. VIGA METÁLICA IPN

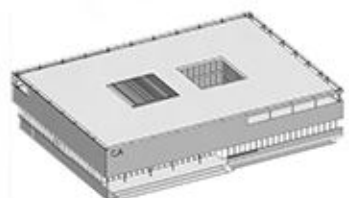
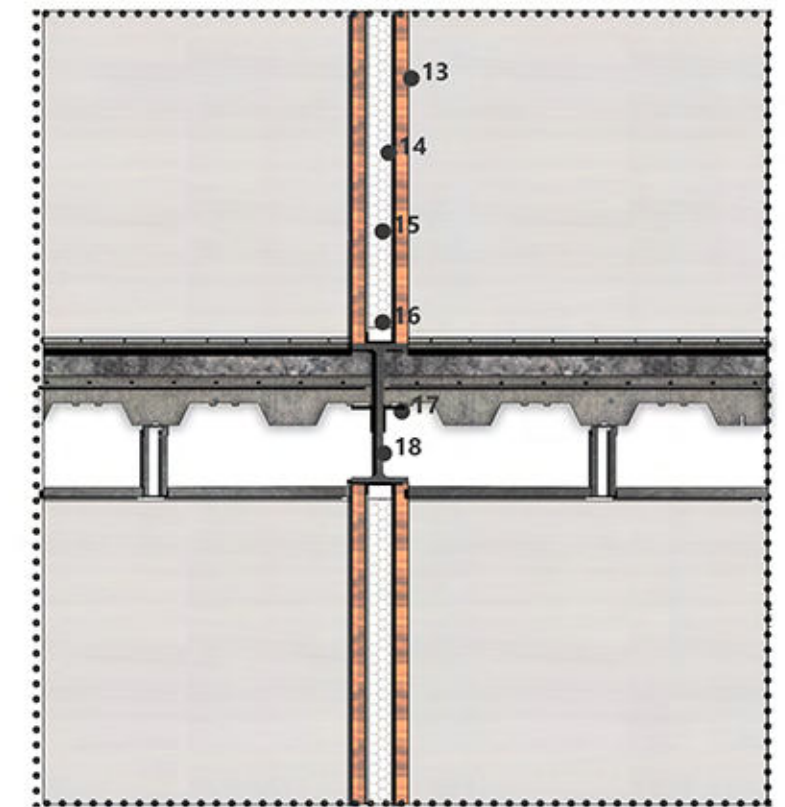
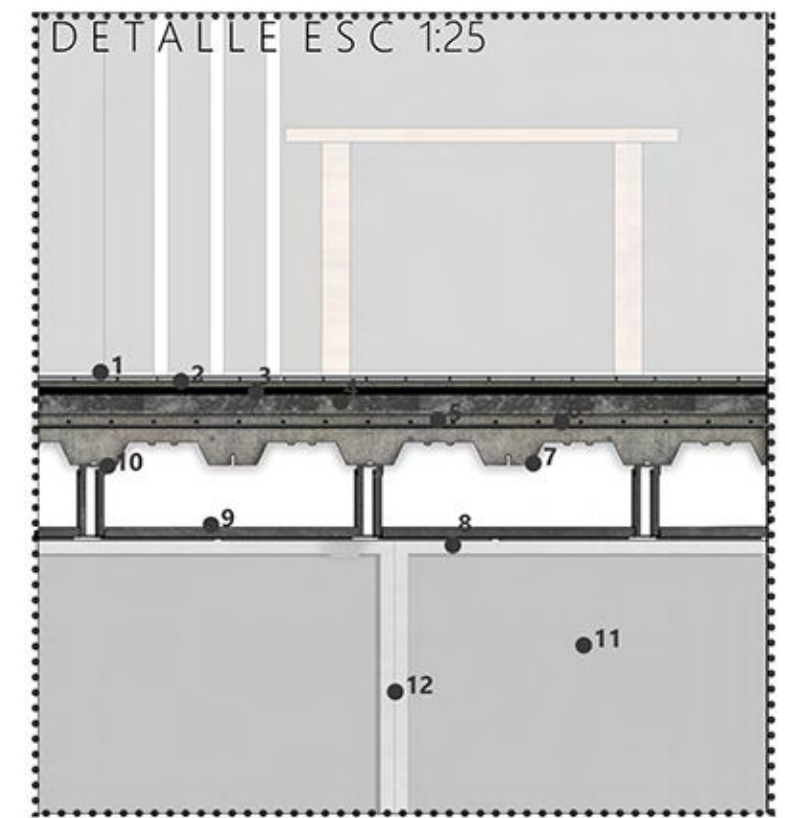
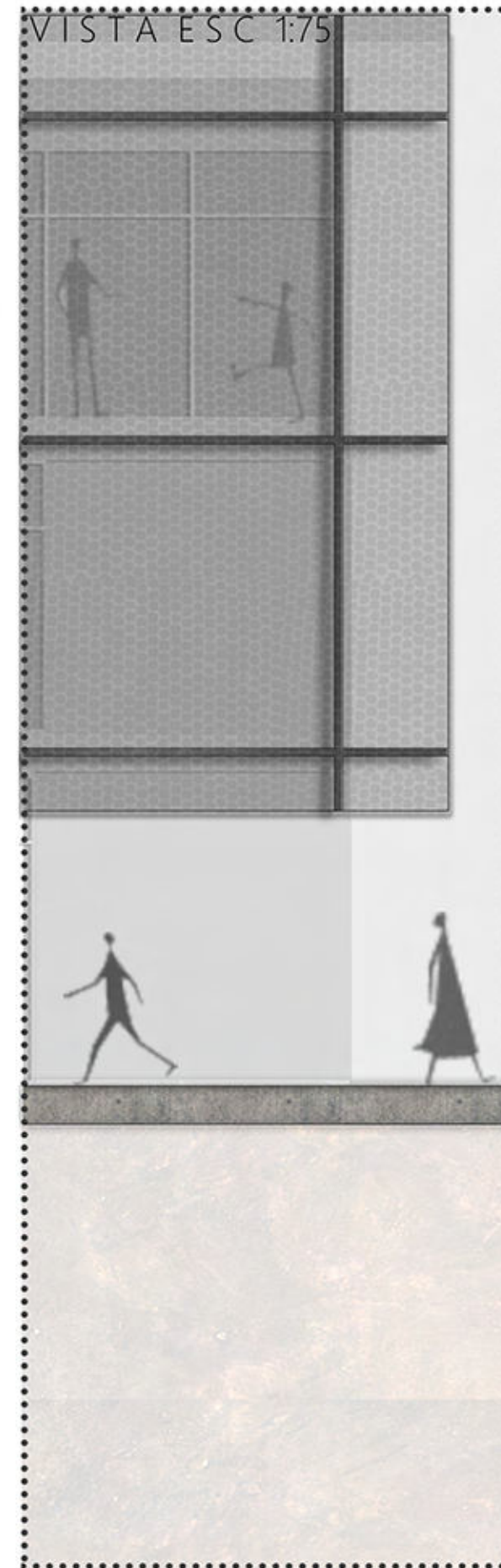
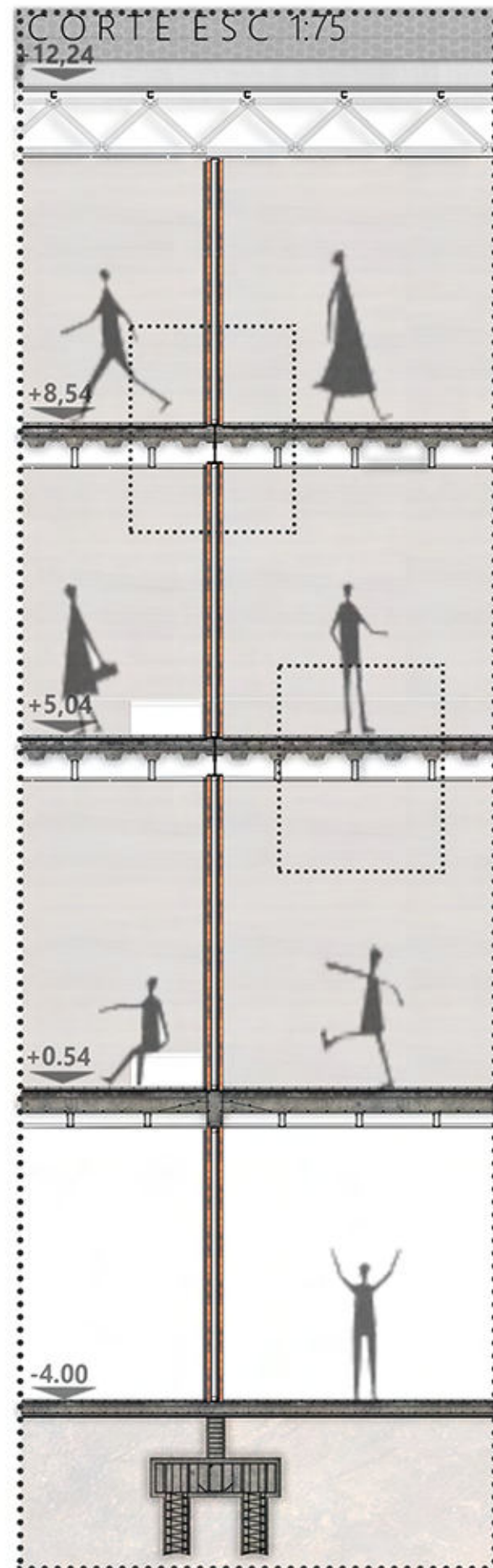

COMPLEJO DE LAS ARTES

Taller de arquitectura Riso - Carasatorre - Martinez

Campisi Luisina 37505/3

L53

REFERENCIAS

1. DOBLE VIDRIO HERMÉTICO
2. CARPINTERIAS DE PVC
3. PORCELANATO COLOR BLANCO
4. CARPETA NIVELADORA
5. AISLACIÓN HIDRÓFUGA
6. CONTRAPISO CON PENDIENTE
7. CAPA DE COMPRESIÓN
8. MALLA SIMA
9. CHAPA COLABORANTE DE ACERO GALVANIZADO
10. PLACA DE ROCA DE YESO PARA CIELORRASO
11. SOLERA ACERO GALVANIZADO PARA CIELORRASO
12. VIGA METÁLICA IPN
13. PERFIL DE SOPORTE TIPO L
14. ESTRUCTURA PASARELA UPN E IPN
15. REJILLA ELECTROFUNDIDA
16. CELOSÍA DE CHAPA MICROPERFORADA
17. PLACA DE YESO TIPO DURLOCK
18. MONTANTE VERTICAL PGC
19. SOLERA INFERIOR Y SUPERIOR PGU ACERO GALVANIZADO
20. POLIESTIRENO EXPANDIDO
21. MURO DE CONTENCIÓN H.A
22. PORCELANATO COLOR BLANCO
23. CARPETA NIVELADORA
24. CONTRAPISO CON PENDIENTE REFORZADO CON MALLA SIMA
25. AISLACIÓN HIDRÓFUGA
26. VIGA DE FUNDACIÓN H.A
25. ZAPATA CORRIDA COMO FUNDACIÓN DE TABIQUES DE H.A

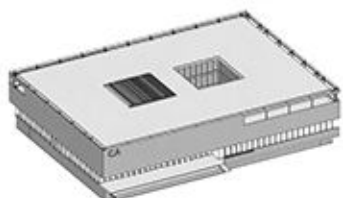
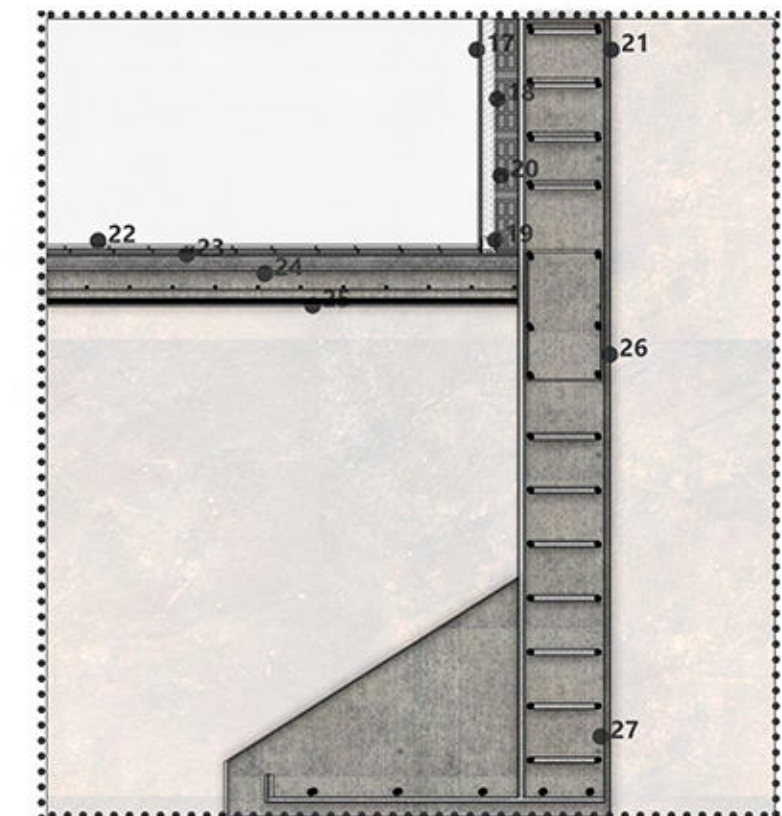
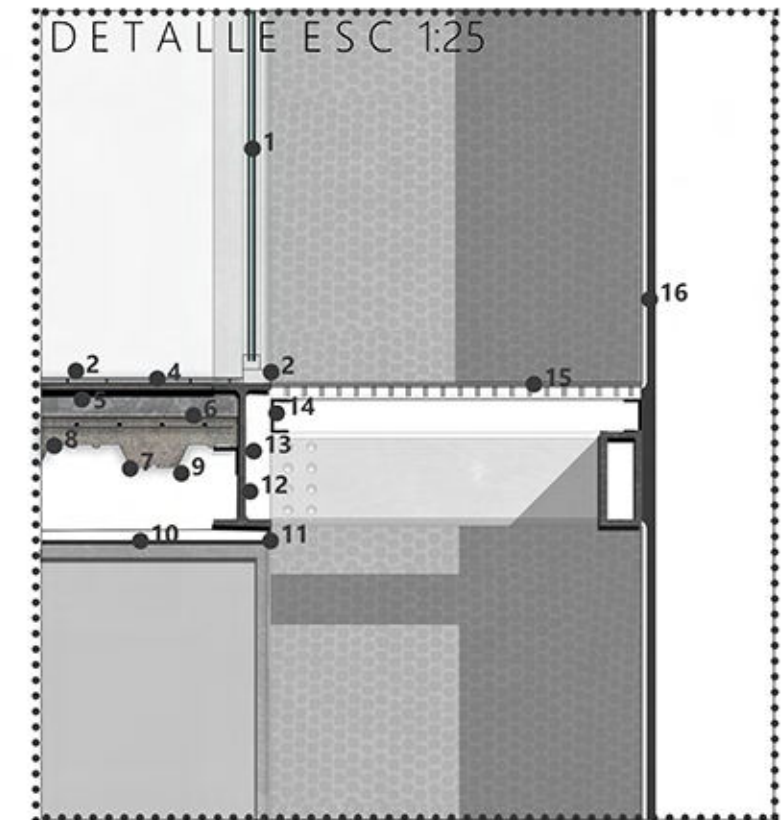
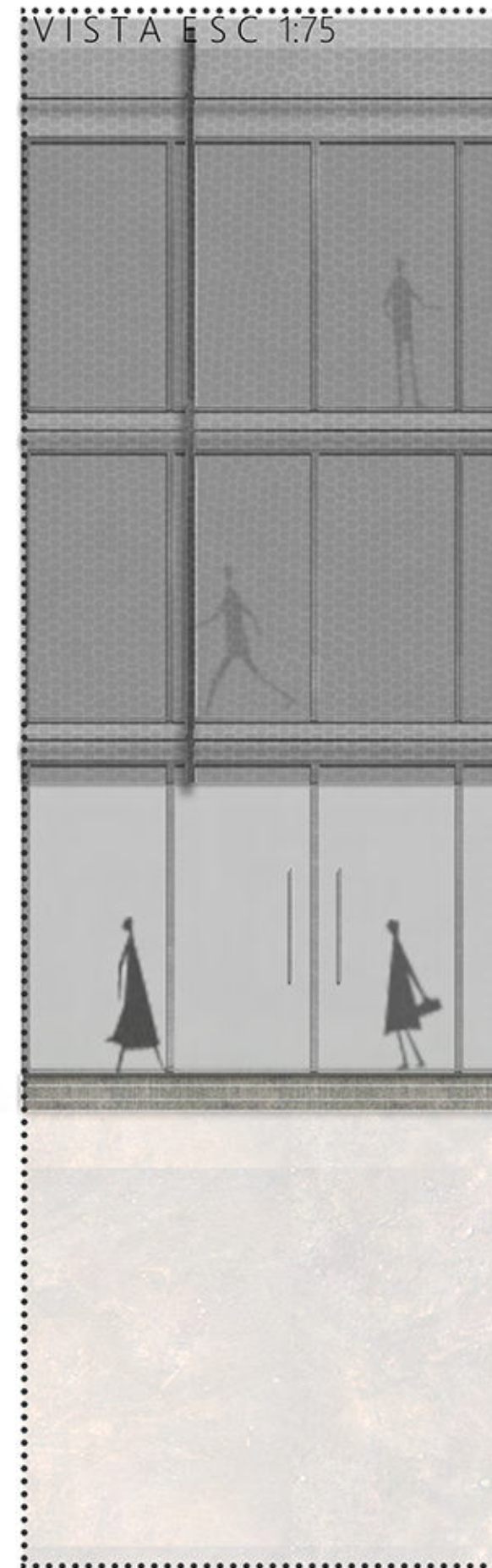
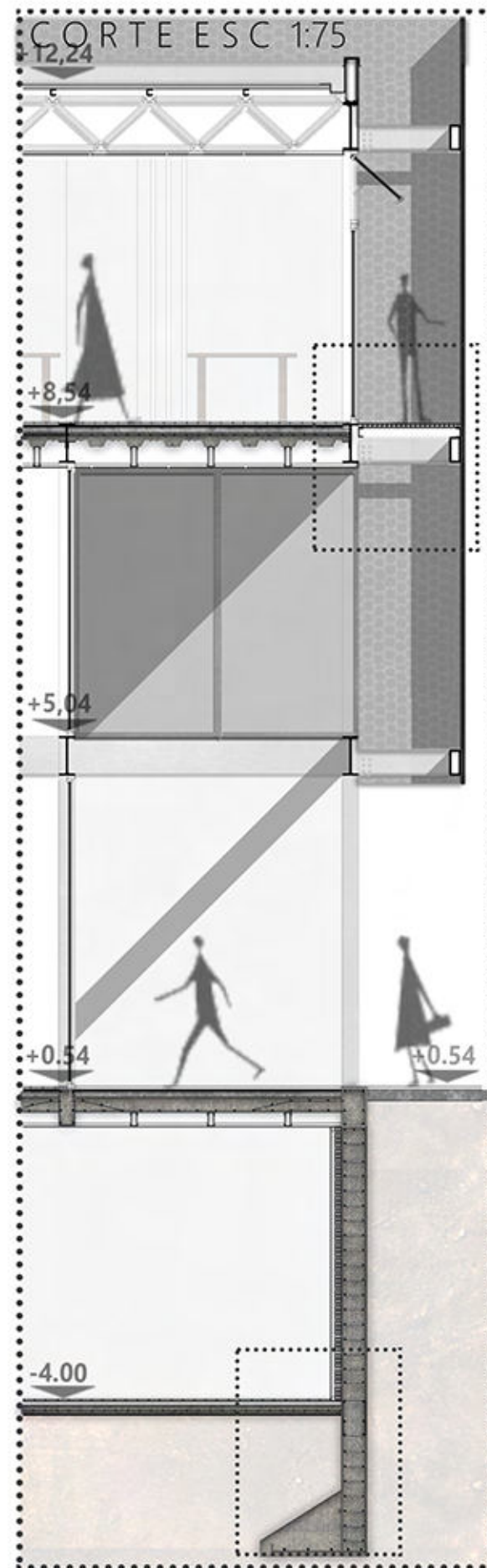

COMPLEJO DE LAS ARTES

Taller de arquitectura Riso - Carasatorre - Martinez

Campisi Luisina 37505/3

L54

REFERENCIAS

1. CELOSÍA DE CHAPA MICROPERFORADA
2. PANEL DE CARGA
3. VIDRIO LAMINADO TRIPLE
4. CHAPA GALVANIZADA DE TERMINACIÓN DE TERMOPANEL
5. TERMOPANEL DE ACERO GALVANIZADO PRE-PINTADO AL HORNO CON NÚCLEO DE ESPUMA RÍGIDA DE POLISTIRENO EXPANDIDO
6. CORREAS METÁLICAS.
7. BARRAS METÁLICAS ESTEREOESTRUCTURA
8. NUDOS ESTEREOESTRUCTURAS
9. SOLERA ACERO GALVANIZADO PARA CIELORRASO
10. PLACA DE ROCA DE YESO PARA CIELORRASO
11. COLUMNA METÁLICA
12. VIGA METÁLICA IPN
13. REMACHES PARA UNIÓN DE PERFILES DE CUBIERTA DE VIDRIO
14. PERFIL ESTRUCTURAL PARA APOYO DE CUBIERTA DE VIDRIO
15. PERFIL ESTRUCTURAL PARA APOYO DE CUBIERTA DE VIDRIO
17. PERFIL DE ALUMINIO PARA LUZ LED
16. MUROS INTERIORES DE MADERA
18. REVESTIMIENTO DE MADERA PARA ESCALERA INTERIOR
19. LOSA ESCALERA HORMIGÓN ARMADO
20. CARPETA NIVELADORA
21. PORCELANATO COLOR BLANCO
22. CONTRAPISO REFORZADO CON MALLA SIMA
23. AISLACIÓN HIDRÓFUGA
24. VIGA DE FUNDACIÓN H.A
25. CABEZAL + PILOTINES COMO FUNDACIÓN PARA ESTRUCTURA PUNTUAL

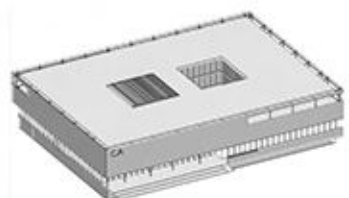
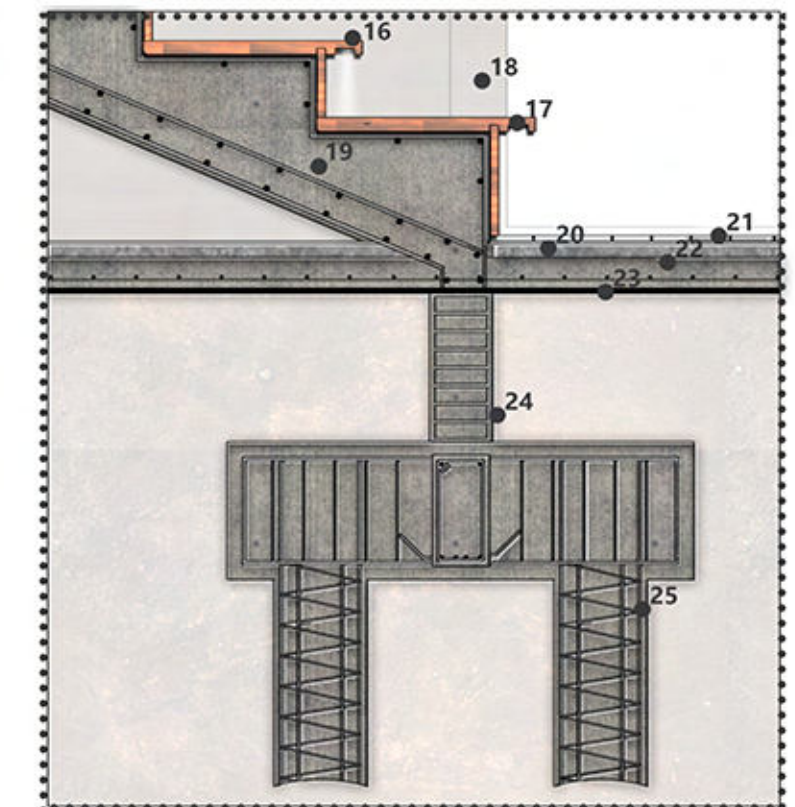
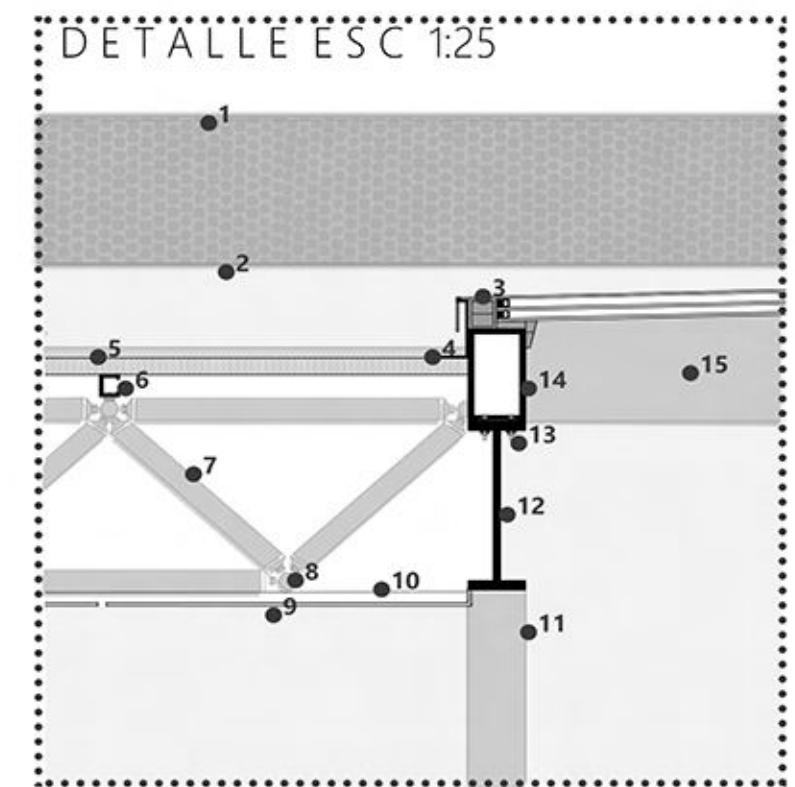
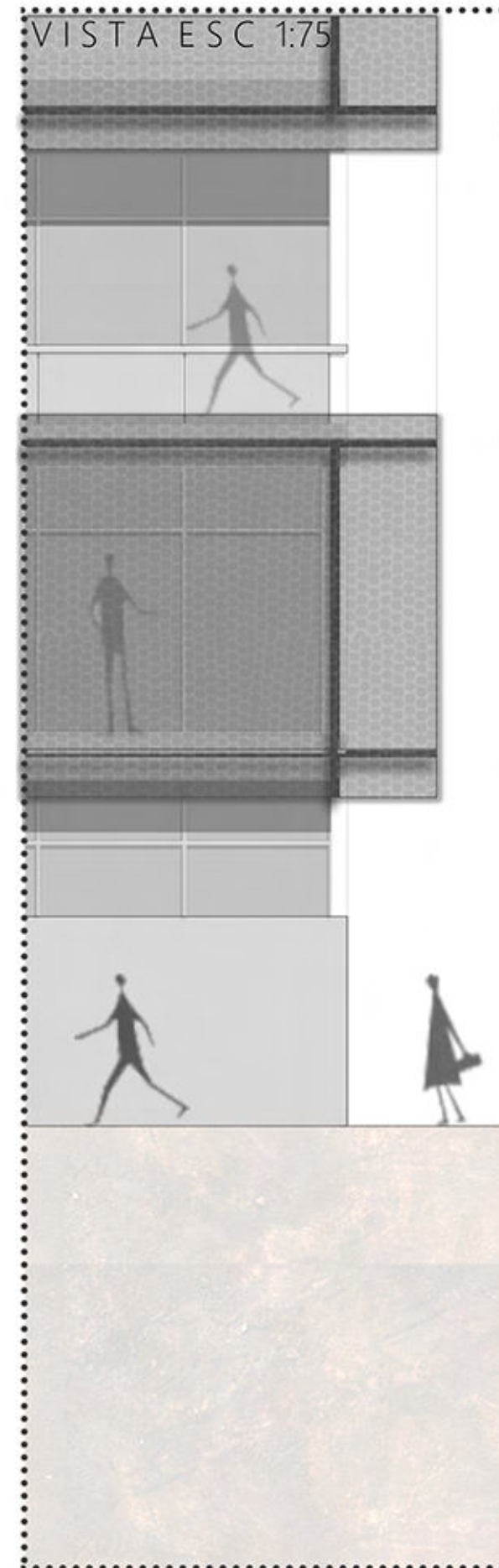
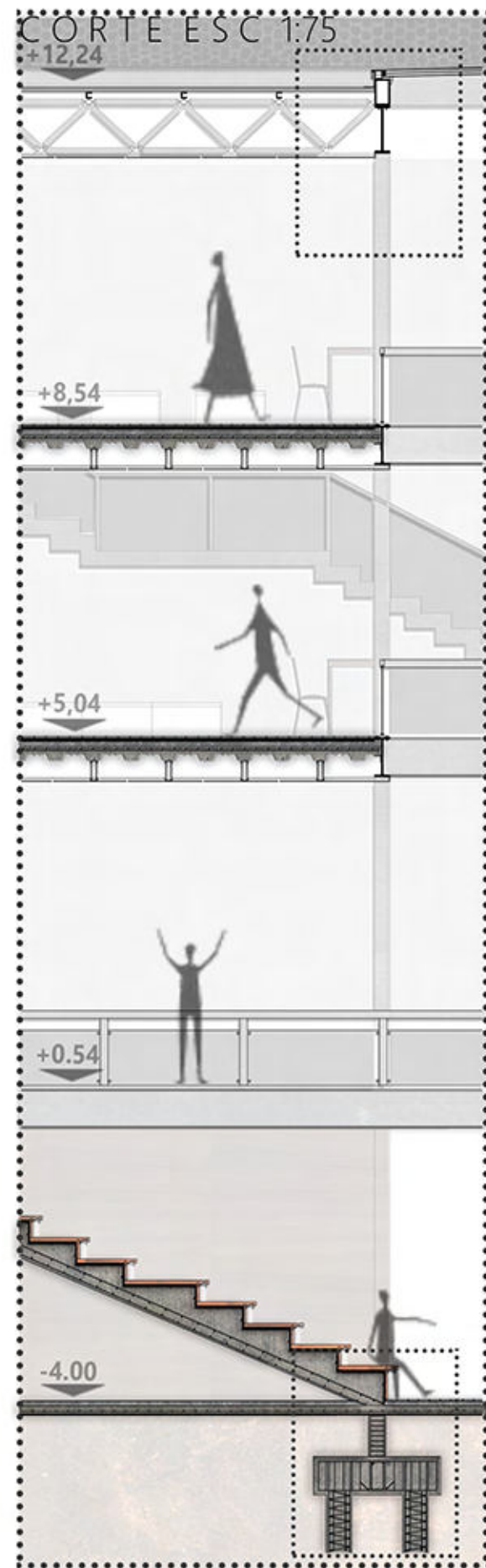

COMPLEJO DE LAS ARTES

Taller de arquitectura Riso - Carasatorre - Martinez

Campisi Luisina 37505/3

L55

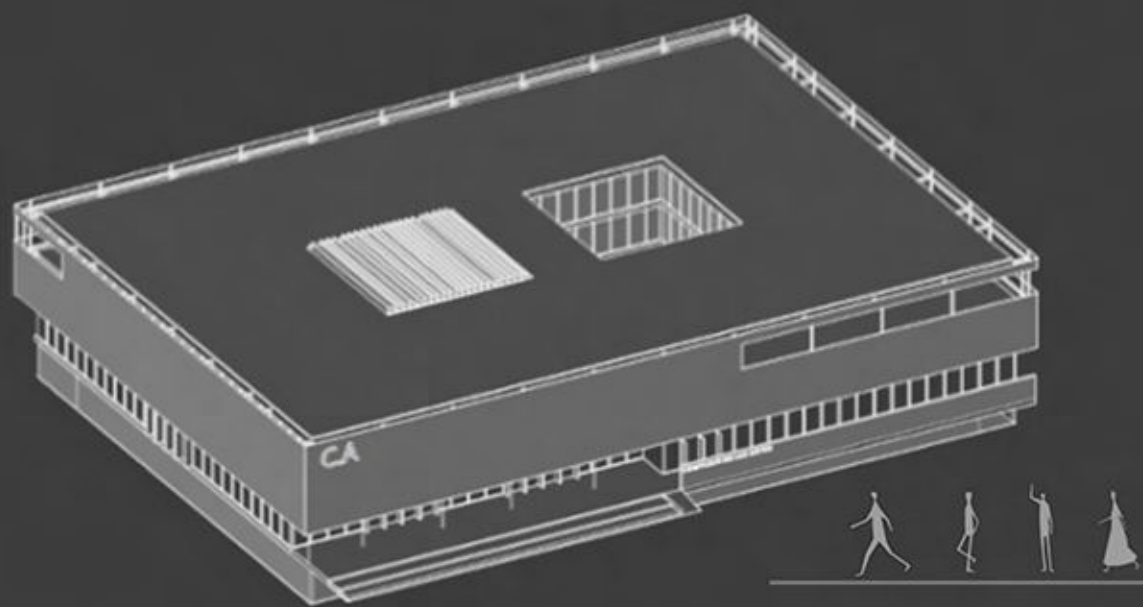

05

S I S T E M A S
I N S T A L A C I O N E S

INCENDIO

La instalación se resuelve con un sistema **presurizado** donde se ubica la reserva de incendio en la sala de máquinas en el subsuelo del edificio donde también va a contar con un grupo electrógeno en caso de ausencia de energía eléctrica pueda asegurar el correcto funcionamiento.

EVACUACIÓN: se diseñó el plan de evacuación del edificio donde él mismo cuenta con dos **escaleras** de emergencias que se encuentran próximas a los accesos en planta baja para una correcta y rápida evacuación, son **presurizadas**, con sistema de inyección de **aire fresco y evacuación de humos** y con **aberturas** para poder canalizar los humos que se abren por sistemas de detección para que la evacuación sea la adecuada es necesario que los pasillos sean **resistentes al fuego**, los corredores **libres de humos**, las antecámaras estén **iluminadas** y las escaleras **señalizadas**.



DETECCIÓN: Se ubican detectores tanto **manuales** como **automáticos** en toda la planta dependiendo la altura y la superficie a cubrir. En las dobles alturas van a disponer de detectores por **ionización**, en los lugares de usos se van a poner **detectores térmicos** y en las circulaciones detectores manuales de aviso. La **central de alarma** va a estar ubicada en planta baja en un lugar **accesible y libre de incendios**.

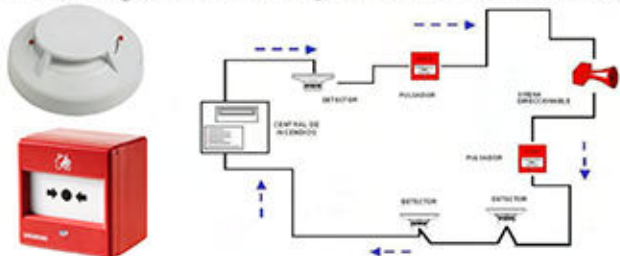

EXTINCIÓN: existen dos tipos, por un lado el edificio cuenta con la **extinción manual**, totalmente equipada en todas las plantas por **matafuegos ABC** cada 200 m2 y con señalización adecuada y por **extinción automática** que son **rociadores** ubicados en todas las plantas.

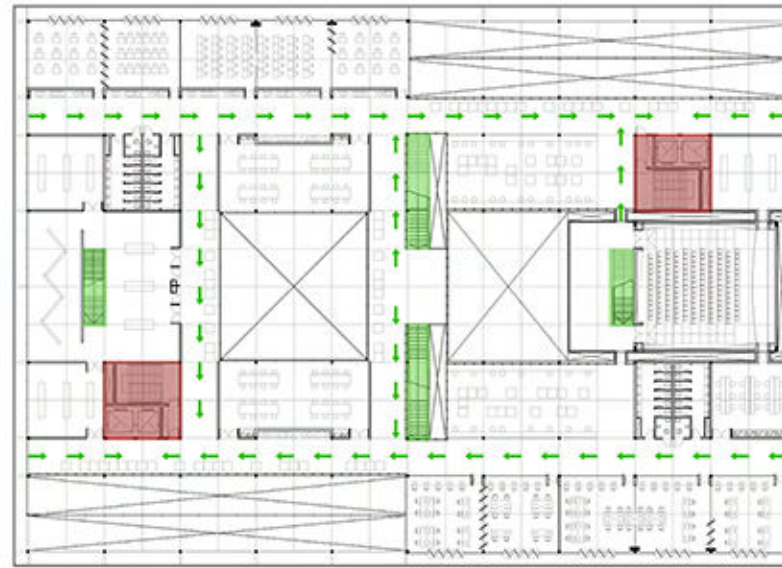

EVACUACIÓN

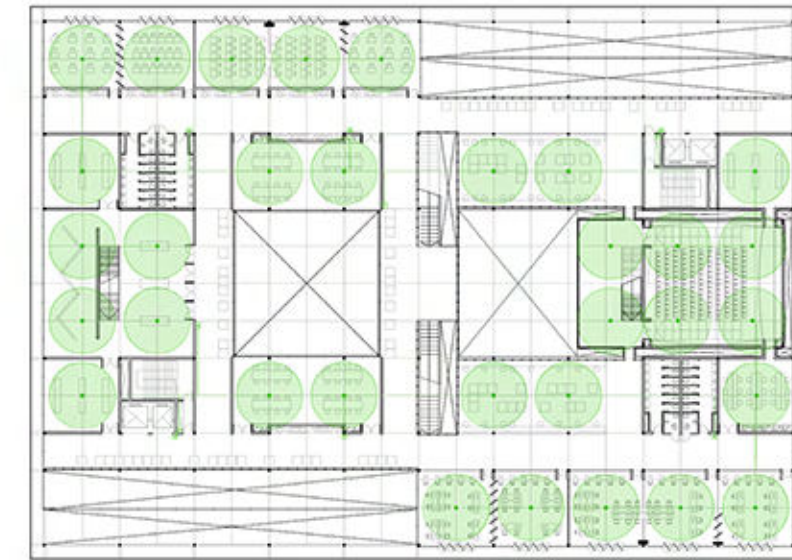

DETECCIÓN

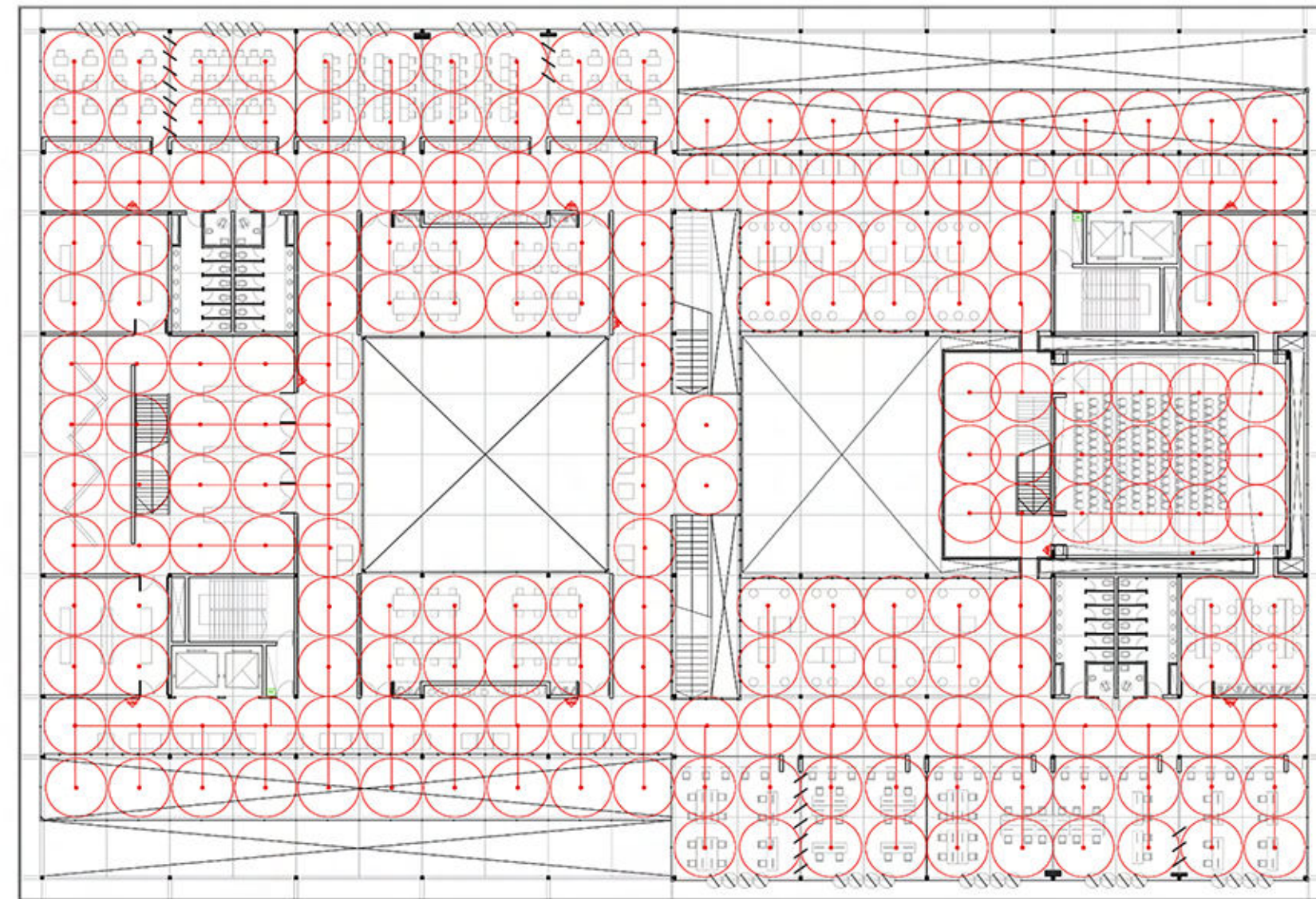

EXTINCIÓN

COMPLEJO DE LAS ARTES

DESAGUE CLOACAL

El sistema cloacal funciona por **gravedad**, donde los efluentes son recolectados mediante cañerías que se encuentran en los cielorrasos suspendidos y van cambiando sus diámetros de mayor a menor. Cuenta con una **cañería secundaria** que es donde se conectan los distintos artefactos y una **primaria** a la cual se va a conectar la secundaria y va a bajar por el pleno hasta llegar a la red. Los efluentes que se encuentran en el subsuelo son impulsados para su evacuación a la cañería principal mediante un **pozo de bombeo cloacal**.

Lo que busca el edificio es que la instalación esté lo más concentrada posible y así próxima a la red para lograr disminuir los **tramos horizontales** y que las **pendientes** sean menores para su **evacuación**.

DETALLE POZO DE BOMBEO

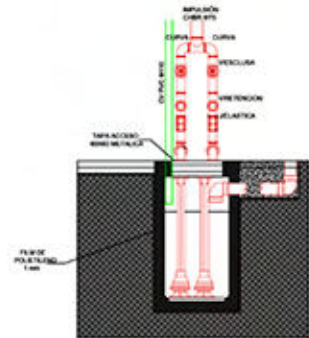

PROVISIÓN AF/AC

El edificio resuelve el abastecimiento de agua fría con un **sistema indirecto con bombeo**, donde el mismo se encuentra en la sala de máquinas ubicada en el subsuelo y de ahí es impulsado al T.R. ubicado en la azotea donde tiene una bajada para cada recinto mediante los distintos plenos.

El agua caliente se resuelve mediante un **sistema indirecto con calentadores solares** para que el edificio sea sustentable. Este cuenta con paneles solares ubicados en la azotea y un **acumulador** ubicado en las salas de máquinas en el subsuelo.

DETALLE TANQUE DE RESERVA

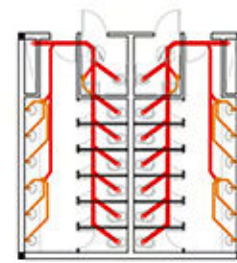
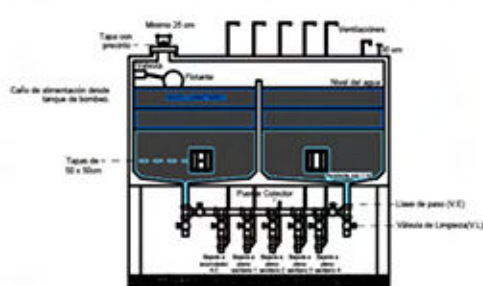

DETALLE DE NÚCLEO SANITARIO DESAGUE CLOACAL

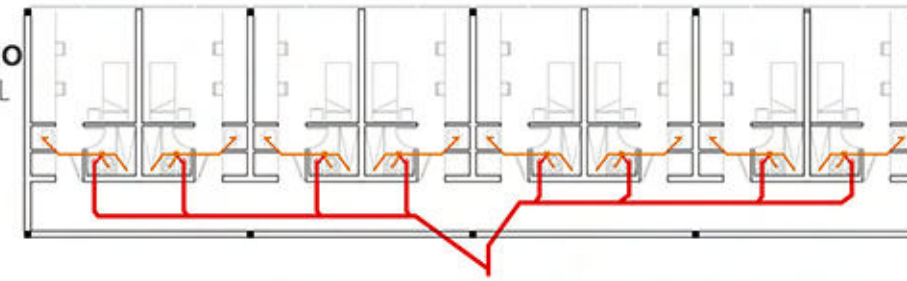

DETALLE DE SANITARIO VIVIENDAS DESAGUE CLOACAL

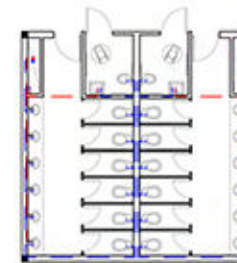

DETALLE DE NÚCLEO SANITARIO PROVISIÓN AF/AC



DETALLE DE SANITARIO VIVIENDAS PROVISIÓN AF/AC

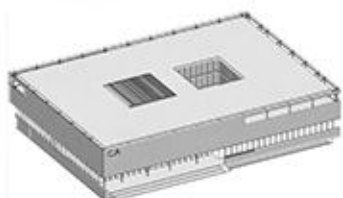
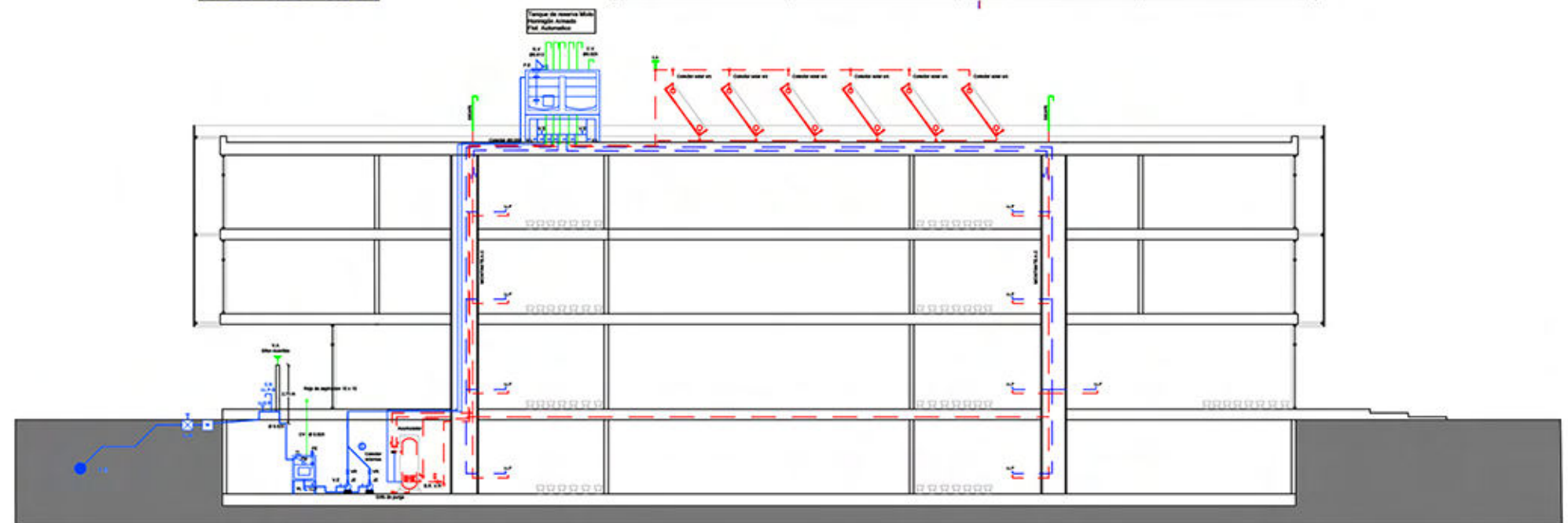

COMPLEJO DE LAS ARTES

Taller de arquitectura Riso - Carasatorre - Martinez

Campisi Luisina 37505/3

ACONDICIONAMIENTO TÉRMICO

Para el acondicionamiento térmico del edificio se eligió utilizar el **sistema VRV** que para seguir con la sustentabilidad del edificio permite un **ahorro energético** ya que controla de manera precisa la temperatura de cada local, a su vez es de fácil instalación, ahorra espacio ya que no necesitan de salas de máquinas y tampoco necesitan bombas como los sistemas de agua/aire, permiten también una **flexibilidad de unidades interiores**.

El sistema en su totalidad se compone de la unidad exterior (**condensadora**), las unidades interiores donde en este caso vamos a tener un **sistema mixto** compuesto por unidades tipo **cassette** embutidas en el cielorraso y unidades tipo **baja silueta** que también están en los cielorraso y la distribución es mediante **conductos**, una **caja selectora** de mando, la **tubería** de cobre y los **controles**.

Para el edificio se selecciona una tendido de **tres tubos**, donde el mismo va a permitir **frío o calor** de manera simultánea para que cada espacio pueda tener el mejor acondicionamiento térmico en relación a la actividad que se esté llevando a cabo en el mismo.

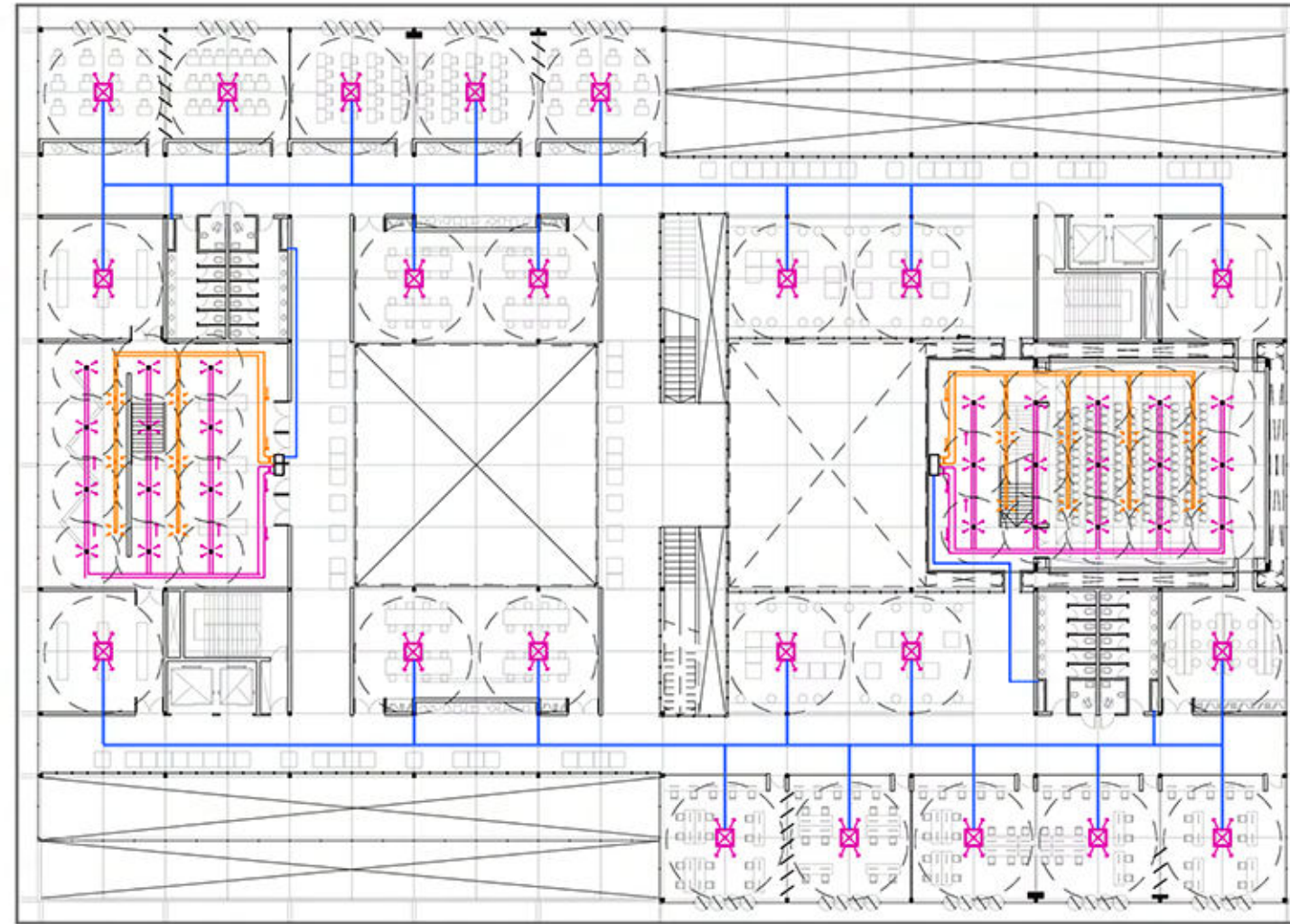

DETALLE UNIDAD CONDENSADORA + EQUIPOS TERMINALES

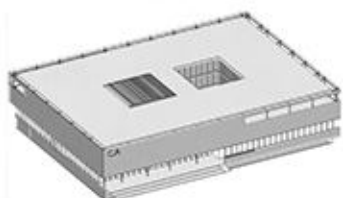
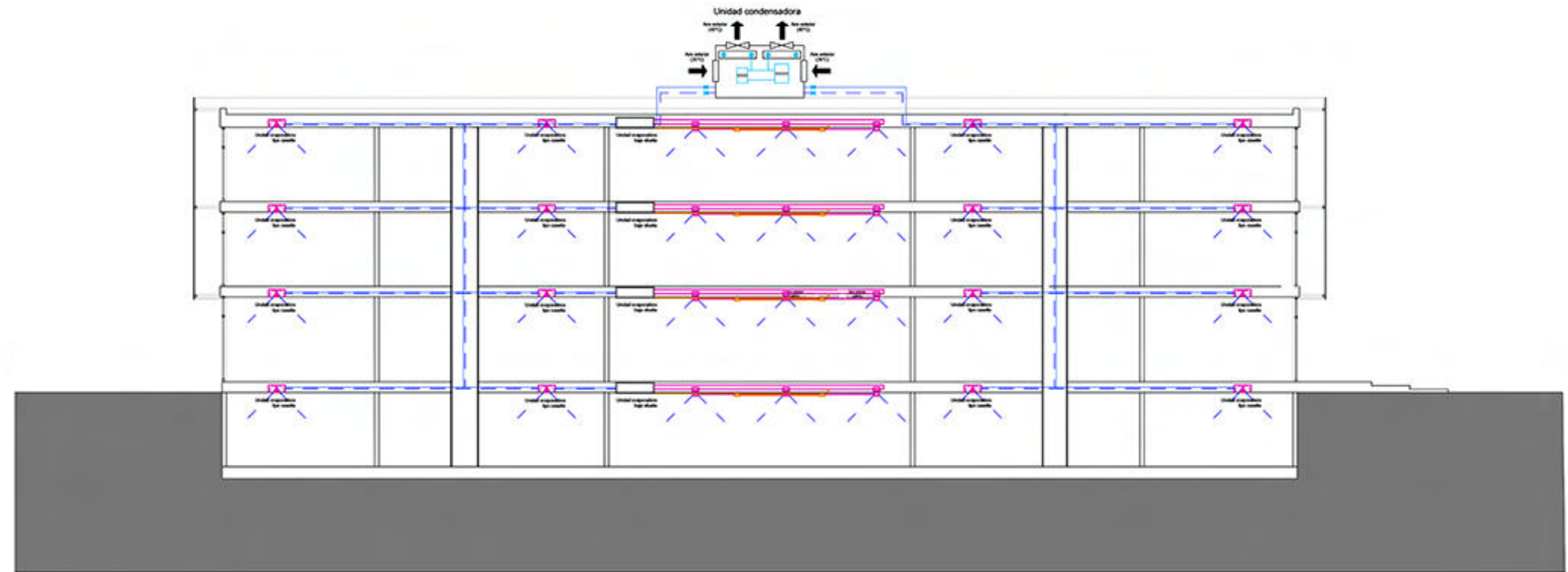
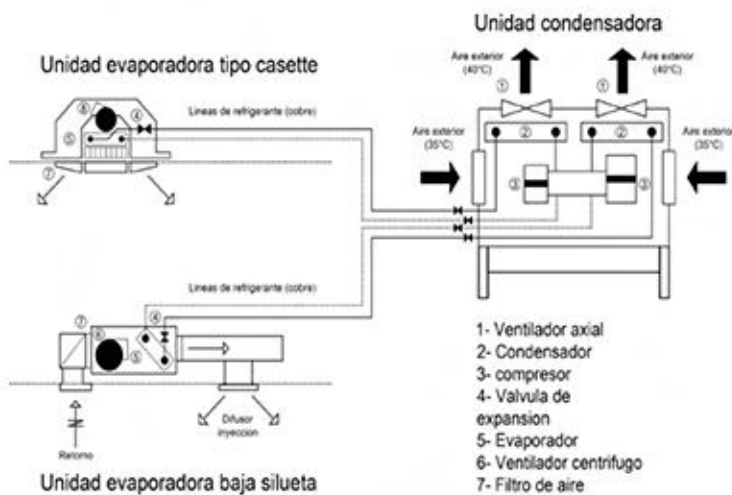

COMPLEJO DE LAS ARTES

Taller de arquitectura Riso - Carasatorre - Martinez

Campisi Luisina 37505/3

DESAGUE PLUVIAL

La cubierta del edificio es la principal **superficie captadora** de aguas de lluvia debido a su gran dimensión. Se propone para resolver dicha instalación, un sistema que permita **disminuir el impacto ambiental** y también que se **reduzca la demanda de agua**. Para eso se decide **recolectar** una parte del agua de lluvia ya que la totalidad sería un gran caudal del agua. La misma se recolecta por la captación de los **embudos** ubicados en la azotea que se direccionan a las cañerías principales que bajan por los plenos donde una parte se dirige a un **tanque acumulador** ubicado en la sala de máquinas en el subsuelo pero antes pasa por un proceso de **filtrado y de tratamiento** de la misma. El resto del agua se dirige de forma tradicional a la conexión de la red ubicada en los cordones cunetas.

El agua recuperada es destinada para **limpieza** de la plaza seca del edificio o para **riego** de los espacios verdes que la misma propone.

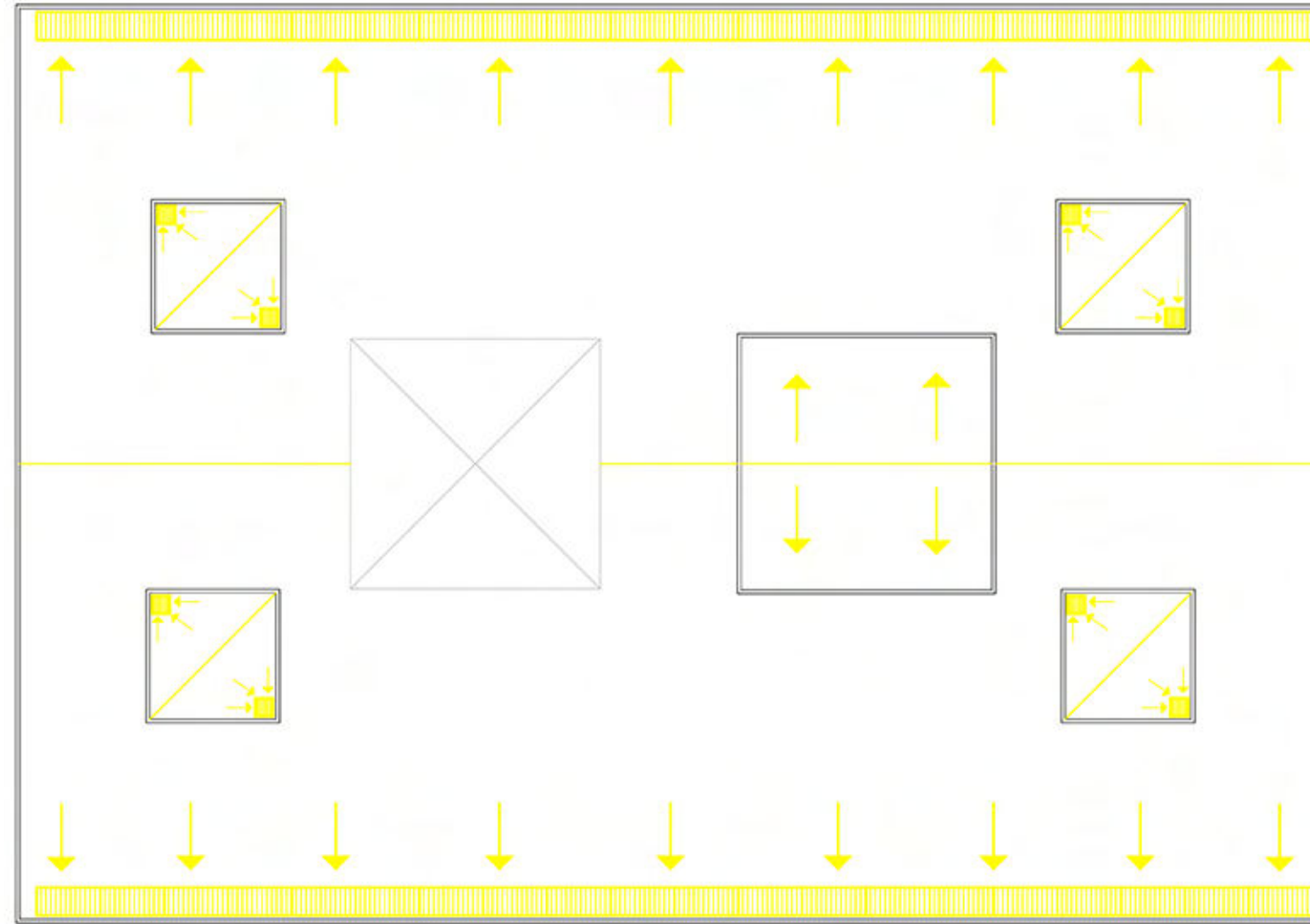

DETALLE RECUPERACIÓN DE AGUAS DE LLUVIA

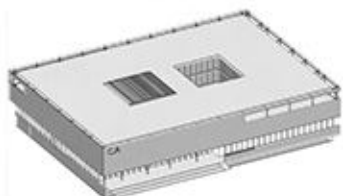
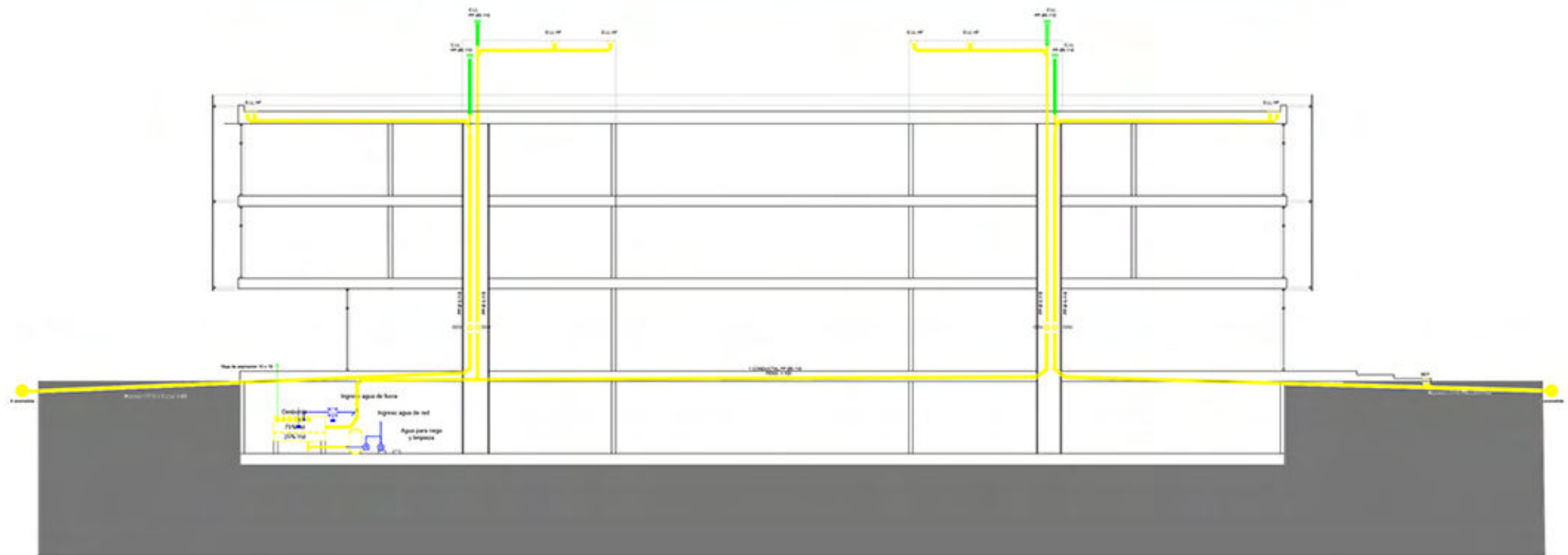
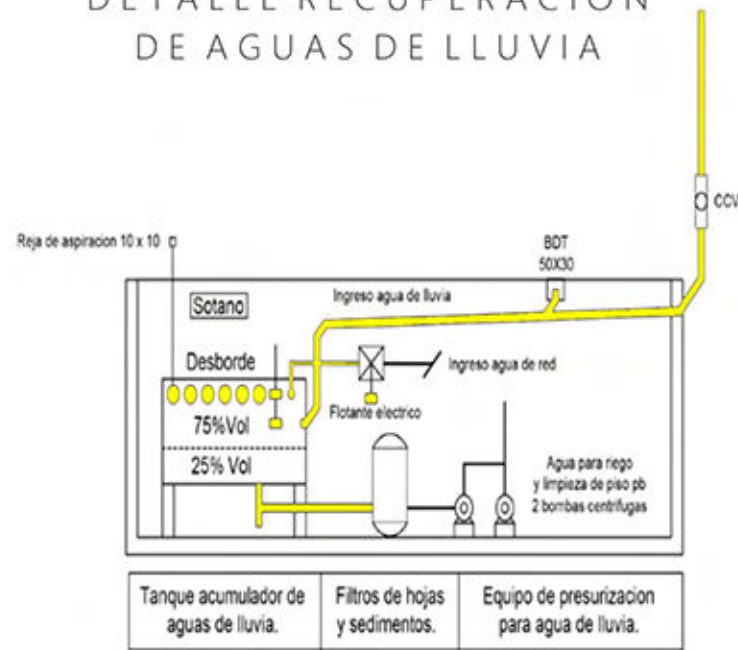

COMPLEJO DE LAS ARTES

Taller de arquitectura Riso - Carasatorre - Martinez

Campisi Luisina 37505/3

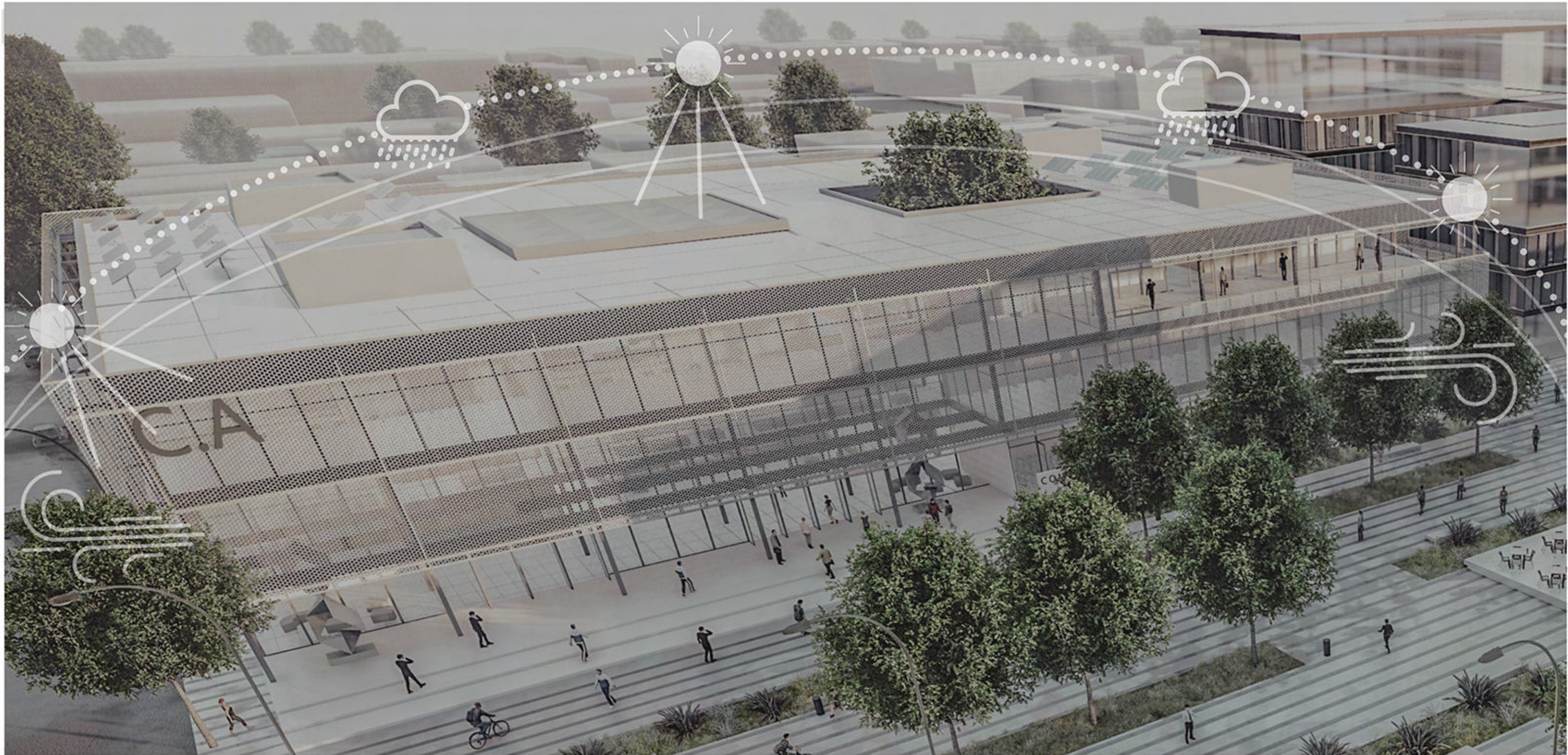

ILUMINACIÓN
CENTRAL
NATURAL



RECOLECCIÓN DE
AGUAS DE LLUVIA



VENTILACIÓN CRUZADA
EN TODAS SUS FACHADAS



PANELES SOLARES
COMO CAPTADORES
DE ENERGÍA



ACCESIBILIDAD DE
TRANSPORTE DE BAJO
IMPACTO

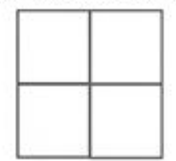

PROYECTO MODULADO
PARA EL AHORRO DE
MATERIALES

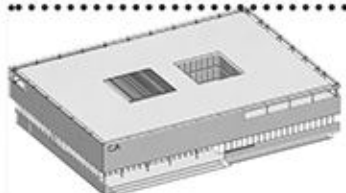

COMPLEJO DE LAS ARTES

Taller de arquitectura Riso - Carasatorre - Martinez

Campisi Luisina 37505/3

L60

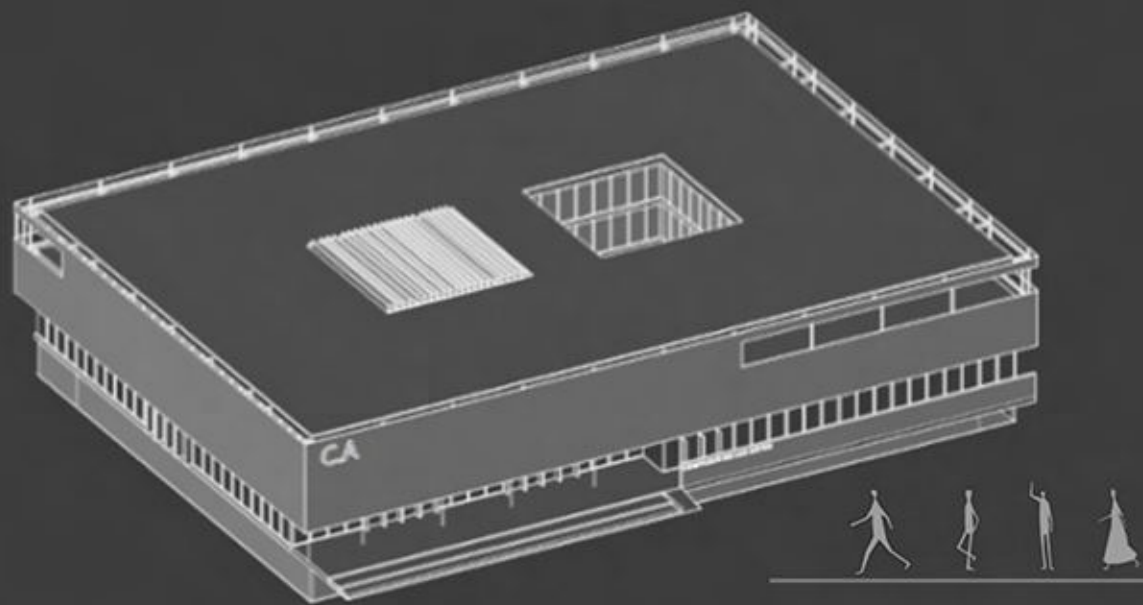

06

M A T E R I A L I Z A C I Ó N
I M Á G E N E S

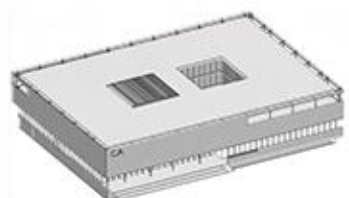

COMPLEJO DE LAS ARTES

Taller de arquitectura Riso - Carasatorre - Martinez

Campisi Luisina 37505/3

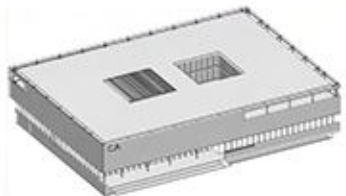

COMPLEJO DE LAS ARTES

Taller de arquitectura Riso - Carasatorre - Martinez

Campisi Luisina 37505/3



COMPLEJO DE LAS ARTES

Taller de arquitectura Riso - Carasatorre - Martinez

Campisi Luisina 37505/3

L63

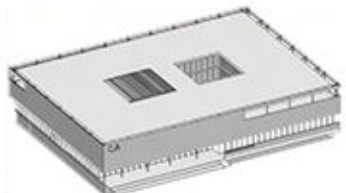

COMPLEJO DE LAS ARTES

Taller de arquitectura Riso - Carasatorre - Martinez

Campisi Luisina 37505/3

L64

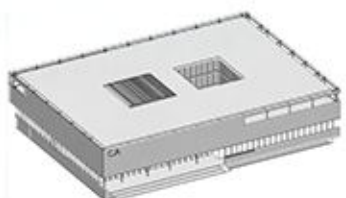

COMPLEJO DE LAS ARTES

Taller de arquitectura Riso - Carasatorre - Martinez

Campisi Luisina 37505/3

L65



COMPLEJO DE LAS ARTES

Taller de arquitectura Riso - Carasatorre - Martinez

Campisi Luisina 37505/3

L66



COMPLEJO DE LAS ARTES

Taller de arquitectura Riso - Carasatorre - Martinez

Campisi Luisina 37505/3

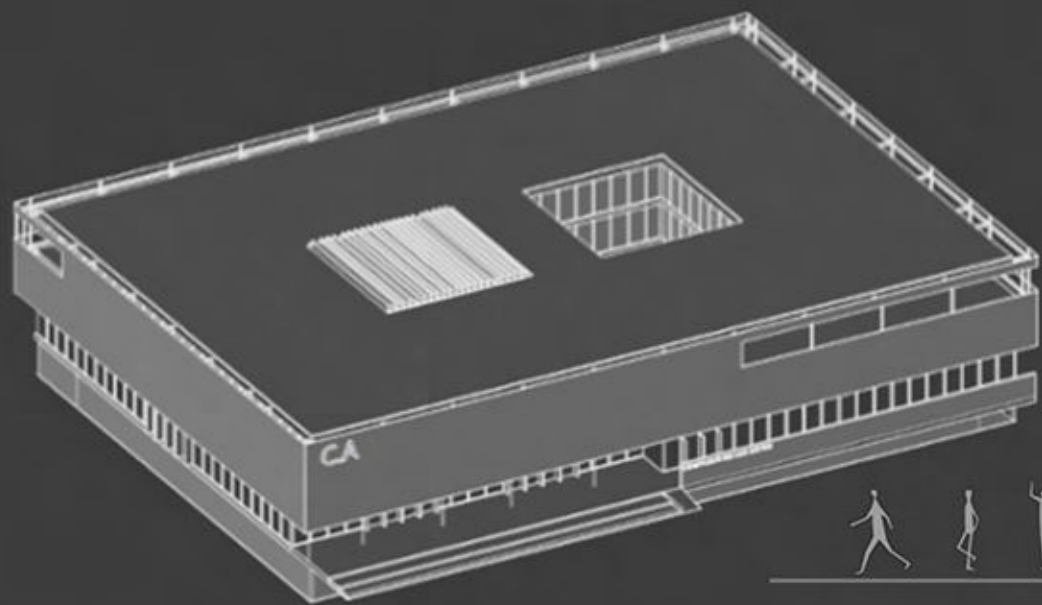

FINALIZACIÓN PROYECTUAL
BIBLIOGRAFÍA/REFERENTES/CONCLUSIÓN

07

BIBLIOGRAFÍA Y REFERENTES

-Más que una escuela. Nuevos espacios de aprendizaje para la Edad de la Creatividad.
Eduard Balcells

-Los 'NO-LUGARES'. El debate contemporáneo sobre lo que es o no un espacio público
LA Network - Equipo editorial

-El Espacio Barrial. Criterios de diseño para un espacio público habitado.
Julio Ladizesky

-El futuro de la educación y nuevos modelos de aprendizaje.
Frank Locker

-Fichas teóricas instalaciones 1:
Desagues cloacales/pluviales
Provisión AF/AC
Calefacción sistemas centrales
Taller L+T+L

-Fichas teóricas instalaciones 2:
Acondicionamiento térmico VRV
Taller PAVON - FORNARI

-Fichas teóricas instalaciones 2:
Instalación contraincendio 1 y 2
Taller L+T+L

-Fichas estructura 1:
Conceptos básicos de resistencia de materiales
Tabla de perfiles UNPN - IPN
Taller DNC

-Fichas estructura 2:
Estructuras de hormigón armado
Taller DNC

Estereoestructuras
Taller DNC

-Fichas estructura 3:
Estructuras de transición
Taller DNC



Centro Kennedy para el Teatro y el estudio de las Artes
Machado y Silveti Associates



Museo Whitney
Renzo Piano



English National Ballet
Glenn Howells



Roskilde Festival Folk High School
MVRDV - COBE



NIDO AMS
DIALOG + B+H

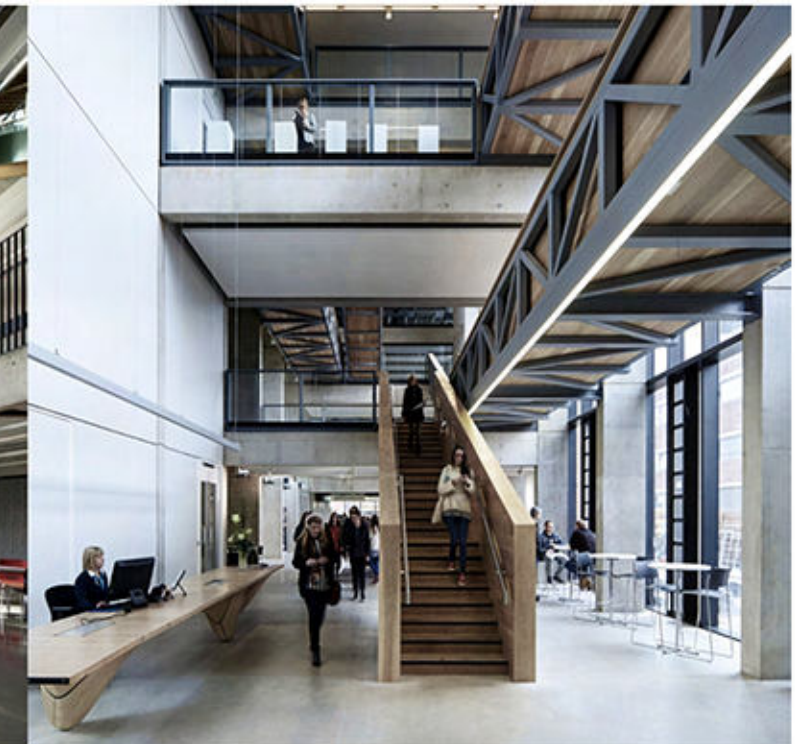

Escuela de Arte en Manchester
Feilden Clegg Bradley Studios

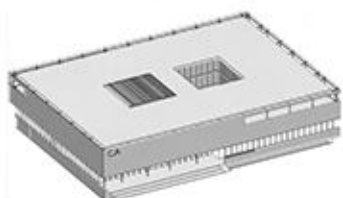

COMPLEJO DE LAS ARTES

Taller de arquitectura Riso - Carasatorre - Martinez

Campisi Luisina 37505/3

L68

CONCLUSIÓN

Este trabajo final de carrera ataca un problema que a su vez es una **necesidad**, la arquitectura va detrás de los problemas y nosotros como arquitectos tenemos que dar respuesta a eso. Entendiendo que las instituciones educativas hacen de las ciudades un mejor lugar y que por eso es importante tomarlas como parte del proyecto. El recorrido de este trabajo busca **reflexionar** y dejar abierta la pregunta

¿Cómo tiene que ser la educación contemporánea?

para finalmente entender que la misma se va a ir adaptando a las **necesidades** del momento en el que se encuentre y que por eso es importante entender el edificio de la misma manera que la pregunta, **abierto y capaz de adaptarse** a todo tipo de cambio que se pueda dar en el tiempo, como un proceso que continúa y no como un resultado final, y que toman la adaptabilidad y la flexibilidad de los mismos como una necesidad y no solo como una intención proyectual.



C.A.

FAU Facultad de
Arquitectura
y Urbanismo



UNIVERSIDAD
NACIONAL
DE LA PLATA