

CENTRO COMUNITARIO DE FORMACIÓN

ESPACIOS DE APRENDIZAJE Y PRODUCCIÓN
AMBIENTES DE SOCIALIZACIÓN E INTERCAMBIO



FAU

AUTOR: MELANIE DEMARCHI

TÍTULO: CENTRO COMUNITARIO DE FORMACIÓN

PROYECTO FINAL DE CARRERA

TALLER VERTICAL DE ARQUITECTURA N° 1 - MORANO - CUETO RUA

DOCENTE: PABLO BARROSO

UNIDAD INTEGRADORA: ARQ. MARÍO CALISTO - ING. JOSE DARCANGELO - ING. ANGEL MAIDANA

FACULTAD DE ARQUITECTURA Y URBANISMO - UNIVERSIDAD DE LA PLATA.

FECHA DE DEFENSA: JUEVES 10 DE DICIEMBRE, AÑO 2020

LICENCIA CREATIVE COMMONS: LICENCIA CC BY-NC-SA



FAU Facultad de
Arquitectura
y Urbanismo



UNIVERSIDAD
NACIONAL
DE LA PLATA

SITIO

TEMA

PROYECTO

DESARROLLO TÉCNICO

TERRITORIO

- L4 CONTEXTO
- L5 DIAGNÓSTICO GENERAL
- L6 DIAGNÓSTICO GENERAL

MASTERPLAN

- L7 PLAN MAESTRO
- L8 SECTOR
- L9 SECTOR
- L10 IMÁGENES

- L11 ¿QUÉ ES UN CENTRO COMUNITARIO DE FORMACIÓN?
- L12 REFERENTES
- L13 CONSTRUCCIÓN DEL PROGRAMA
- L14 PROGRAMA
- L15 PROGRAMA
- L16 PROGRAMA
- L17 PROGRAMA

- L18 VOLUMETRÍA ISOMÉTRICA
- L19 MEMORIA DESCRIPTIVA
- L20 PLANTA DE TECHOS
- L21 CORTE URBANO
- L22/23 IMÁGENES GENERALES
- L24 PLANTA CERO CON ENTORNO
- L25/27 IMÁGENES
- L28 NIVEL CERO
- L29/31 IMÁGENES
- L32 NIVEL +4.5 MTS
- L33/36 IMÁGENES
- L37 NIVEL -2 MTS
- L38 VISTAS
- L39 CORTES
- L40/41 IMÁGENES
- L42 CORTES
- L43/46 IMÁGENES
- L47 CORTES
- L48/52 IMÁGENES

- L53 EL EDIFICIO COMO SISTEMA

ESTRUCTURA

- L54 ESTRUCTURA
- L55 FUNDACIONES
- L56 EMPARRILLADO H°A°
- L57 RETICULADO ESPACIAL

INSTALACIONES

- L58 CRITERIOS DE SUSTENTABILIDAD
- L59 INSTALACIÓN PLUVIAL
- L60 INSTALACIÓN PLUVIAL
- L61 INSTALACIÓN SANITARIA
- L62 INSTALACIÓN CONTRA INCENDIO
- L63 INSTALACIÓN CONTRA INCENDIO
- L64 INSTALACIÓN CONTRA INCENDIO
- L65 ACONDICIONAMIENTO TÉRMICO
- L66 ACONDICIONAMIENTO TÉRMICO

DETALLES CONSTRUCTIVOS

- L67 CORTE CRÍTICO 1
- L68 CORTE CRÍTICO 2
- L69 CORTE CRÍTICO 3

DESARROLLO FINAL

- L70 IMÁGEN GENERAL
- L71 CONCLUSIÓN
- L72 BIBLIOGRAFÍA Y AGRADECIMIENTOS

CONTEXTO

SISTEMA MAYOR QUE LA CONTIENE

LA REGIÓN METROPOLITANA DE BUENOS AIRES ES CONSIDERADA COMO UN SISTEMA COMPLEJO DE RELACIONES INTER-ESCALARES, CARACTERIZADA POR SU FRAGMENTACIÓN TERRITORIAL PRODUCIDA POR LOS DIFERENTES PROCESOS POLÍTICOS Y ECONÓMICOS QUE HAN DEJADO UNA HUELLA EN EL TERRITORIO A LO LARGO DEL TIEMPO.

LA CIUDAD DE LA PLATA ES CONSIDERADA COMO PARTE DE ESE FRAGMENTO, EN EL CUAL SE COMPARTEN LÓGICAS DE CRECIMIENTO, CARACTERÍSTICAS SOCIO-CULTURALES, PROCESOS ECONÓMICOS Y POLÍTICOS QUE LAS CARACTERÍZAN COMO CONJUNTO.

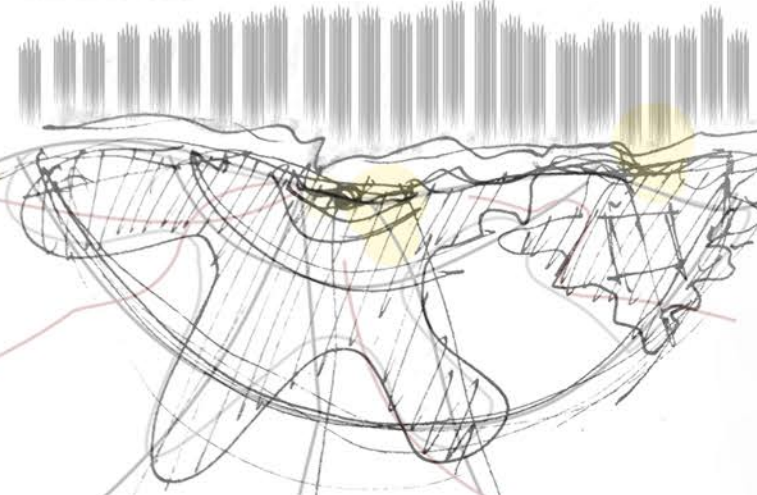

LA CIUDAD DE LA PLATA FUE PROYECTADA Y PLANIFICADA DESDE LA UTOPIA DE LA CIUDAD IDEAL, AL PASAR EL TIEMPO, LAS DINÁMICAS DE OCUPACIÓN Y CRECIMIENTO HACIA LA PERIFERIA, DEMOSTRARON QUE LA CIUDAD HIGIENISTA CONSTITUÍA UN ORGANISMO CERRADO QUE NO FUE SUFICIENTE PARA LAS DEMANDAS QUE SE PRODUJERON SOBRE EL TERRITORIO, ROMPIENDO ASÍ CON LOS LÍMITES QUE SE GENERARON DESDE LA PROPUESTA. ESTE CRECIMIENTO GÉNERO FRAGMENTACIÓN URBANA, APARTIR DE GRANDES VACIOS URBANOS (ESPACIOS SIN USO) SITUADOS EN EL BORDE DEL CASCO URBANO, Y EN LA EXTENSIÓN DE LA MANCHA URBANA.

SEGÚN SOLA MORALES, EN SU LIBRO TERRITORIO... "TERRAIN VAGUE" ESPACIOS QUE ROMPEN CON LA LÓGICA DE LAS CIUDADES, HOY EN DÍA OBSOLETOS Y/O DEGRADADOS. SON CONSIDERADOS COMO GRANDES FOCOS URBANOS A REVITALIZAR E INTEGRAR A LA LÓGICA PRODUCTIVA, POR SU GRAN POTENCIAL URBANÍSTICO.



ESQUEMA ARQ. ANA BRANDONI

TERRITORIO Y CIUDAD

FENÓMENOS COMPLEJOS Y EN CONSTANTE TRANSFORMACIÓN.

ES LA RELACIÓN ENTRE ESPACIO Y SOCIEDAD.

CONFORMAN ÁMBITOS ESPECÍFICOS DEFINIDOS POR LOS PROCESOS SOCIALES, ECONÓMICOS Y POLÍTICOS QUE SE FUERON DANDO HISTÓRICAMENTE.

DIFERENCIÁNDOSE A PARTIR DE LOS VALORES MATERIALES Y CULTURALES DE CADA UNO, Y DE ACUERDO AL TRATAMIENTO QUE LA SOCIEDAD HAYA REALIZADO TANTO DEL MEDIO SOCIAL COMO DEL MEDIO NATURAL.

ÁREA TRIPARTITA DE LA CIUDAD

EL VACIO DE LA PLATA CARGAS COMO POLO ATRACTOR DE ESCALA REGIONAL.

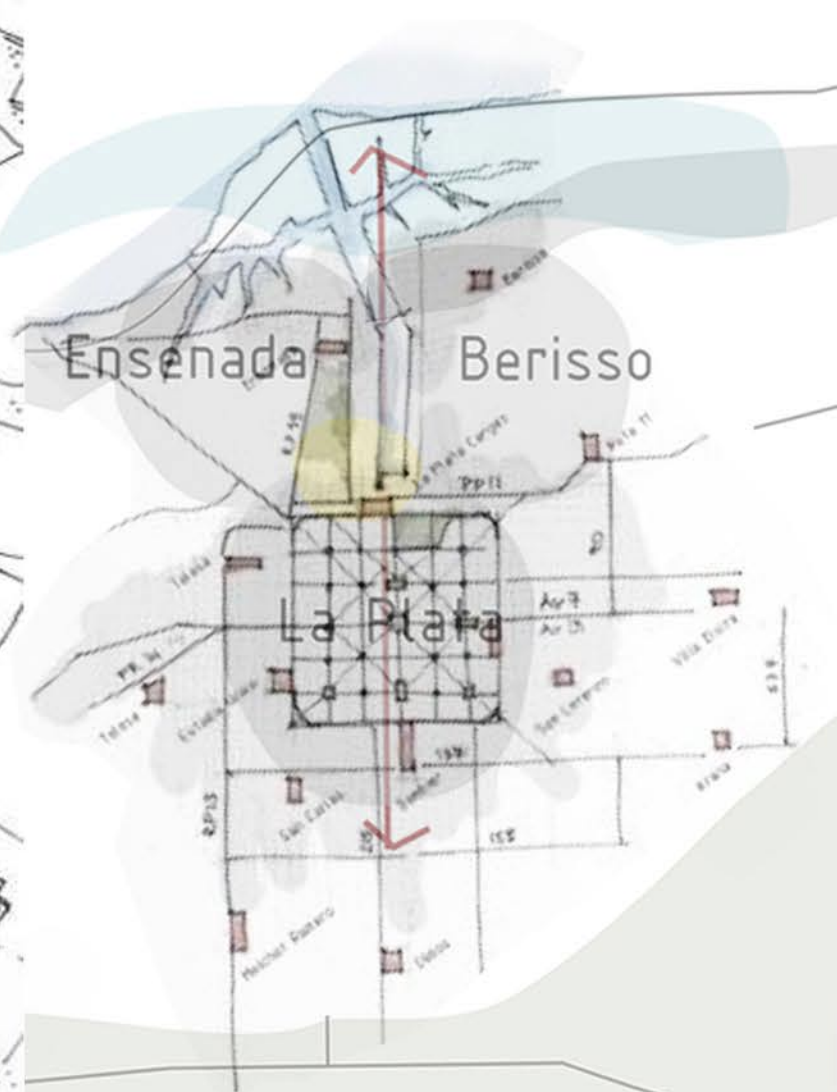

- Sector terciario
- Universidad
- Cordón frutihortícola
- Industria

TERRITORIO

COMO UN ESPACIO SOCIALMENTE APROPIADO. REGIÓN

PARTE DE ESE TERRITORIO, DEFINIDO POR ALGÚN CRITERIO DE HOMOGENEIDAD, EN EL CUAL SE PUEDEN VER REPRESENTADAS ESPACIALMENTE LAS DIFERENTES RELACIONES FÍSICAS-ECONÓMICAS-SOCIALES- Y BIOLÓGICAS, CON COHERENCIA E IDENTIDAD.

DIAGNÓSTICO GENERAL

CONFIGURACIÓN

DIAGNÓSTICO
CONOCIMIENTO PRODUCIDO CRÍTICAMENTE, QUE DETERMINA LAS CARACTERÍSTICAS CUALI-CUANTITATIVAS Y EL ESTADO DE SITUACIÓN DE UNA ORGANIZACIÓN TERRITORIAL EN UN ESPACIO Y TIEMPO DADO. TIENE EL OBJETIVO DE GENERAR UNA ORIENTACION QUE AFECTIVICE LAS ACCIONES Y ESTABLECER LA NATURALEZA, MAGNITUD Y JERARQUIZACIÓN DE LAS NECESIDADES O PROBLEMAS QUE AFECTAN AL SECTOR DE ESTUDIO.



PARA PODER ESTUDIAR EL SECTOR, SE TOMARON VARIAS ESCALAS DE APROXIMACIÓN, ENTENDIENDO LAS MÚLTIPLES RELACIONES QUE SE DAN EN EL TERRITORIO, CON ACTORES DE INTERESES CONTRAPUESTOS.

GRAN LA PLATA

-SE PUEDE IDENTIFICAR EN EL GRAN LA PLATA UNA COMPLEJIDAD SIMILAR A LA DE LA REGIÓN METROPOLITANA EN RELACIÓN A LAS CUESTIONES INTERJURISDICCIONALES, ASOCIADAS A LA GESTIÓN DEL ORDENAMIENTO TERRITORIAL COMO PROBLEMÁTICA.

-SE PUEDEN VER ACTIVIDADES INCOMPATIBLES QUE COMPITEN POR EL USO DE LOS RECURSOS DEL SUELO.

-SE LO CONSIDERA COMO UN TERRITORIO DE INTERFASE, RECONOCIDO COMO FRÁGIL NO SOLO DESDE LO AMBIENTAL, SINO TAMBIÉN DESDE LO PRODUCTIVO.

EXISTEN
-ÁREAS CON RIESGO DE INUNDACIONES
-EL IMPACTO NEGATIVO DE ACTIVIDADES INDUSTRIALES.

Y MUY IMPORTANTE, EL ESCASO RECONOCIMIENTO DE LAS ÁREAS LEGALES Y SOCIALES RESPECTO A LA NECESIDAD DE ORDENAMIENTO EN EL SECTOR Y DE LA VULNERABILIDAD SOCIAL RESULTANTE.

MEDIO NATURAL



- Río
- ARROYOS
- BAÑADOS
- RESERVA NATURAL
- PAISAJE PROTEGIDO

USOS DEL SUELO



- RESIDENCIAL
- CINTURÓN FRUTIHORTÍCOLA
- INDUSTRIAL
- AGRÍCOLA INTENSIVO

MOVILIDAD



- VÍAS PRINCIPALES
- FERROCARRIL

ORGANIZACIÓN

SOCIO CULTURAL

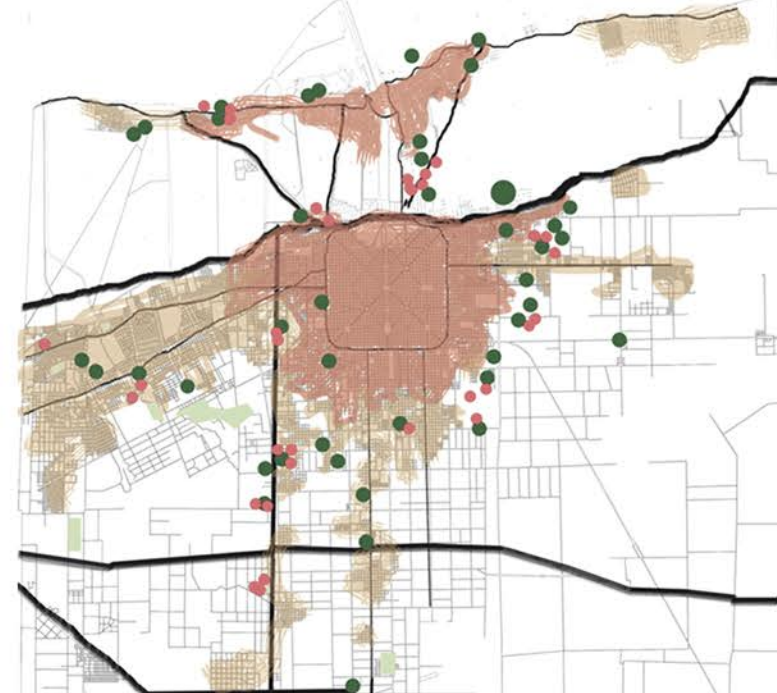

- ASENTAMIENTOS INFORMALES
- MAYOR CONSOLIDACIÓN
- MANCHA DE CRECIMIENTO
- URBANIZACIONES CERRADAS
- VÍAS DE CIRCULACIÓN

POLÍTICO

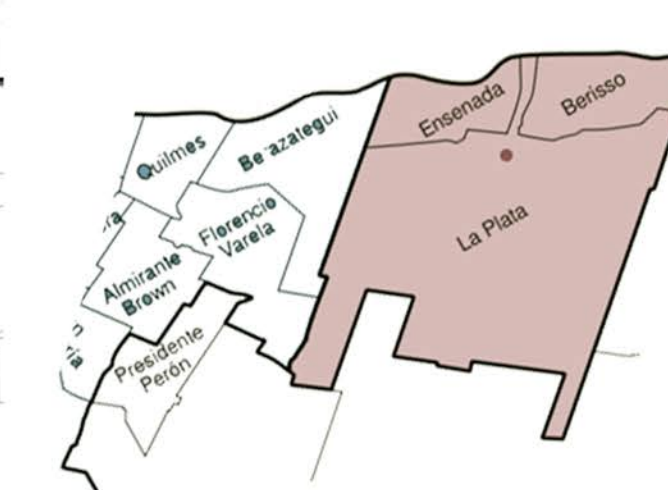

INTEGRADO POR LOS PARTIDOS DE
 -LA PLATA: 654.34 HAB. - SUPERFICIE: 94.038 HA
 -ENSENADA: 56.729 HAB. - SUPERFICIE: 10.100 HA
 -BERISSO: 78.988 HAB. - SUPERFICIE: 13.500 HA

PRODUCTIVO

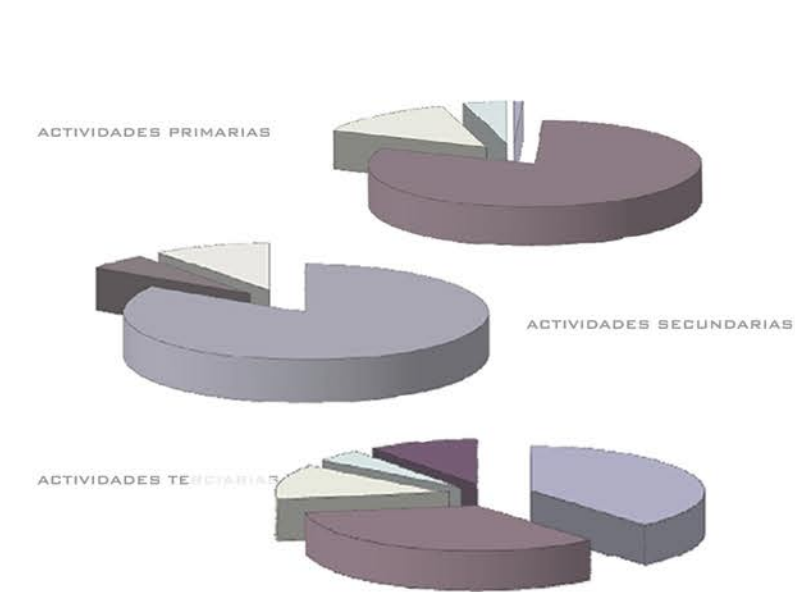

ACTIVIDADES PRIMARIAS	
VALOR BRUTO DE PRODUCCIÓN	
GANADERÍA	14,2 %
TAMBOS	4,2 %
AGRICULTURA	0,8 %
FRUTIHORTICULTURA	80,08 %
ACTIVIDADES SECUNDARIAS	
ELEC. GAS. AGUA	10 %
CONSTRUCCIÓN	6 %
FABRICACIÓN DE BIENES	84 %

ACTIVIDADES TERCIARIAS	
% DE EMPRESAS SOBRE EL TOTAL DE COMERCIOS MAYORISTAS	
PRODUCTOS INTERMEDIOS	13,02 %
MAQUINARIAS Y VEHÍCULOS	4,45 %
ENSERES DOMÉSTICOS	33,56 %
AGROPECUARIOS, ALIMENTOS, BEBIDAS Y TABACO	38,70 %
RESTO	10,27 %

DIAGNÓSTICO GENERAL

LA SEGUNDA ESCALA DE ESTUDIO ES DE AV. 13 AL RÍO COMO CONCLUSIÓN PRINCIPAL ES IDENTIFICAR LA PRESENCIA DE PUNTOS DE CONEXIÓN REGIONAL, QUE SI BIEN HACEN QUE EL ÁREA SEA CONSIDERADA ACCESIBLE, TAMBIEN GENERAN FUERTES FLUJOS DE MOVIMIENTOS Y BARRERAS URBANAS.

-CADA LOCALIDAD TIENE LÍMITES FÍSICOS QUE LAS DEFINEN, PERO ESTOS NO SON DETERMINANTES A LA HORA DE ESTABLECER LUGARES DE PERTENENCIA A ESCALA REGIONAL.
-COMO CONFLICTO SE CONSIDERA EL CRECIMIENTO DESMEDIDO, NO PLANIFICADO, QUE TIENDE A DARSE SOBRE ÁREAS CON RIESGOS DE INUNDACIÓN, SOBRE BAÑADOS, O ÁREAS VERDES, DESBORDANDO LOS LÍMITES NATURALES QUE CONFIGURAN A LA CIUDAD.
-EL ÁREA ESTA AFECTADA POR CONTAMINACIÓN DE SUS AGUAS SUPERFICIALES, COMO DE LAS SUBTERRANEAS (ALTOS CONTENIDOS SALINOS, FILTRACIONES POR ACTIVIDAD INDUSTRIAL, RELLENO SANITARIO, CEAMSE) CONTAMINACIÓN ATMOSFÉRICA POR EL POLO PETROQUÍMICO (PRINCIPAL EMISOR) Y DEGRADACIÓN DE SUELOS.

EJE DE DESARROLLO

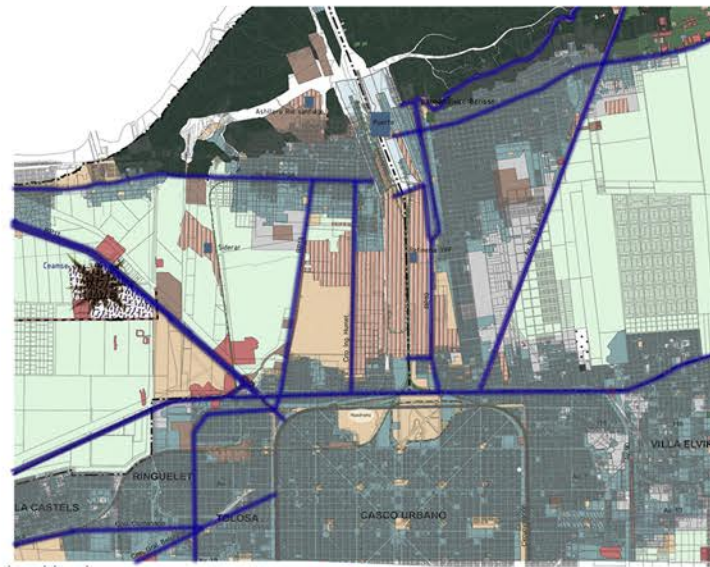

EJE AMBIENTAL



EJE DE CRECIMIENTO

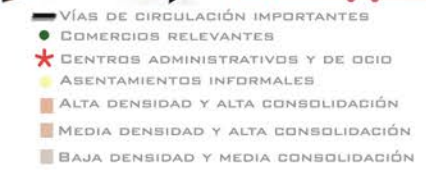

TRAMA URBANA



LA TRAMA DISCONTINUA ES PRODUCTO DE LA DESARTICULACIÓN DE LOS USOS. LAS VÍAS DE COMUNICACIÓN, DEBERÍAN ACTUALIZARSE PARA RESPONDER A LAS NECESIDADES CONTEMPORÁNEAS.

DETECTAMOS NODOS DE CONFLUENCIA QUE ORGANIZAREMOS PARA CONJUGAR Y ARTICULAR LAS DISTINTAS ÁREAS Y LOS DIFERENTES TIPOS DE MOVILIDAD

LLENOS Y VACÍOS

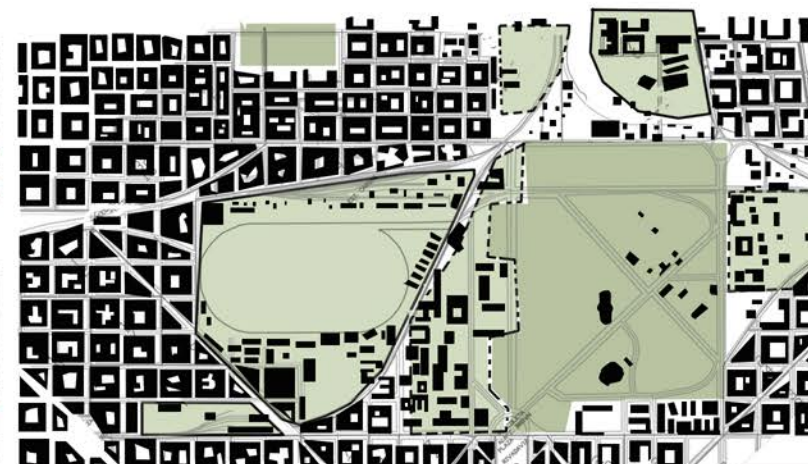

LOS GRANDES SECTORES PRIVADOS GENERAN BARRERAS FÍSICAS Y ESPACIOS RESIDUALES QUE PROPICIAN USOS NO ESPECÍFICOS. EL VACÍO DE LA PLATA CARGAS ESTA INTEGRADO AL PREDIO DEL HIPÓDROMO DE LA PLATA, EL CUAL ES CONSIDERADO COMO NEGATIVO PARA SU ENTORNO, YA QUE CONFIGURA UN LÍMITE NO PERMEABLE Y BRINDA ACTIVIDADES PRIVADAS, PERO COMO UN VERDE A POTENCIALIZAR, EN CONTINUACIÓN AL VERDE DEL BOSQUE.

GRADOS DE DENSIDAD

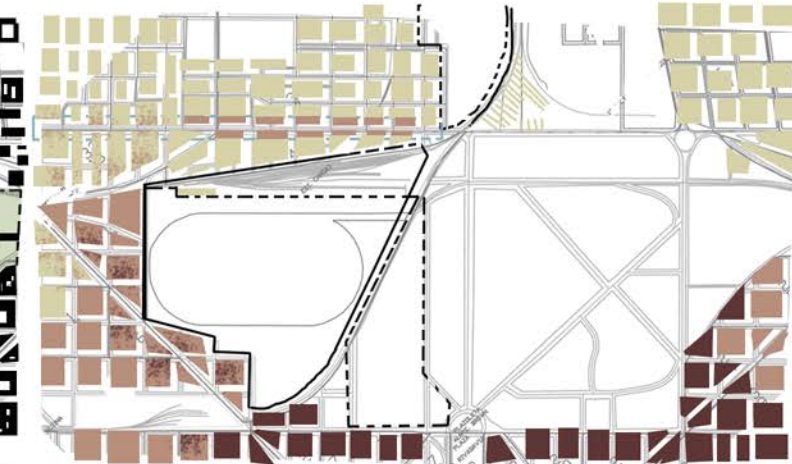

SE DEBE REPENSAR LA FORMA DE URBANIZAR EL TERRITORIO Y QUE TIPO DE MODELO DE CIUDAD SE PROPONE A LA HORA DE PROYECTAR SOBRE EL SECTOR.

ENTENDEMOS QUE HAY PROTEGER LAS ZONAS VERDES Y ZONAS INUNDABLES Y USARLAS COMO LÍMITES PARA EL CRECIMIENTO DE LA MANCHA URBANA, POTENCIANDO EL CRECIMIENTO DE LA CIUDAD EN VERTICAL Y DENSIFICANDO MÁNZANAS.

EL SECTOR ES ACTUALMENTE UN GRAN VACÍO URBANO, CONTENIDO POR BORDES DE MUY DISTINTAS CARACTERÍSTICAS. LO CONSIDERO COMO UN ESPACIO HUÉRFANO DE PERTENENCIA, RESPECTO LA CIUDAD. CARENTE DE PROGRAMA, PERO MIRÁNDOLO COMO UN PUNTO DE VINCULACIÓN E INTEGRACIÓN ENTRE LAS 3 CENTRALIDADES. (ENSENADA, BERISSO, LA PLATA) Y PARA LA REGIÓN.

EL SECTOR FORMA PARTE DE LA CONTINUACIÓN DEL EJE DE LA CIUDAD. ESTA DEFINIDO POR LOS DIFERENTES USOS CULTURALES, EDUCATIVOS, DEPORTIVOS Y SOCIALES QUE SE DAN EN EL BOSQUE DE LA CIUDAD DE LA PLATA, VINCULADO A LA TRAMA UNIVERSITARIA QUE CARACTERIZA A LA CIUDAD.

-CONEXIÓN REGIONAL DESDE AV. 122, CON LA AUTOPISTA, Y LA FUTURA EXTENSIÓN QUE CONECTA CON LA RUTA N° 11.

EL SECTOR ESTA VINCULADO CON LOS MUNICIPIOS DESDE LAS AV. PRINCIPALES, QUE LLEGAN AL CENTRO DE LA CIUDAD DE LA PLATA.

EL SECTOR ESTA VINCULADO ADEMAS CON EL TREN UNIVERSITARIO



PLAN MAESTRO

KIKUE NAOMI - DOMINELLA AGOSTINA - DEMARCHI MELANIE

LINEAMIENTOS

A) DESDE SU FUNDACIÓN HASTA LA ACTUALIDAD EL PASEO DEL BOSQUE FUE CEDIENDO TERRITORIO, A DIFERENTES ACTIVIDADES, POR EJ. ESTADIOS, ESCUELAS, FACULTADES, BOMBEROS, POLICÍA, ETC. SE PROPONE CONSIDERARLO COMO UN GRAN PARQUE REGIONAL, QUE SE EXTIENDA HASTA EL VACIO DE LA PLATA CARGAS Y DESBORDE EN EL HIPÓDROMO. RECONFIGURANDO EL SISTEMA DE VERDES DE LA CIUDAD, MEJORANDO LA RELACIÓN PAISAJE Y CIUDAD.

SE PROPONE REVITALIZAR EL HIPÓDROMO, INCORPORANDO ACTIVIDADES CULTURALES PARA LA COMUNIDAD Y TRANSFORMAR LOS BORDES, QUE DEGRADAN LAS ÁREAS DE LA CIUDAD EN SU CERCANÍA.

B) SE PROPONE POTENCIAR LAS CONECCIONES CON LA REGIÓN METROPOLITANA REORDENANDO LAS VÍAS DE CIRCULACIÓN, ROMPIENDO CON LAS BARRERAS Y RECONSTRUYENDO LA TRAMA DEL ÁREA, EVITANDO CONGESTIONES DE TRÁNSITO. ENTENDIENDO AL SECTOR DESDE SU POTENCIAL A ESCALA REGIONAL, SE REPROponEN LAS CONECCIONES DEL SECTOR DESDE EL TRANSPORTE PÚBLICO. Y SE PROPONE POTENCIAR EL USO DE LA BICI, DESDE UNA PROPUESTA INTEGRAL, ENTRE EL VERDE Y LA BICI SENDA.

C) SE PROPONE INCORPORAR PROGRAMAS DIVERSOS QUE GENEREN ESPACIO PÚBLICO INCLUSIVO, CON DIFERENTES NIVELES DE ASOCIACIÓN, QUE FOMENTEN LA PARTICIPACIÓN DE LA COMUNIDAD, LA AUTOGESTIÓN Y PRODUCCIÓN DEL ÁREA.

D) SE CRITICA AL ZONING. INTENTANDO GENERAR UNA MIXTURA DE USOS, PROGRAMAS Y ACTIVIDADES QUE PROVOQUEN UN FLUJO DE MOVIMIENTOS CONSTANTE, EN LAS 3 FRANJAS HORARIAS Y TODOS LOS DÍAS DE LA SEMANA.

E) LAS TIPOLOGÍAS DE VIVIENDAS BUSCAN INCORPORAR SUS CEROS CON ACTIVIDADES PÚBLICAS TANTO PARA LOS USUARIOS DE LAS VIVIENDAS COMO A LA COMUNIDAD. BUSCAN GENERAR IDENTIDAD EN EL SECTOR, AL INCORPORARSE EN EL SISTEMA DE VERDES DESDE CORAZONES DE MANZANAS PÚBLICAS, EN RELACIÓN A LAS ACTIVIDADES DE LOS CEROS, CON DIFERENTES ESCALAS DE VERDES.

-TENIENDO ENCUENTA LOS PROBLEMAS DE CRECIMIENTO DE LA CIUDAD, SE PRETENDE, EVITAR EL CRECIMIENTO EN HORIZONTAL, Y DENSIFICAR LAS MANZANAS EN VERTICAL.

EL PLAN MAESTRO BUSCA REVALORIZAR Y ACTIVAR EL SECTOR, ENTENDIÉNDOLO COMO UN VERDADERO CENTRO ARTICULADOR DE LA TRAMA UNIVERSITARIA, USOS DEPORTIVOS Y CULTURALES DE LA CIUDAD CON LA REGIÓN.

SE INVESTIGÓ SOBRE ANTECEDENTES DE PLANES MAESTROS PARA ÁREAS CERCANAS AL VACIO DE LA PLATA CARGAS, SE LAS MODIFICÓ E IMPLEMENTÓ PARA COMPLETAR LA PIEZA URBANA

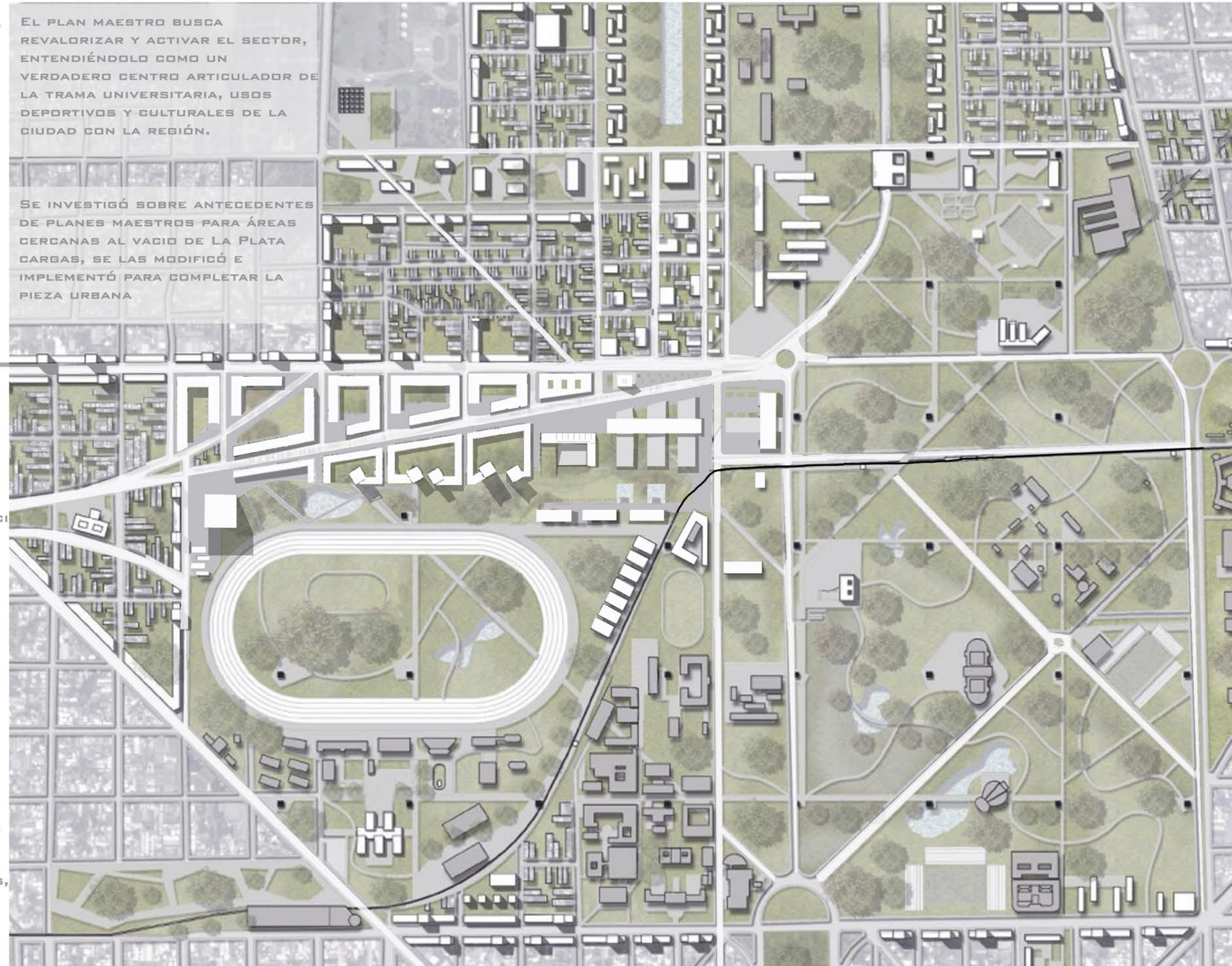

SECTOR

"... EL DERECHO A LA CIUDAD SE BASA ENTONCES, EN LA POSIBILIDAD DE PERTENECER A UNA CIUDAD EN LA QUE SE PUEDA VIVIR DIGNAMENTE, DONDE SE POSIBILITE LA DISTRIBUCIÓN EQUITATIVA DE LOS RECURSOS (TRABAJO, SALUD, EDUCACIÓN, VIVIENDA, MOVILIDAD; Y LOS SIMBÓLICOS COMO, PARTICIPACIÓN, ACCESO A LA INFORMACIÓN, INTERCAMBIO, ENTRE OTROS ... ")
DAVID HARVEY 2008

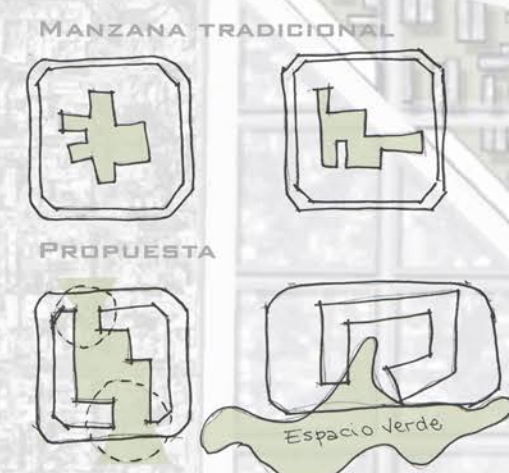
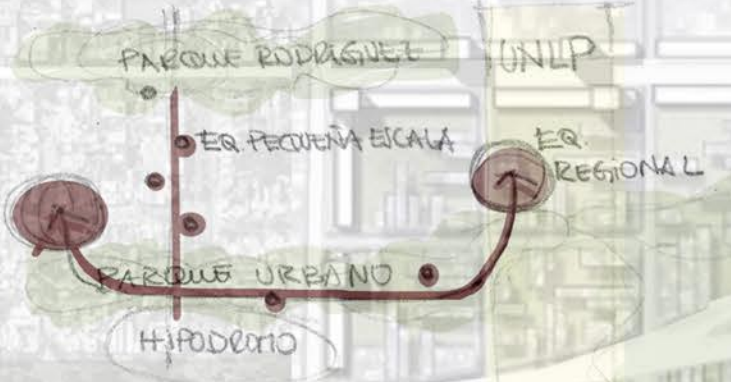
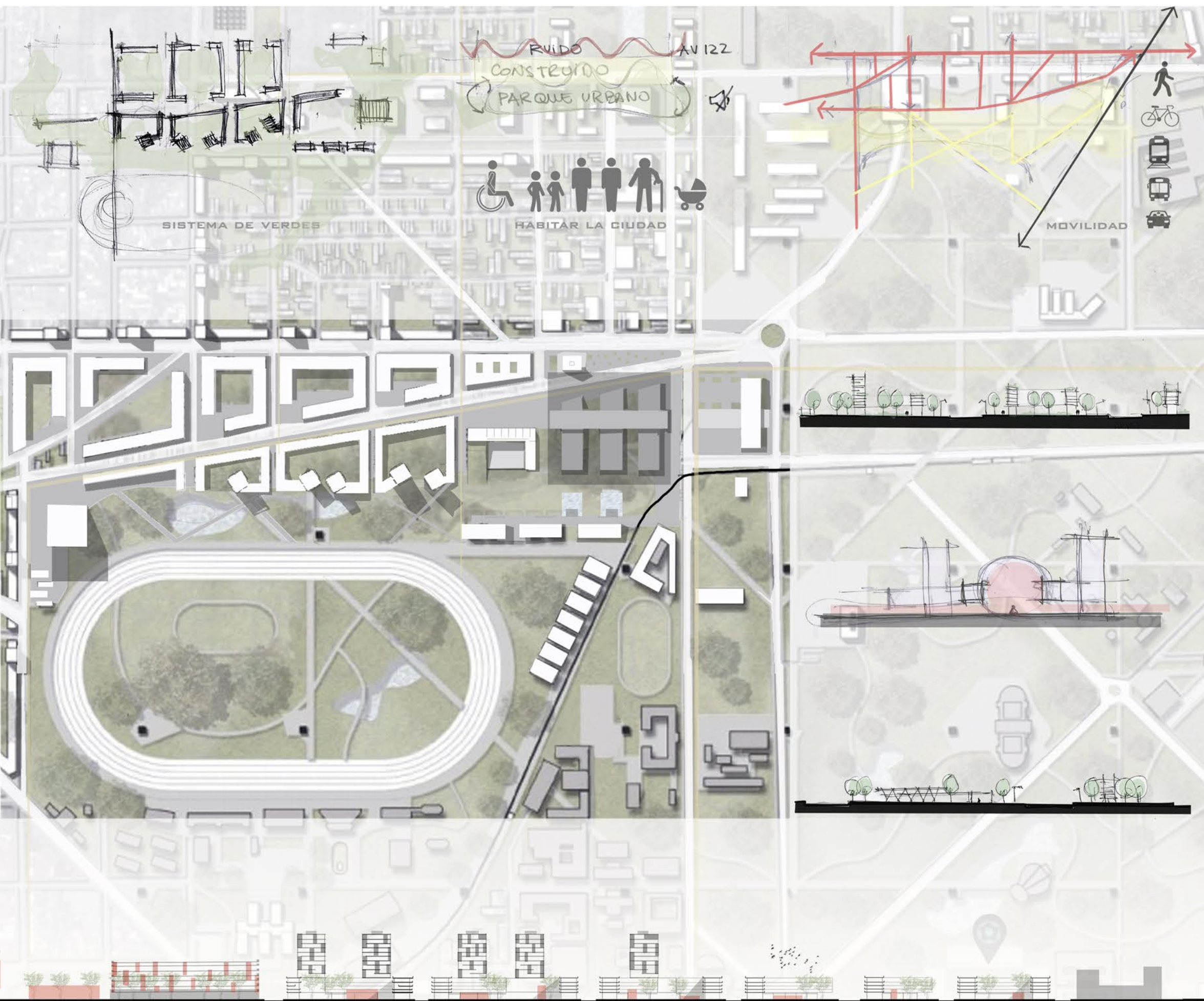

SE INTENTA ENTENDER LA CIUDAD A PARTIR DEL VACIO, BUSCANDO GENERAR UNA SUTURA URBANA VALORANDO Y REFUNCIONALIZANDO LAS CONDICIONANTES DEL SECTOR.

SECTOR

REFERENCIAS

1. BOSQUE DE LA CIUDAD DE LA PLATA
2. CENTRO MULTIMODAL DE TRANSPORTE
3. PREDIO UNIVERSITARIO, CONFORMA UN EJE, EN EL SECTOR QUE CULMINA EN LA UNIVERSIDAD DE PSICOLOGÍA, ETC.
4. ESPACIO PARA EL DESARROLLO CULTURAL
5. CENTRO COMUNITARIO DE FORMACIÓN
6. HIPODROMO, ABIERTO A LA COMUNIDAD CON ACTIVIDADES MULTITUDINARIAS
7. PARQUE INTERACTIVO "HIPODROMO" COMO EXTENSIÓN DEL BOSQUE
8. PLAZA SECA DEL EMPRENDIMIENTO
9. ESCUELA PRIMARIA Y SECUNDARIA
10. PLAZA DE LA EDUCACIÓN
11. ENCUBADORA DE EMPRESAS DE PEQUEÑA Y MEDIA ESCALA
12. BIBLIOTECA REGIONAL
13. PREDIO FERIAL CUBIERTO
14. TIPOLOGÍA DE VIVIENDAS A
15. HOSPITAL ESCUELA
16. CENTRO SOCIAL Y DEPORTIVO
17. TIPOLOGÍA DE VIVIENDAS B
18. CENTRO DE DÍA

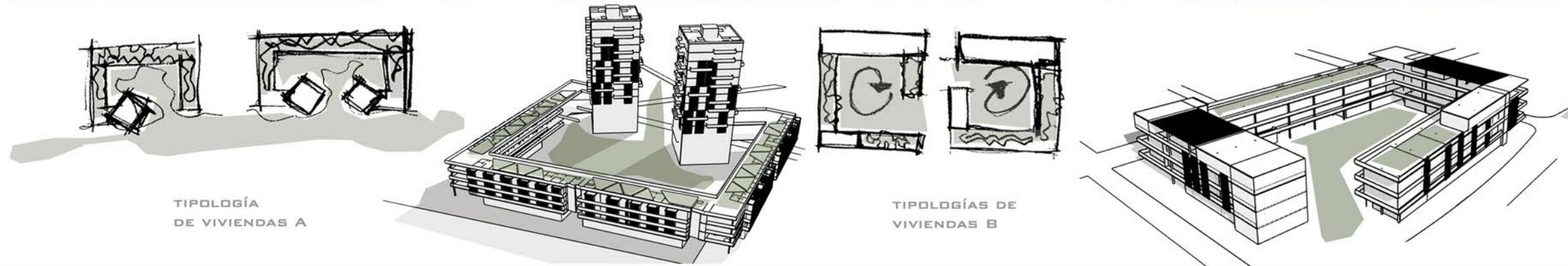
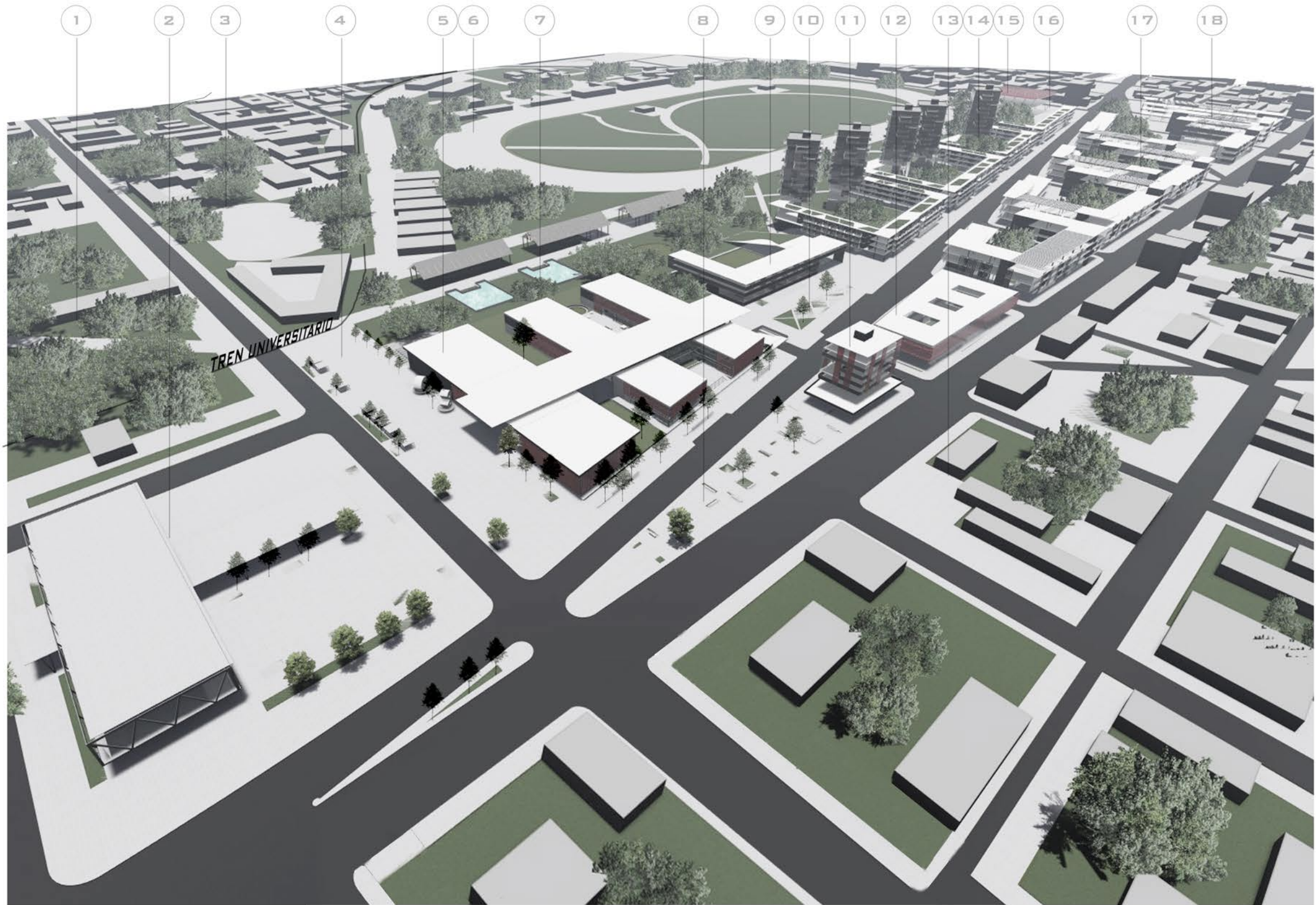

TIPOLOGÍA DE VIVIENDAS A

TIPOLOGÍAS DE VIVIENDAS B

IMÁGENES

“EL ESPACIO COLECTIVO DE UNA CIUDAD PUEDE SER DEFINIDO COMO EL SISTEMA UNITARIO DE ESPACIOS Y EDIFICIOS EN EL TERRITORIO URBANIZADO QUE TIENEN UNA INCIDENCIA SOBRE LA VIDA COLECTIVA, QUE DEFINEN UN USO COMÚN PARA AMPLIOS ESTRATOS DE LA POBLACIÓN Y QUE CONSTITUYEN LA SEDE Y LOS LUGARES DE SU EXPERIENCIA COLECTIVA” (CERASI, MAURICE)

ESPECIFICACIONES

- 1) ÁREA DEL SECTOR.
- 2) TORRE DE VIVIENDAS DESDE EL PARQUE.
- 3) PROPUESTA PARA EL NUEVO BORDE.
- 4) VERDE DEL CORAZÓN DE MANZANA PROPUESTO.
- 5) ACTIVIDADES DEL POLIDEPORTIVO.
- 6) PASEO PEATONAL, TRANSICIÓN ENTRE LAS VIVIENDAS Y EL NODO CULTURAL.
- 7) TERRAZAS VERDES DE LAS VIVIENDAS.

UN PROYECTO PÚBLICO DE CARÁCTER SOCIAL, CULTURAL Y EDUCATIVO EN UN SECTOR URBANO PUEDE GENERAR...

- AUMENTO DE LA CALIDAD DE VIDA PARA LA GENTE DEL SITIO
(ESPACIOS PARA EL ESTUDIO, EL TRABAJO, ESPACIOS QUE FOMENTAN LA AUTOGESTIÓN Y LA INTERRELACIÓN ENTRE LAS PERSONAS)
- UN NUEVO FOCO ATRACTIVO, COMO COMIENZO DE UNA NUEVA CENTRALIDAD
- SE COMIENZA UN PROCESO DE TRANSFORMACIÓN URBANA.



¿QUÉ ES UN CENTRO COMUNITARIO DE FORMACIÓN?

ES UN CENTRO DE RECURSOS PARA LA COMUNIDAD. PROPONIENDO ESPACIOS DE APROPIACIÓN, PROMOCIANDO ACTIVIDADES CULTURALES Y EDUCATIVAS, CON EL OBJETIVO DE GENERAR UN SENTIDO DE PERTENENCIA Y LOGRAR SER UN ÍCONO DE REPRESENTACIÓN EN EL TERRITORIO.

¿PORQUÉ?

- BRINDA RESPUESTA A LA NECESIDAD DE GENERAR ESPACIO PÚBLICO, ESPACIOS QUE FLUYAN Y GENEREN SITUACIONES DE ENCUENTRO, ESPACIOS PARA EL DEBATE, PARA LA ORGANIZACIÓN, PARA LA EXPOSICIÓN, ESPACIOS PARA QUE SE DESARROLLEN ACTIVIDADES CULTURALES Y PARA TODAS LAS ACTIVIDADES QUE FOMENTEN EL DESARROLLO SOCIAL, TANTO EN LA ESCALA LOCAL, COMO LA REGIONAL.

- EN LA ARGENTINA, EXISTEN SECTORES VULNERABLES QUE NO PUEDEN ACCEDER A LA EDUCACIÓN EN TODAS SUS DIMENSIONES. SOLO EL 55% DE LOS ESTUDIANTES TERMINA EL NIVEL EN LAS CONDICIONES ESTABLECIDAS, EL 45% MIGRA A LA MODALIDAD JOVENES Y ADULTOS.

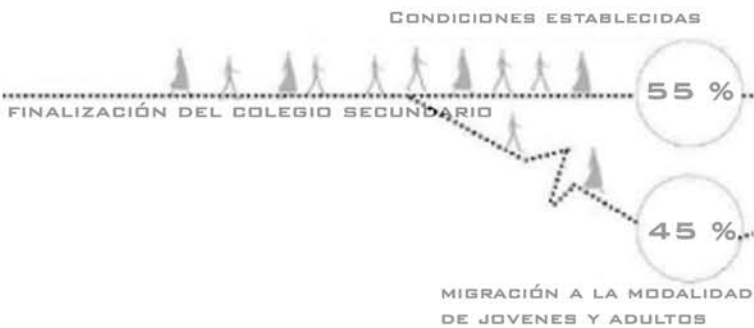

A ESTO SE SUMA QUE LAS NUEVAS DEMANDAS EN DEL MERCADO DE TRABAJO, QUE DE VIENEN DE LOS PROCESOS PRODUCTIVOS DERIVADOS DE LA GLOBALIZACIÓN Y EL DESARROLLO DE LA CIENCIA Y TECNOLOGÍA, Y DE LAS NUEVAS FORMAS DE ORGANIZACIÓN DEL TRABAJO, VAN EXCLUYENDO A UN GRAN PORCENTAJE DE LA POBLACIÓN.

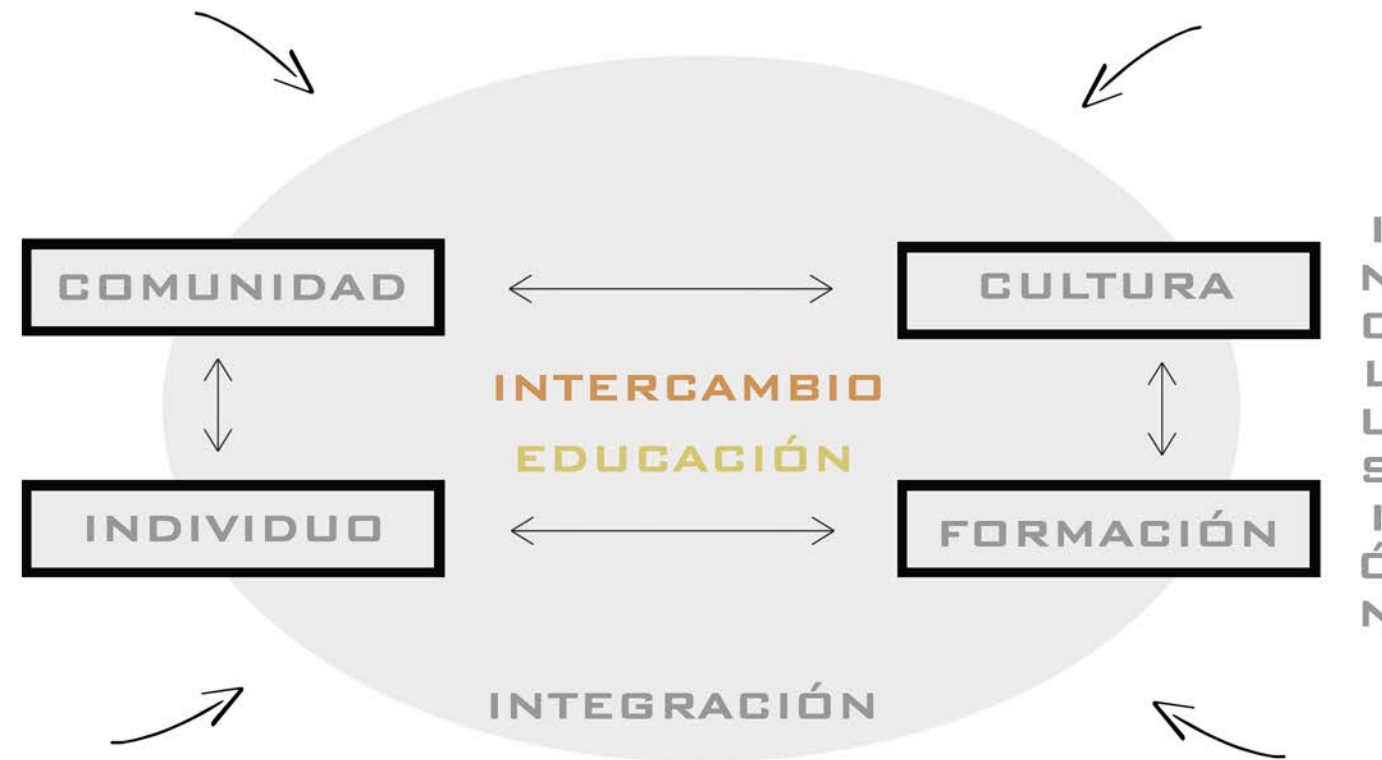

DESDE LA INCLUSIÓN (EDUCATIVA, CULTURAL, SOCIAL, ECONÓMICA Y PRODUCTIVA) POTENCIAR EXPERIENCIAS DE IGUALDAD, ENTRE EL SER INDIVIDUAL Y LA COMUNIDAD.

¿PARA QUÉ?

ES UN ESPACIO DE APRENDIZAJE Y FORMACIÓN PARA EL DESARROLLO SOCIAL DE LOS INDIVIDUOS, MEDIANTE LA EXPERIENCIA Y EL INTERCAMBIO CON LA COMUNIDAD. LOS INCERTA DENTRO DE UN SISTEMA ECONÓMICO INDEPENDIENTE, BRINDANDO LAS HERRAMIENTAS Y CAPACITÁNDOLOS PARA SU PROPIA AUTOGESTIÓN.

¿QUIÉNES?

ÁMBITO DE GESTIÓN: ESTATAL
DEPENDENCIA: JURISDICCIÓN EDUCATIVA PROVINCIAL
TIPO: CENTRO CONVENIADO, CONVENIO ESTATAL + ONG

MINISTERIO DE EDUCACIÓN
- DEA (DIRECCIÓN DE EDUCACIÓN DE ADULTOS)

¿CÓMO?

COMO CENTRO COMUNITARIO DEBE CONSOLIDAR VALORES DE IDENTIDAD Y PERTENENCIA, FOMENTAR A LA APROPIACIÓN Y ASÍ GENERAR CONVIVENCIA. ES UN OBJETO NO CERRADO. ABIERTO A LAS TRANSFORMACIONES Y LOS CAMBIOS, LIBERANDO EL CONOCIMIENTO.

COMO CENTRO CULTURAL DEBE INCLUIR A LA DIVERSA SOCIEDAD EN EL DISEÑO DE ESPACIOS QUE FOMENTEN EL DESARROLLO CULTURAL. GENERANDO ESPACIOS FLUIDOS, QUE FOMENTEN EL INTERCAMBIO.

COMO CENTRO EDUCACIONAL DEBE ATERNDER A LAS NECESIDADES DE LOS USUARIOS, ADECUANDO EL EDIFICIO SEGÚN SISTEMAS Y METODOS PEDAGÓGICOS TENIENDO EN CUENTA LOS PROGRESOS Y CAMBIOS QUE SE PRODUCEN CONSTANTEMENTE EN LAS DIVERSAS SOCIEDADES.

REPENSAR LOS ESPACIOS EDUCATIVOS COMO ESPACIOS ABIERTOS A LA COMUNIDAD PARA QUE SE GENERE, MEDIANTE EL INTERCAMBIO, LA VERDADERA FORMACIÓN.



REFERENTES

COLEGIO MANUEL BELGRANO, CÓRDOBA

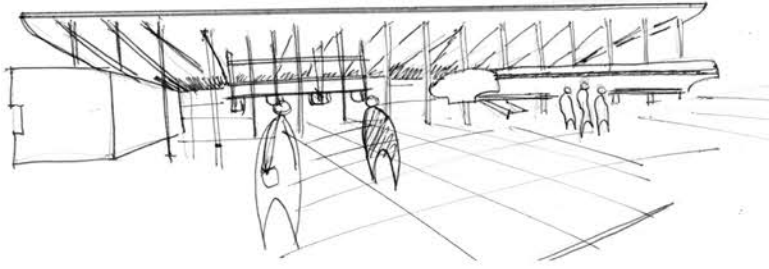

EL ESPACIO QUE VINCULA LOS ELEMENTOS DISPERSOS, TRABAJA COMO CONDENSADOR SOCIAL, ES EL ESPACIO DONDE SE PRODUCE EL INTERCAMBIO.

REINTERPRETA EL CONCEPTO DE "ESCUELA" TRADICIONAL Y PLANTEA UNA ESCUELA ABIERTA A LA COMUNIDAD CERCANA.

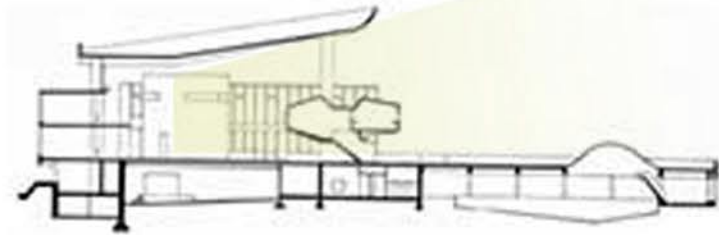

SE USA LA ESTRATEGIA DE UNA GRAN CUBIERTA COMO SOPORTE DE LA CONTINUIDAD ESPACIAL

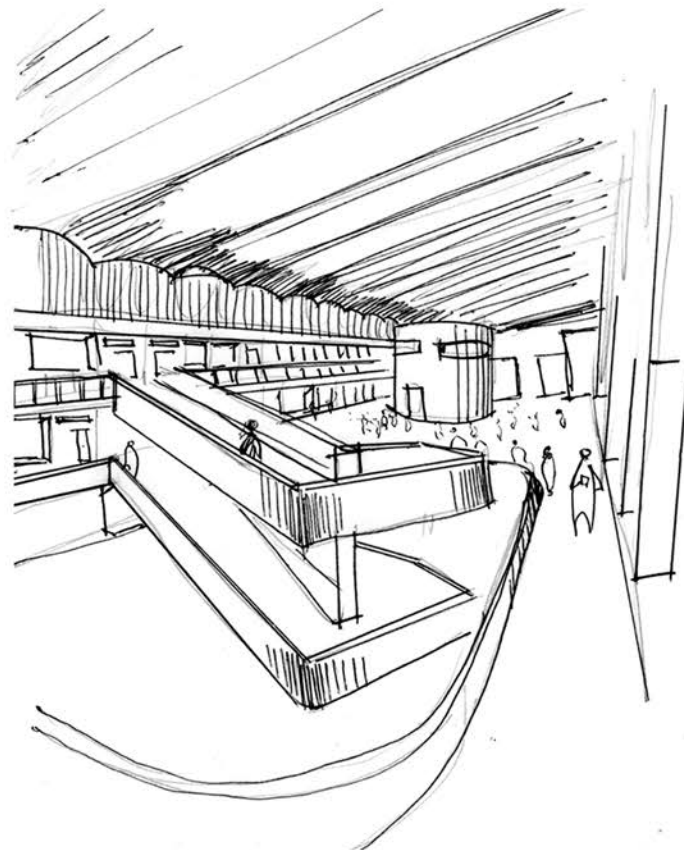

HF & VUC FYN COMPLEX / CEBRA

"TENEMOS QUE APRENDER CONSTANTEMENTE PARA ADAPTARNOS A UNA REALIDAD EN CONSTANTE CAMBIO, POR LO TANTO, ES ESENCIAL QUE SE CONSTRUYA SOBRE LOS VALORES QUE GIRAN EN TORNO AL INDIVIDUO. EL EDIFICIO TIENE QUE ADAPTARSE AL ESTUDIANTE Y NO AL REVÉS"

ESPACIO DE APRENDIZAJE

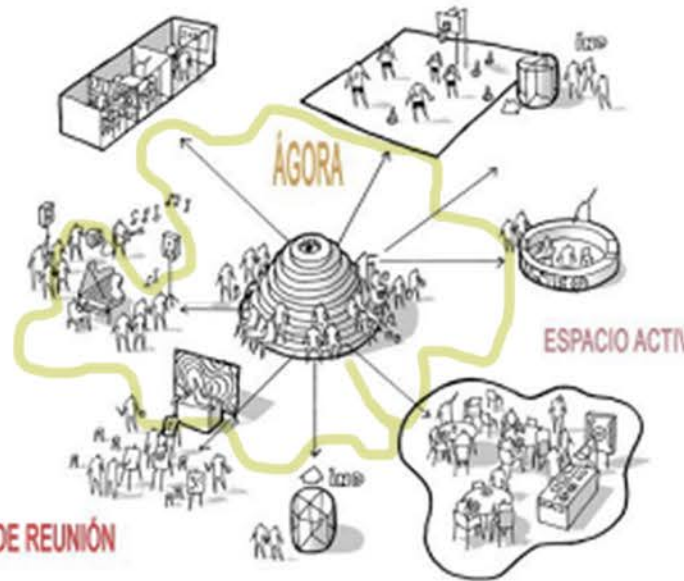

ESPACIO DE REUNIÓN

GENERA UN CENTRO EN EL CUAL SE DA EL INTERCAMBIO DE CONOCIMIENTOS, CON UN GRAN ESPACIO FLEXIBLE. REFUNCIÓNANDOLO SEGUN CADA NECESIDAD.

DIVERSIDAD DE AMBIENTES INTERIORES



AMBIENTES DE APRENDIZAJE DEL SIGLO XXI 2015

LAS BASES DEL CONCURSO, MUESTRAN LAS IDEAS RESPECTO A LAS CONDICIONES PEDAGÓGICAS QUE SE PRETENDEN DEL EDIFICIO, FORMANDO PARTE DEL PLAN DE DESARROLLO 2012-2016 BOGOTÁ EL CONCURSO PLANTEA QUE TANTO EL ESPACIO EDUCATIVO FORMAL "LA ESCUELA" COMO LOS OTROS AGENTES EDUCATIVOS "EL ENTORNO" SON FACTORES FUNDAMENTALES PARA LA FORMACIÓN ACADÉMICA

FLEXIBILIDAD DE DISEÑO

RECONOCER QUE NO EXISTE UNA ÚNICA FORMA DE APRENDER. JUNTO CON LA PROPUESTA ARQUITECTÓNICA Y DE MANERA INTEGRAL, SE DEBERA PLANTEAR UN SISTEMA DE MOBILIARIO, FIJO Y MOVIL, QUE HAGA POSIBLE LA IMPLEMENTACIÓN DEL ENFOQUE PEDAGÓGICO FUNCIONAL, AMABLE, FLEXIBLE Y DURABLE.



- SE ESTABLECEN LAS CONDICIONES PARA EL DISEÑO DE LOS NUEVOS ESPACIOS ESCOLARES
- INCORPORA LAS NUEVAS TECNOLOGÍAS DE INFORMACIÓN
- COMO EL ESPACIO CONTRIBUYE AL APRENDIZAJE EN CONJUNTO, A DESARROLLAR LA CAPACIDAD DE COMPRENDER AL OTRO Y DE RECONOCER LA NECESIDAD DE SOCIABILIZACIÓN RESPETUOSA Y COOPERATIVA
- EL LUGAR DEL DOCENTE, DESDE OTRA MIRADA.



COLECTIVO 720, PRIMER LUGAR EN CONCURSO AMBIENTES DE APRENDIZAJE DEL SIGLO XXI: COLEGIO PRADERA EL VOLCÁN

LA PEDAGOGÍA COMO LA CIENCIA QUE ESTUDIA LA EDUCACIÓN Y LA DIDÁCTICA COMO LA DISCIPLINA DEL GRUPO DE TÉCNICAS QUE FAVORECEN EL APRENDIZAJE".

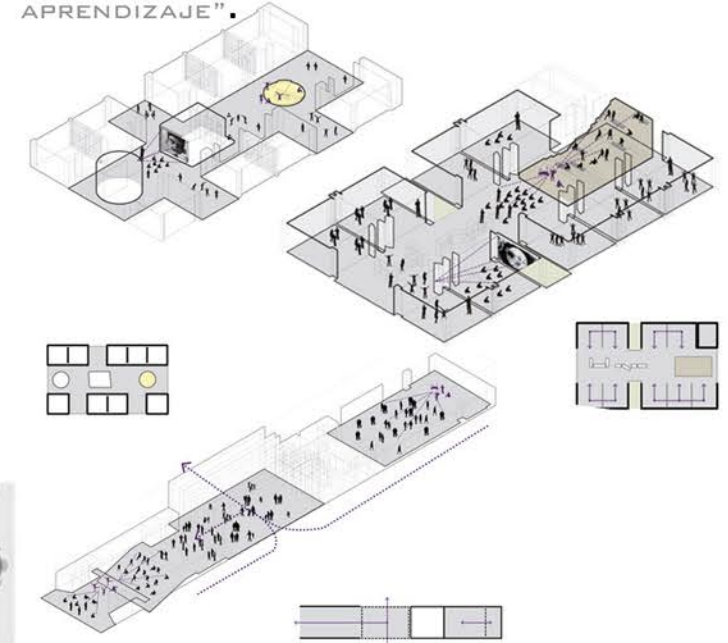

ESTRUCTURAS EDUCATIVAS

1. FLEXIBILIDAD DEL DISEÑO
2. APRENDIZAJE ACTIVO Y COMPROMETIDO
3. PROFESOR COMO GUÍA
4. RELACIONES ESPACIALES - PRÁCTICA COLABORATIVA
5. HACER VISIBLE EL APRENDIZAJE
6. USO DE CIRCULACIÓN PARA EL APRENDIZAJE
7. NUEVO MOBILIARIO PARA UN NUEVO ENFOQUE DE APRENDIZAJE
8. PERCEPCIÓN HÁPTICA
9. CONCEPTO DE HÁBITAT ESCOLAR Y SU APORTE AL PROCESO PEDAGÓGICO
10. RELACIÓN CONTEXTUAL CON EL ENTORNO

EL OBJETIVO ES TRANSFORMAR LAS LÓGICAS Y CONTENIDOS DEL APRENDIZAJE.

ESCALAS DE APROXIMACIÓN

- DIMENSIÓN INDIVIDUAL: EL SER FÍSICO, INTELLECTUAL Y ESPIRITUAL.
- DIMENSIÓN SOCIAL O COMUNITARIA: CON LOS "OTROS" QUE INTERACTUAMOS COTIDIANAMENTE; LA FAMILIA, EL AULA, LA ESCUELA, LOS COMPAÑEROS DEL BARRIO O LA VEREDA.
- DIMENSIÓN SISTÉMICA: LOS PROCESOS, ESTRUCTURAS Y SISTEMAS MÁS O MENOS TANGIBLES EN LOS QUE SE ENMARCA NUESTRA COTIDIANIDAD: EL ESTADO, EL AMBIENTE, LOS SISTEMAS ECONÓMICOS Y CULTURALES.

CONSTRUCCIÓN DEL PROGRAMA

LAS TRANSFORMACIONES SOCIALES Y CULTURALES, Y LOS AVANCES TECNOLÓGICOS HAN ROTO CON LOS PARÁMETROS TRADICIONALES QUE GUIABAN EL DISEÑO DE LOS EQUIPAMIENTOS EDUCATIVOS DEL SIGLO XXI. LOS NUEVOS MODOS DE ENSEÑANZA, Y LAS NUEVAS PERCEPCIONES QUE SE DAN DENTRO DE LA SOCIEDAD, ROMPEN CON LOS ESTEREOTIPOS IDEOLÓGICOS Y CULTURALES QUE SE HAN INCULCADO A LO LARGO DE LA HISTORIA, GENERAN NUEVOS COMPORTAMIENTOS, Y FORMAS DE SOCIABILIZAR. IMPACTANDO DIRECTAMENTE EN LA ARQUITECTURA, CREANDO UN NUEVO ABANICO PROGRAMÁTICO, MODIFICANDO LAS RELACIONES ESPACIALES, ETC.

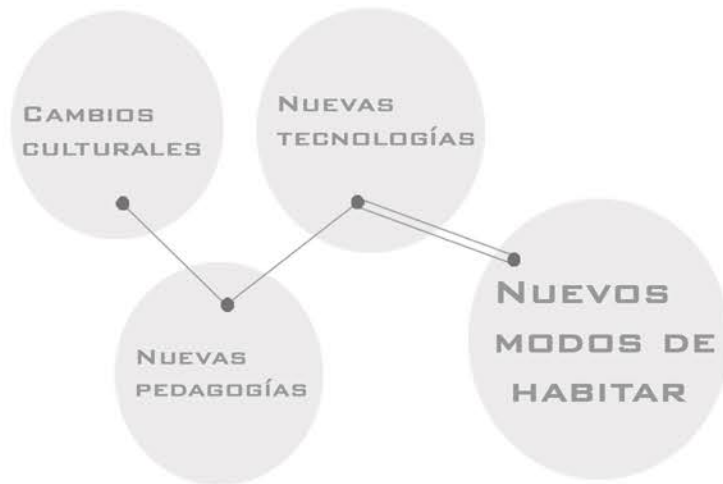

UN EDIFICIO DONDE LA LINEA ENTRE PRODUCIR, APRENDER Y SOCIABILIZAR SE DESDIBUJA A FAVOR DE NUEVAS POSIBILIDADES.

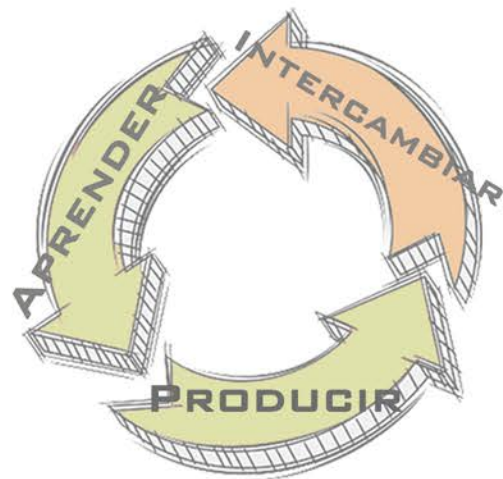

APRENDIZAJE FORMAL

CARÁCTER ESTRUCTURADO (SEGÚN OBJETIVOS DIDÁCTICOS, DURACIÓN O SOPORTE) TIENE CONTENIDOS Y OBJETIVOS PREESTABLECIDOS Y CONCLUYE CON UNA CERTIFICACIÓN.

EL PROGRAMA SE VA ACOMODANDO SEGÚN LAS NECESIDADES DINÁMICAS DE LA POBLACIÓN, Y LA FLEXIBILIDAD DE LOS ESPACIOS A LAS NUEVAS FORMAS DE ENSEÑANZA.

TOMA LOS TALLERES Y CURSOS DICTADOS DESDE EL PROGRAMA DE GFP, Y PERMITE LA CULMINACIÓN DE LOS ESTUDIOS SECUNDARIOS (PLAN FINES)

- EL EJE FUNDAMENTAL ES EL DESARROLLO DE LAS CAPACIDADES, HABILIDADES, DESTREZAS Y COMPETENCIAS PARA EL DESEMPEÑO PROFESIONAL Y LABORAL DE PERSONAS QUE HAN QUEDADO DESVINCULADAS DEL MUNDO DE LA PRODUCCIÓN Y EL EMPLEO.



TEORICO

- ADMINISTRACIÓN Y COMERCIALIZACIÓN
- INDUSTRIA DE LA ALIMENTACIÓN
- SEGURIDAD Y MEDIO AMBIENTE
- INDUSTRIA GRÁFICA
- IDIOMAS
- HOTELERIA Y TURISMO

TEORICO Y PRÁCTICO

- REFRIGERACIÓN Y CLIMATIZACIÓN
- SERVICIOS PERSONALES
- INFORMÁTICA (REPARACIÓN DE PC, MANEJO DE PROGRAMAS, ETC)
- MECÁNICA DEL AUTOMOTOR
- TEXTIL E INDUMENTARIA
- GUERO Y CALZADO
- MADERA Y MUEBLE
- ELECTROMECAÁNICA
- CONSTRUCCION
- ELECTRICIDAD, ELECTRÓNICA
- GASTRONOMÍA

TEATRO

- DANZA
- MÚSICA
- ACTIVIDADES PLÁSTICAS
- ACTIVIDADES ARTÍSTICAS

USUARIOS DIRECTOS

- ADMINISTRACIÓN, DOCENTES, GABINETES
- ESTUDIANTES



APRENDER Y PRODUCIR

APRENDIZAJE INFORMAL

SE DA DESDE LA EXPERIENCIA, LA INTERACCIÓN DEL INDIVIDUO CON EL AMBIENTE Y CON LA SOCIEDAD EN ESPACIOS PROPICIOS.

BUSCA EL BENEFICIO DE UNA FORMACIÓN INTEGRAL DEL INDIVIDUO AL DISPONER DE MUCHOS MÁS ESPACIOS PARA EDUCAR QUE LAS PROPIAS AULAS.



ES EL PROGRAMA QUE PERMITE EL ENCUENTRO; BUSCA GENERAR LA PARTICIPACIÓN DE LA COMUNIDAD DESDE EL INTERCAMBIO ENTRE LAS ACTIVIDADES DEL CENTRO.

- EXPOSICIONES DE LO PRODUCIDO EN TALLERES.
- FERIAS DE TRABAJO AUTOGESTIVO
- TALLERES CORTOS, TEMPORALES ABIERTOS A LA COMUNIDAD.
- ESPACIOS DE ENCUENTRO Y DEBATE.
- ACTIVIDADES CULTURALES (SHOWS, MARATONES DE LECTURA, PROYECCIONES A GRAN ESCALA, ETC.)

USUARIOS INDIRECTOS

- VECINOS, EMPRENEDORES, COMERCIANTES, ETC.
- PÚBLICO INDETERMINADO - COMUNIDAD



COMPARTIR
APRENDER DESDE EL INTERCAMBIO

LA ARQUITECTURA COMO UNA EXPRESIÓN DE LA VIDA DE LAS PERSONAS. "LA ARQUITECTURA Y LA LIBERTAD ARQUITECTÓNICA SON, SOBRE TODO, UN PROBLEMA SOCIAL QUE DEBE VERSE DESDE ADENTRO DE UNA ESTRUCTURA POLÍTICA, NO DESDE AFUERA"
LINA BO BARDI

ESPACIO PÚBLICO

MARGARET CRAWFORD LO DEFINE COMO UN "ESPACIO DEMOCRÁTICO" EN EL QUE TODOS LOS CIUDADANOS TIENEN DERECHO A INTERVENIR, DONDE LAS DESIGUALDADES SOCIALES Y ECONÓMICAS SE DEJAN DE LADO TEMPORALMENTE CON EL FIN DE DETERMINAR UN BIEN COMÚN.

DEBE PODER DAR RESPUESTA A LAS MUTACIONES QUE SUFREN LAS CIUDADES EN UN MARCO DE GLOBALIZACIÓN AGUDA.

INCLUSIÓN

ACTITUD, TENDENCIA O POLÍTICA DE INTEGRAR A TODAS LAS PERSONAS EN LA SOCIEDAD CON EL OBJETIVO DE QUE ESTAS PUEDAN PARTICIPAR Y CONTRIBUIR EN ELLA, Y BENEFICIARSE EN ESTE PROCESO.

EDUCACIÓN

PROCESO DE FACILITAR EL APRENDIZAJE DE CONOCIMIENTOS, HABILIDADES, VALORES, CREENCIAS Y HÁBITOS. CONSTITUYE UN ELEMENTO SUSTANTIVO EN EL FORTALECIMIENTO DE UN PAÍS.

AUTOGESTIÓN

ESTRATEGIA A TRAVÉS DE LAS CUALES LOS PARTICIPES DE UNA ACTIVIDAD PUEDEN GUIAR EL LOGRO DE SUS OBJETIVOS CON AUTONOMIA EN EL MANEJO DE LOS RECURSOS.

PODER GARANTIZAR UN EDIFICIO ADECUADO PARA EL COMETIDO DE ESE PROGRAMA EN EL FUTURO.

ESPACIOS QUE PROMUEVAN LA PERTENENCIA, DISEÑADOS PARA LA GENTE QUE LOS HABITA.

- REDISEÑAR LOS EDIFICIOS ESCOLARES, GERER.

PROGRAMA

APRENDIZAJE FORMAL

APRENDER Y PRODUCIR

SALA DE LECTURA	465M2
ESPACIOS PEDAGÓGICOS.....	700M2
ÁREAS DE TRABAJO, ENCUENTRO Y DESCANSO	
AULAS MULTIPROGRAMATICAS.....	800M2
TALLERES ESPECIFICOS.....	800M2
TALLERES MÚLTIPLES.....	375M2
CONFIGURACIONES	

APRENDIZAJE INFORMAL

INTERCAMBIAR, COMPARTIR

ESPACIO CENTRAL	462M2
ENCUENTRO, DEBATE, EXPOSICIONES	
ÁREAS DE TRABAJO GRUPAL.....	230M2
MICROCINE.....	40M2
SUM.....	850M2
SALÓN DE USOS MÚLTIPLES	
AUDITORIO.....	990M2
400 PERSONAS	
FOYER, DEPOSITOS, CAMARINES	
BAR.....	465M2
COCINA PRINCIPAL, DEPOSITOS, ÁREA DE MESAS	

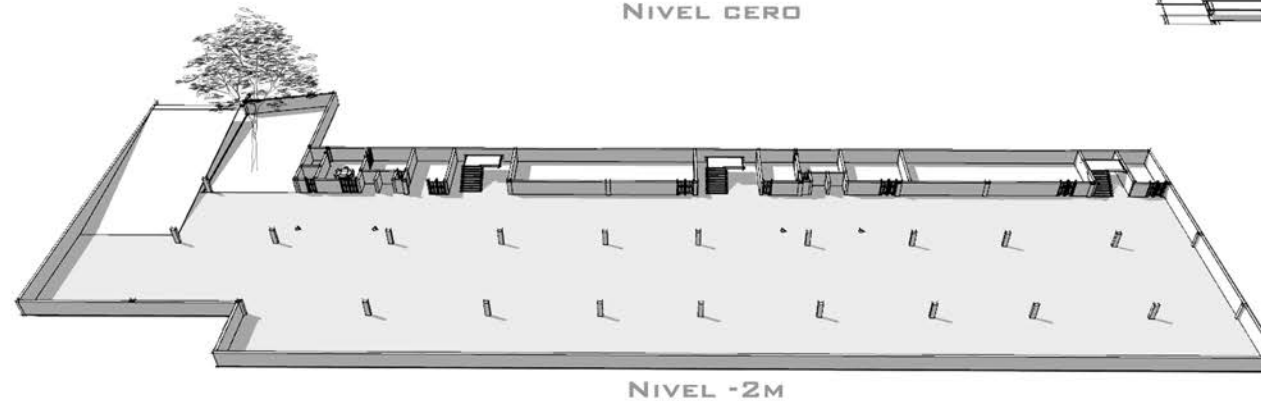
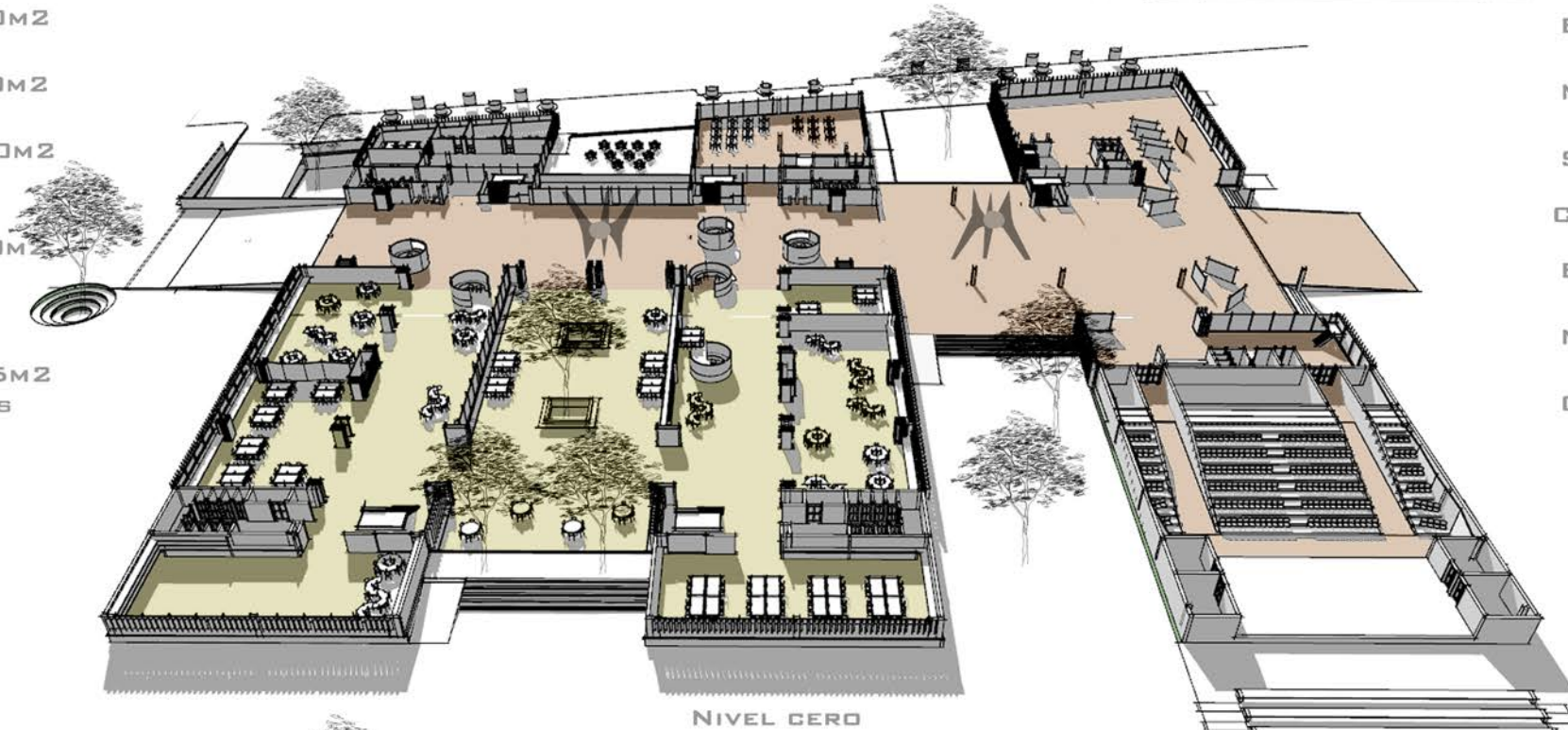

ÁREAS VERDES

EXPANSIÓN DEL BAR

EXPANSIÓN ÁREAS DE TRABAJO

SEMI-CUBIERTOS.....	480M2
EXPOSICIONES	

ÁREAS DE APOYO

ADMINISTRACIÓN.....	460M2
INFORMES, ALUMNOS, SALA DE PROFESORES, GESTIÓN DE ACTIVIDADES PÚBLICAS, SERVICIOS MÉDICOS. RECEPCIÓN, DIRECCIÓN, VICEDIRECCIÓN, SALA DE PROFESORES, SECRETARÍA, SALA DE REUNIONES.	

SANITARIOS.....	380M2
-----------------	-------

ESPACIOS DE GUARDADO.....	400M2
---------------------------	-------

DEPOSITOS/SALAS DE MAQUINAS.....	400M2
----------------------------------	-------

ESTACIONAMIENTO.....	1900M2
----------------------	--------

MANTENIMIENTO.....	50M2
--------------------	------

SEGURIDAD.....	30M2
----------------	------

CIRCULACIÓN

ESCALERAS.....	75M2
----------------	------

NÚCLEOS DE ASCENSORES.....	14.5M2
----------------------------	--------

CIRCULACIÓN HORIZONTAL ESPECIF.....	120M2
-------------------------------------	-------

TOTAL	10.400 M2
-------------	-----------

PROGRAMA

FORMAS DE APROPIACIÓN DE LOS ESPACIOS DE APRENDIZAJE FORMAL

ESQUEMAS TRADICIONALES

NO PERMITE LA POSIBILIDAD DE ADAPTARSE A LOS CAMBIOS, NO GENERA UN APRENDIZAJE EN BASE AL INTERCAMBIO

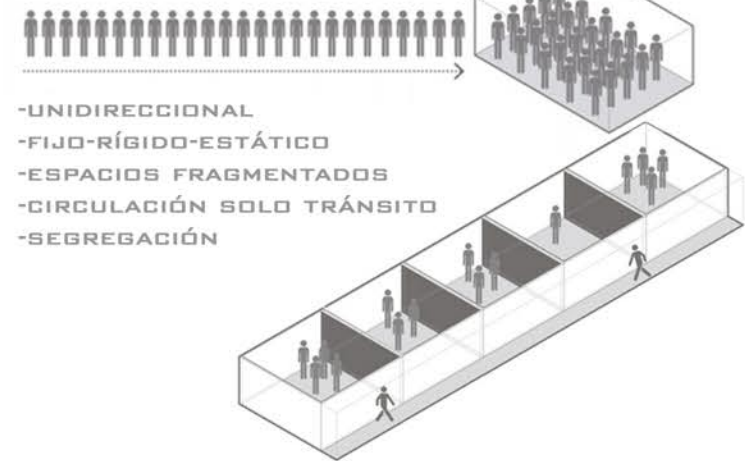

- UNIDIRECCIONAL
- FIJO-RÍGIDO-ESTÁTICO
- ESPACIOS FRAGMENTADOS
- CIRCULACIÓN SOLO TRÁNSITO
- SEGREGACIÓN

DESDE LA PROPUESTA

PERMITE LA VINCULACIÓN DE LOS ESPACIOS DE USO PRODUCTIVO LA EXPANSIÓN Y VINCULACIÓN.



- MULTIDIRECCIONAL
- FLEXIBLE, ADAPTABLE
- FLUIDEZ ESPACIAL
- ESPACIOS DINÁMICOS
- LA CIRCULACIÓN, COMO ESPACIO DE INTERCAMBIO INTEGRACIÓN

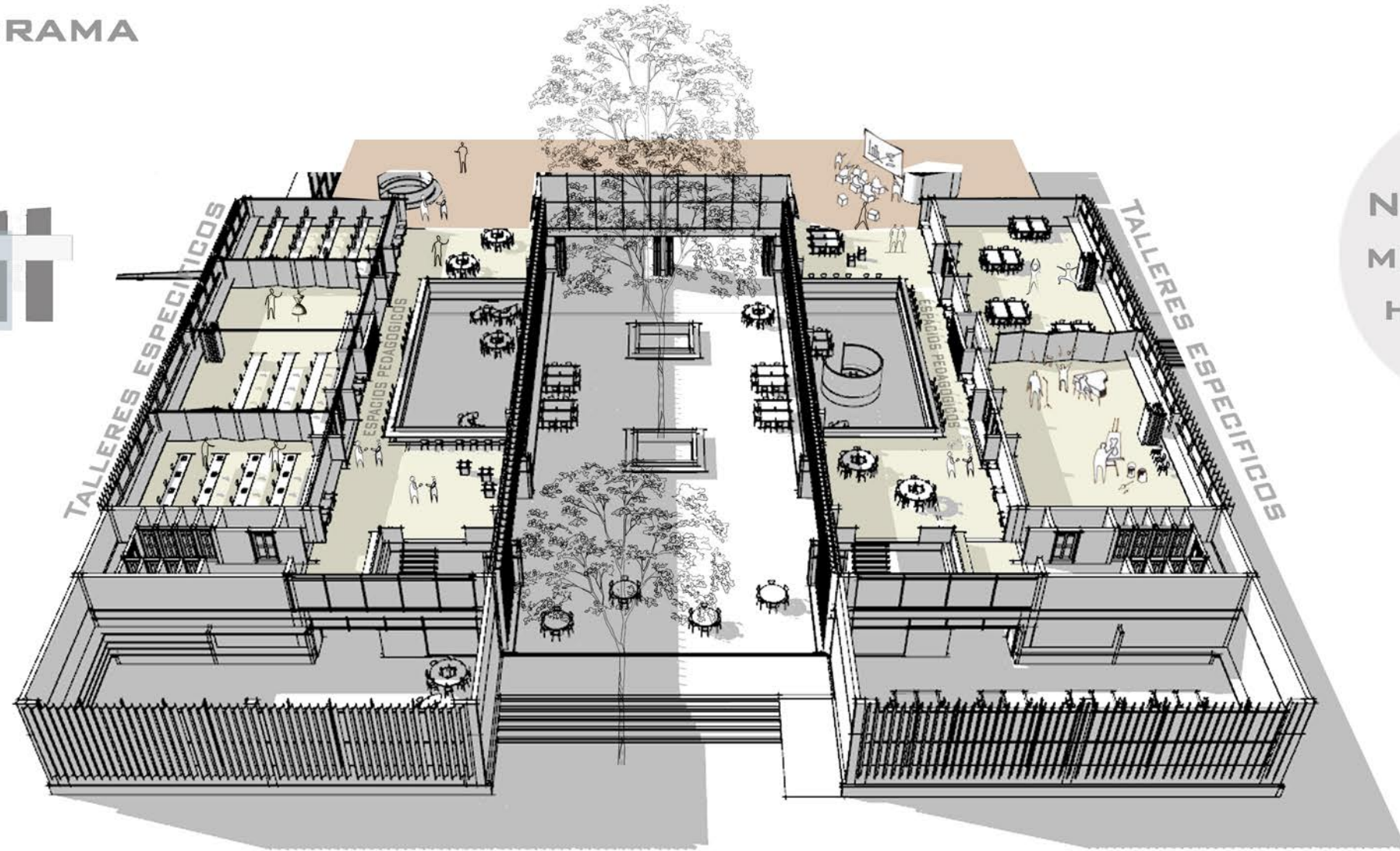

NUEVOS MODOS DE HABITAR

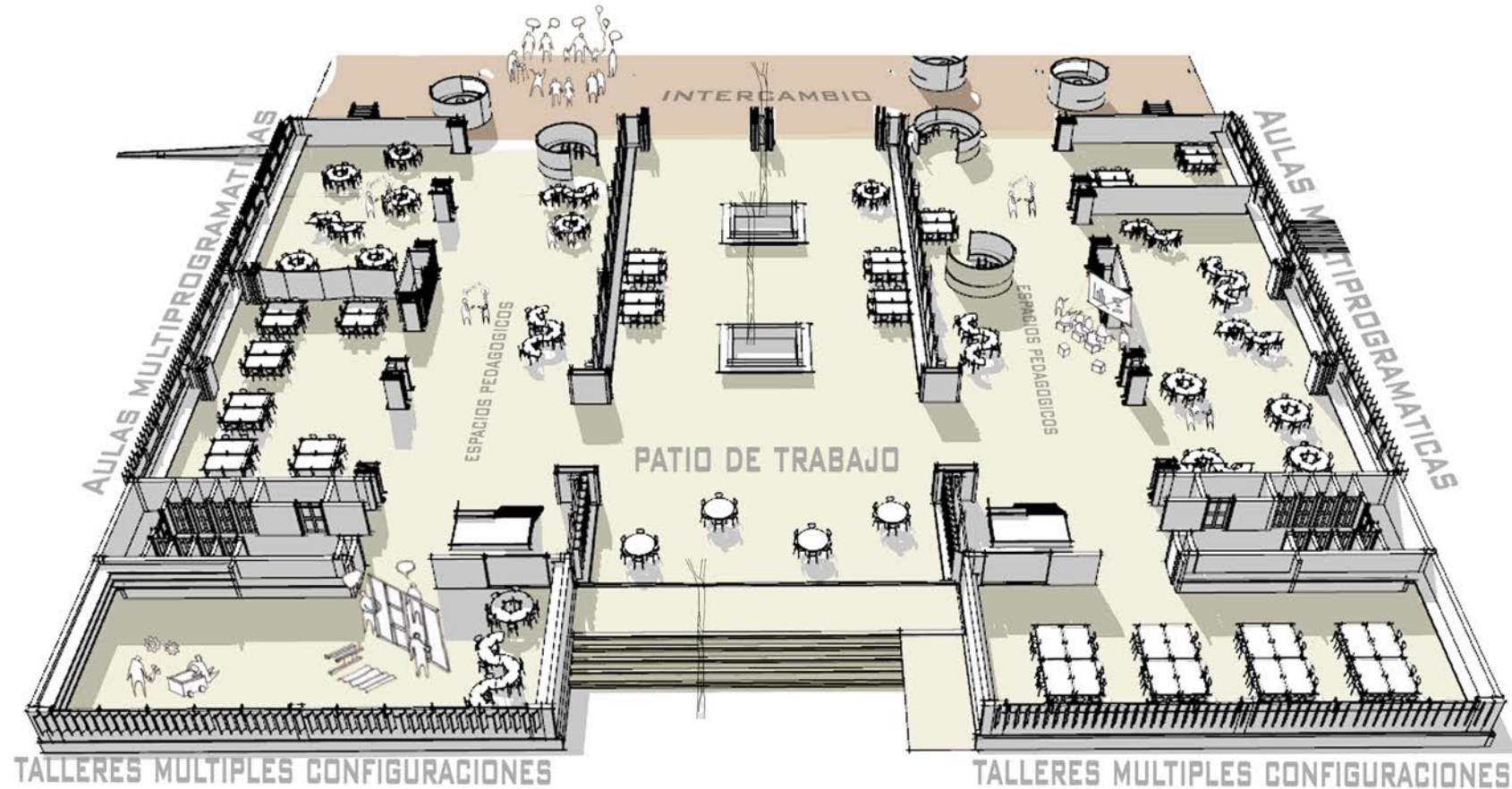

PROGRAMA

DESDE EL DISEÑO PROYECTUAL DE LOS ESPACIOS SE ROMPE CON EL SISTEMA TRADICIONAL PEDAGÓGICO DE LARGOS PASILLOS, QUE CONECTAN AULA TRAS AULA, QUE PROMUEVEN LA HOMOGENEIDAD Y LA SEGREGACIÓN.

SE BUSCA REINTERPRETAR ESTOS ESPACIOS, ACOMPAÑANDO A LAS NUEVAS PEDAGOGÍAS, QUE APUNTAN A LA PLURALIDAD, A LA INTEGRACIÓN DE LOS ESPACIOS, Y A LA FLEXIBILIDAD.

ESTO FOMENTA UN APRENDIZAJE MÁS ACTIVO Y PERSONAL, QUE, COMBINADO CON LAS NUEVAS TECNOLOGÍAS, HACEN POSIBLE APRENDER EN CUALQUIER LUGAR.

LA CONFIGURACIÓN DEL ESPACIO, PROPONE LA POSIBILIDAD DE QUE LOS USUARIOS ACOMODEN Y SE APROPIEN DEL ESPACIO COMO MEJOR LES RESULTE. ADAPTÁNDOLOS, VINCULÁNDOLOS, SEGUN LAS ACTIVIDADES PROGRAMÁTICAS, HACIENDO PERDURAR EL EDIFICIO EN EL TIEMPO.

MOBILIARIO

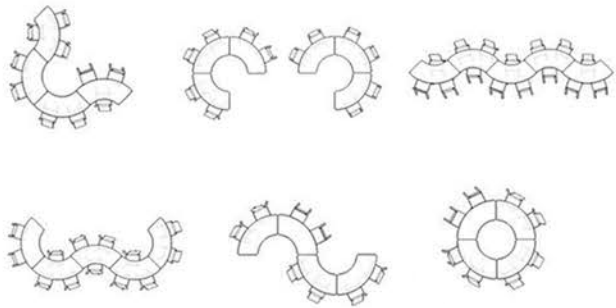

LOS ESPACIOS DE APRENDIZAJE FORMAL SE TERMINAN FUSIONANDO CON LOS ESPACIOS DE APRENDIZAJE INFORMAL. ESTOS GENERAN CONOCIMIENTO A PARTIR DE EXPERIMENTAR CON LA REALIDAD INMEDIATA FUERA DE LOS ESPACIOS MÁS FORMALES Y APRENDER A ASUMIR NUEVAS RESPONSABILIDADES QUE BENEFICIAN NO SOLO AL INDIVIDUO SINO AL COLECTIVO.

SE DIFERENCIAN DISTINTOS ÁMBITOS PARA EL APRENDIZAJE INFORMAL QUE SE IRÁN ADECUANDO A LAS DISTINTAS NECESIDADES.

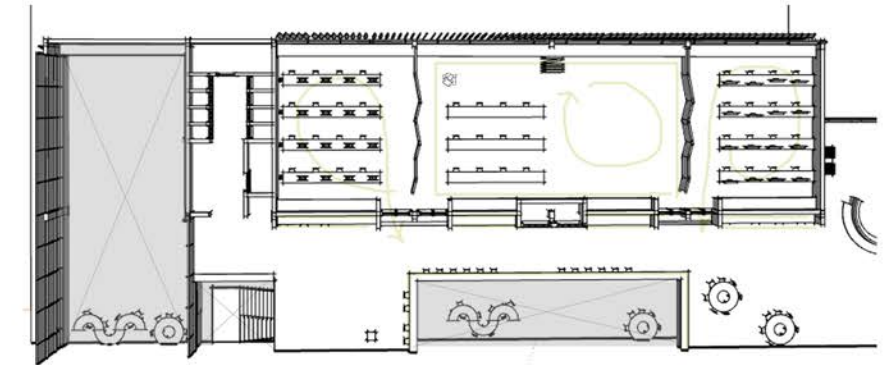
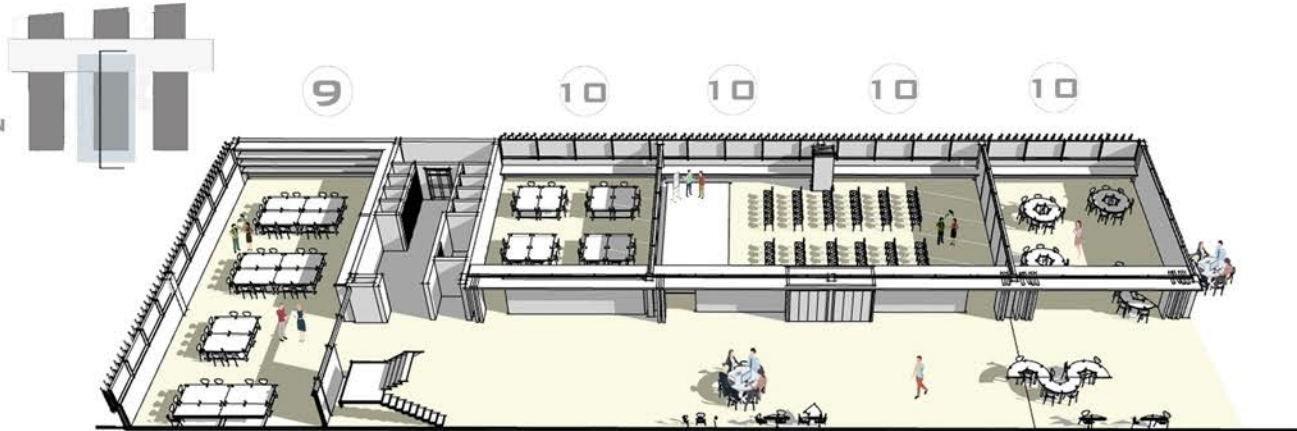
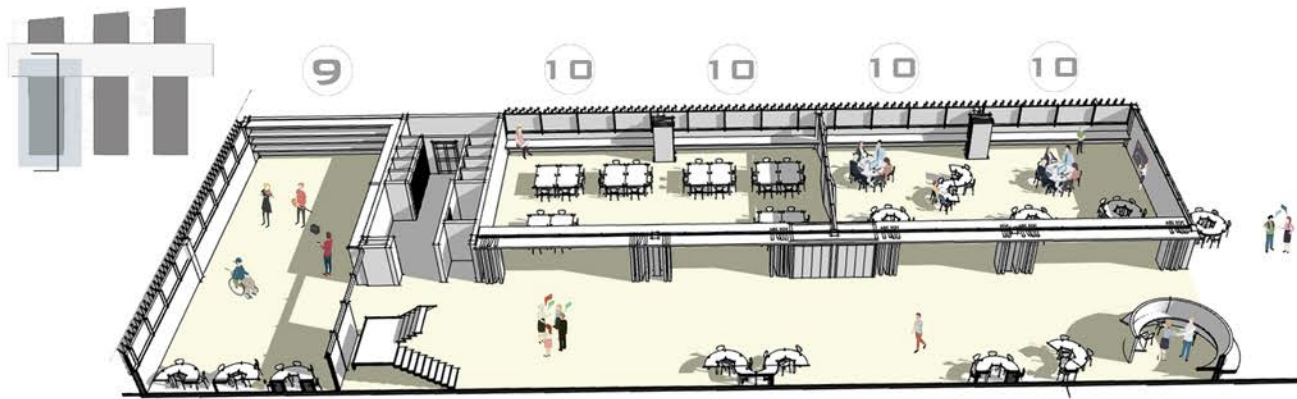
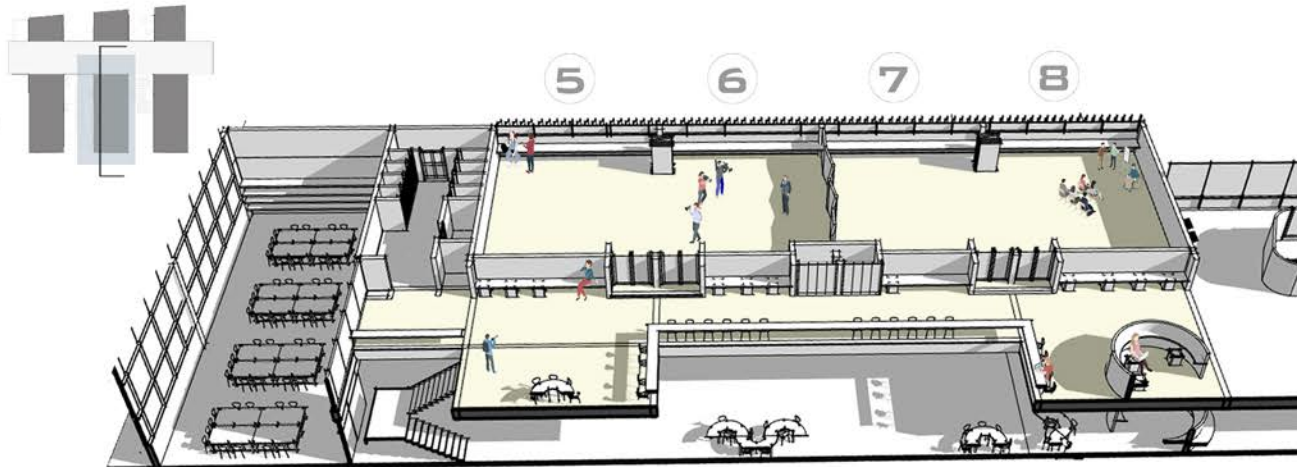
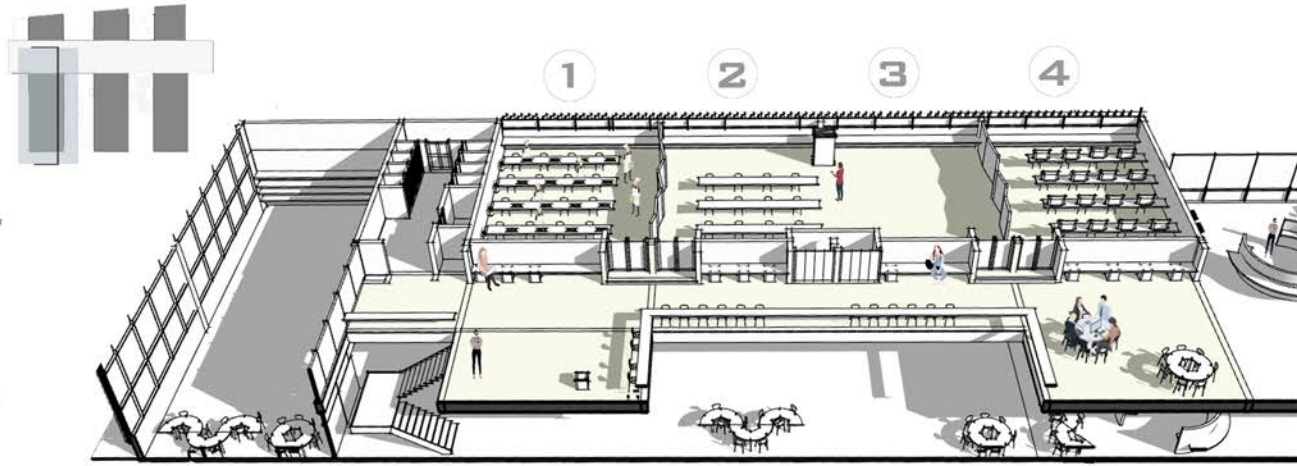

1. TALLER ESP. GASTRONOMÍA
2. TALLER ESP. TEXTIL E INDUMENTARIA
3. TALLER ESP. MODULO PARA CRECER
4. TALLER ESP. INFORMÁTICA

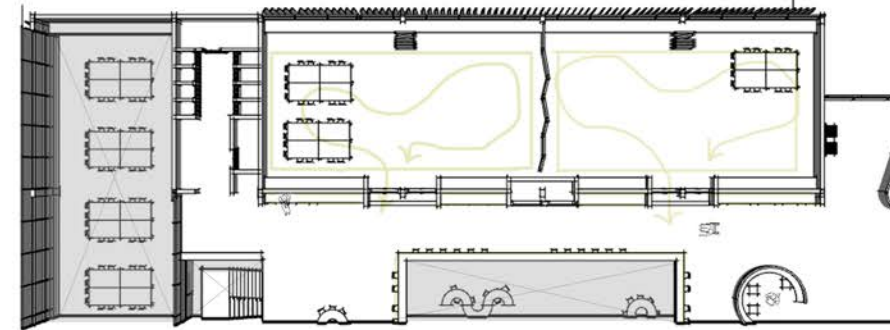

5. TALLER ESP. SERVICIOS PERSONALES
6. TALLER ESP. ELECTRICIDAD/ELECTRONICA
7. TALLER ESP. MODULO PARA CRECER
8. TALLER ESP. MADERA Y MUEBLE

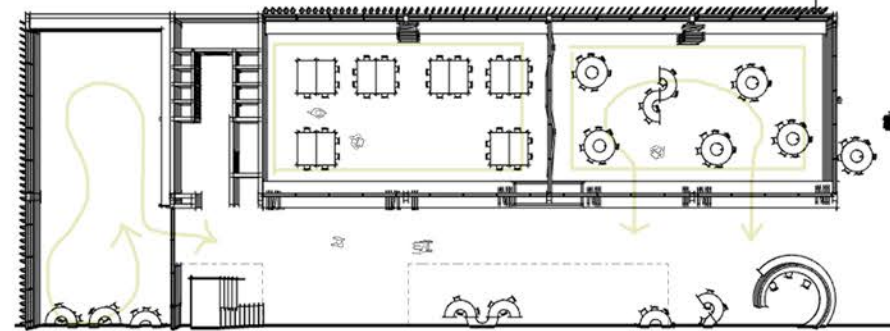

9. TALLER MULTIPLES CONFIGURACIONES
10. AULAS MULTIPROPOSITOS

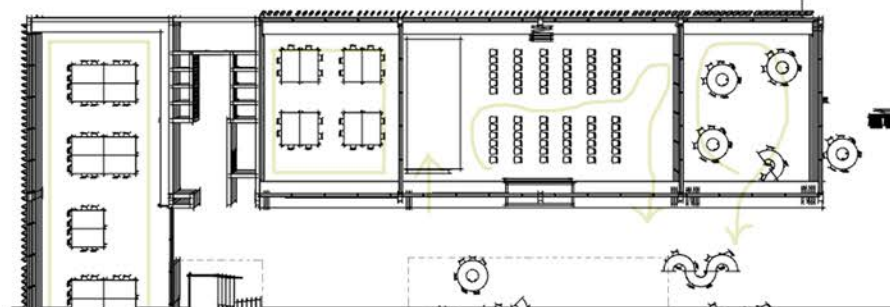

PROGRAMA

-AULAS MULTIPROPOSITO
 PLANTA CERO, UN NIVEL DE ALTURA.
 SE DEFINEN POR LA FLEXIBILIDAD DE COMUNICACIÓN ENTRE ELLAS Y LA POSIBILIDAD DE EXPANDIR LAS ACTIVIDADES HACIA LOS ESPACIOS PEDAGÓGICOS.

-TALLERES DE MULTIPLES CONFIGURACIONES
 PLANTA CERO, DOBLE ALTURA
 CUENTAN CON MESADAS DE APOYO Y LUGARES DE GUARDADO AMPLIOS, TRABAJAN CON DOBLE MODULO EN PLANTA. CONSIDERANDO SU FLEXIBILIDAD ANTE EL TIPO DE CURSO QUE SE PUEDA LLEGAR A DICTAR EN DICHO ESPACIO.

-TALLERES DE USO ESPECÍFICO
 NIVEL +3.9MTS, ALTURA DE 4,5 MTS.
 SE PUEDEN MODIFICAR LOS MÓDULOS EN PLANTA SEGUN LA CANTIDAD DE ALUMNOS QUE VAN A ASISTIR. SE PROPONEN MOBILIARIOS FIJOS EN ALGUNOS DE ESTOS, SEGUN LOS TALLERES A DICTAR.

EL SUM, DEBE CONTENPLAR LA FLEXIBILIDAD Y LAS ALTURAS PARA LAS DIFERENTES EXPOSICIONES QUE SE PUEDEN DAR EN ESE ESPACIO. LOS DISTINTOS PUNTOS DE OBSERVACIÓN Y LAS ESPECIFICACIONES TÉCNICAS CONCRETAS.

EL ÁREA Y VOLUMEN DEL AUDITORIO DEBE MANTENERSE EN UN MÍNIMO RAZONABLE, REDUCIENDO ASI LA DISTANCIA QUE EL SONIDO DIRECTO Y REFLEJADO DEBAN RECORRER. SE CONSIDERA UNA PENDIENTE HASTA UN MÁXIMO DEL 35%. Y LAS SUPERFICIES REFLEJANTES (REFLECTORES ACÚSTICOS) SE COLOCAN EN CIELORRASOS Y LOS CERRAMIENTOS LATERALES.

ESQUEMAS EN PLANTA

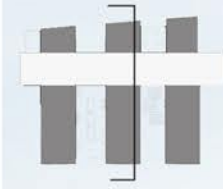
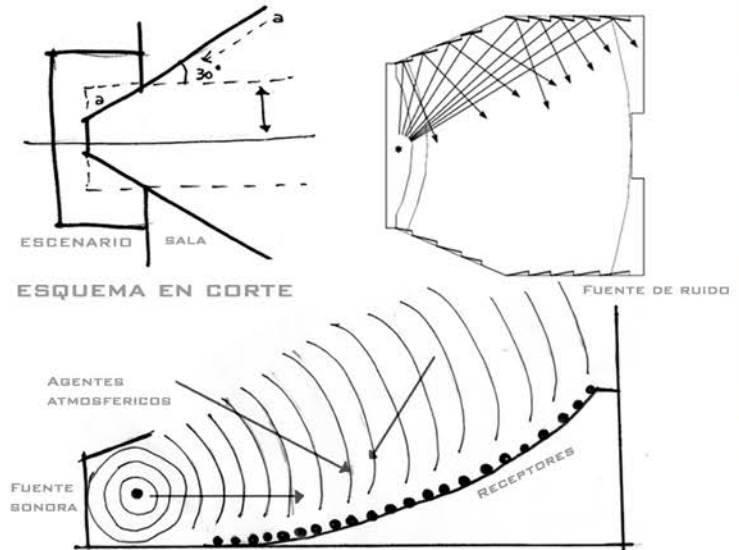

CORTE AULAS Y TALLERES

ADMINISTRACION

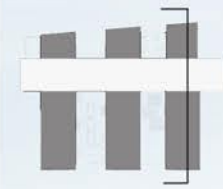

CORTE AUDITORIO

SUM

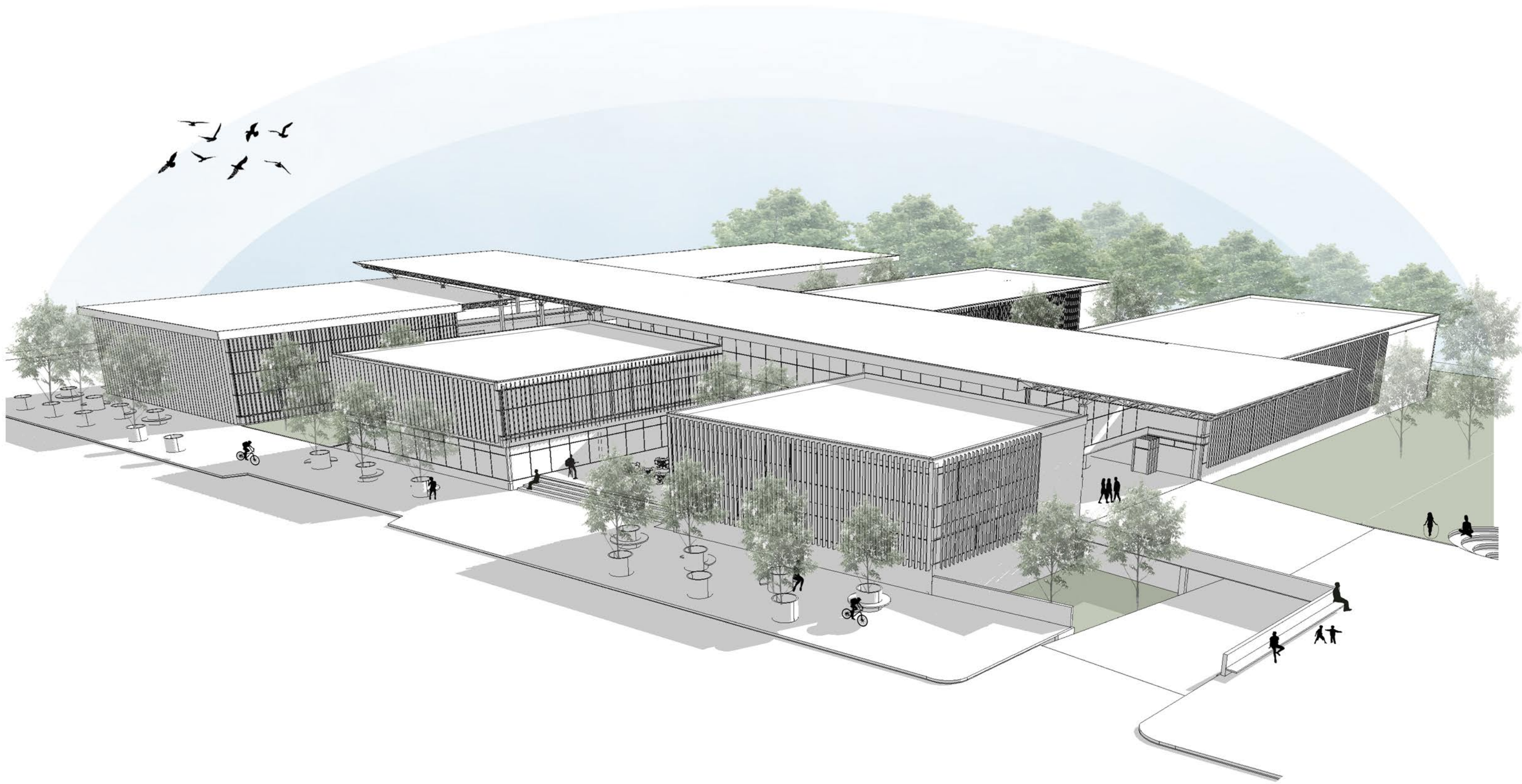

“CONSIDERO LA ESCUELA COMO UN AMBIENTE ESPACIAL EN EL QUE APRENDER ES BONITO. LA ESCUELA COMENZÓ CON UN HOMBRE BAJO UN ÁRBOL, UN HOMBRE QUE NO SABÍA QUE ERA UN MAESTRO, Y QUE SE PUSO A DISCUTIR DE LO QUE HABÍA COMPRENDIDO CON ALGUNOS OTROS, QUE NO SABÍAN QUE ERAN ESTUDIANTES (...)”

-LOUIS KAHN (1961-FORMA Y DISEÑO)

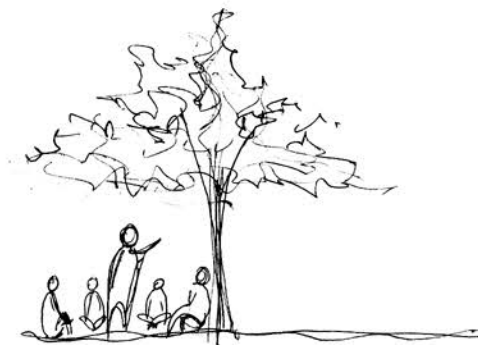

MEMORIA DESCRIPTIVA

DESDE LOS EQUIPAMIENTOS PROPUESTOS EN EL SECTOR SE BUSCA FOMENTAR EL USO DEL ESPACIO PÚBLICO, MEJORANDO LAS RELACIONES INTERPERSONALES ENTRE CIUDADANOS DE DIFERENTES GÉNEROS, EDADES Y CLASES.

CONSIDERANDO AL EDIFICIO COMO UN NODO REGIONAL EN EL ÁREA, POR SU UBICACIÓN, QUE FUSIONE LO EDUCATIVO CON LO MASIVO, LO CULTURAL.

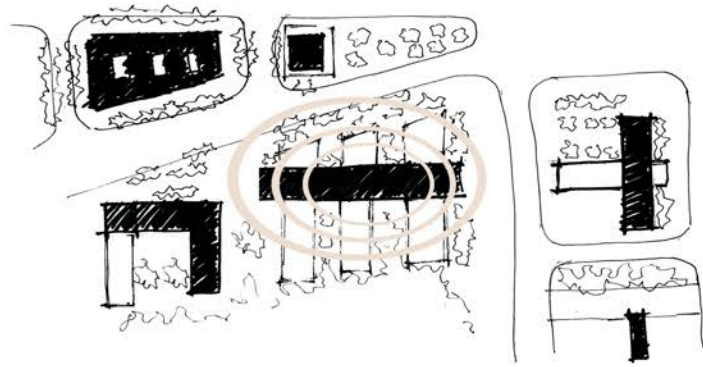

EL EDIFICIO SE DESARROLLA DE FORMA HORIZONTAL, ES UN DISGREGADO QUE ESTA FORMADO POR UN GRAN TECHO QUE ARMA UN ESPACIO CENTRAL, EL CUAL CONTIENE ACTIVIDADES INESPECÍFICAS PARA EL INTERCAMBIO COMUNITARIO. ES EL QUE INVITA A ACCEDER, Y BUSCA VINCULAR LAS ACTIVIDADES DEL CENTRO CON LA CIUDAD. TIENE ESPACIOS CERRADOS O ESPACIOS SEMICUBIERTOS, EN RELACIÓN A LOS USOS. A EL SE RELACIONAN CAJAS PROGRAMATICAS, DE DIFERENTES ESCALAS Y CARACTERÍSTICAS ESPACIALES. CRUZANDO EL GRAN ESPACIO CON BANDEJAS, DÁNDOLE ESCALA Y FUSIONANDO LAS ACTIVIDADES. LA ESTRUCTURA DA RESPUESTA A LAS LUCES ESPACIALES NECESARIAS. ACTIVIDADES MASIVAS- GRILLA ESPACIAL. DANDO SENSACIÓN DE LIVIANDAD. ACTIVIDADES MODULADAS- EMPARRILLADO DE HORMIGÓN. ANCLANDOSE EN EL SITIO.

EL GRAN TECHO, COMO ESPACIOS DE ENCUENTRO, Y DE INTERCAMBIO.

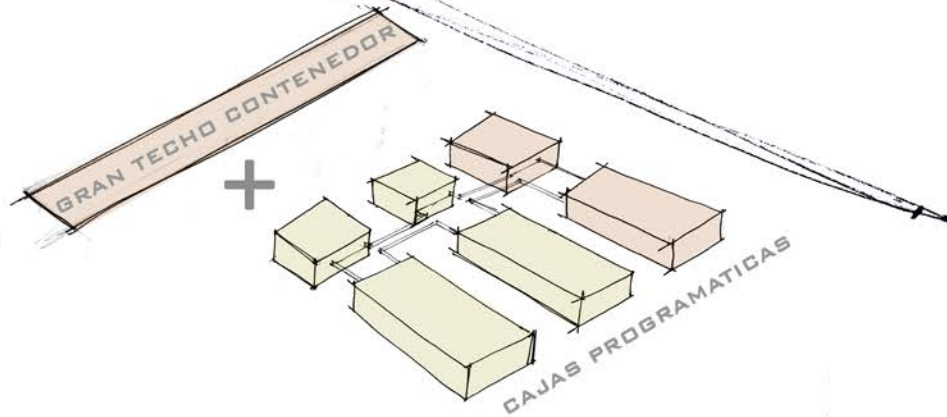
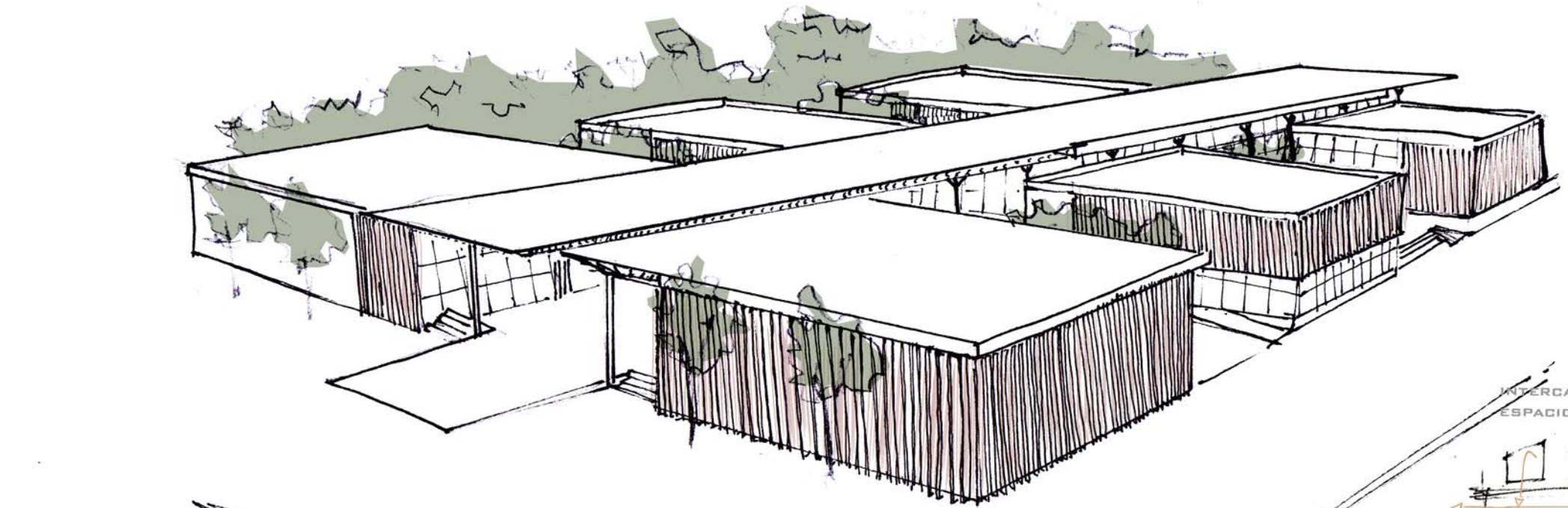
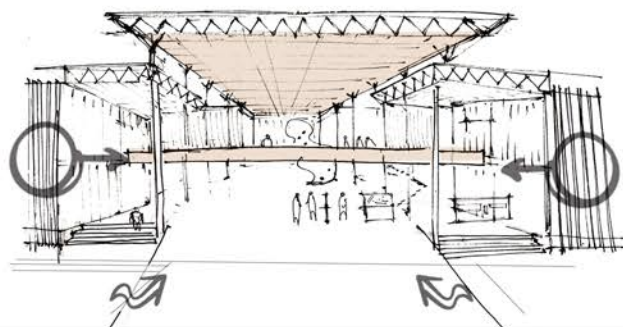

FUNCIÓN INDEPENDIENTE ENTRE LO EDUCATIVO Y LO CULTURAL

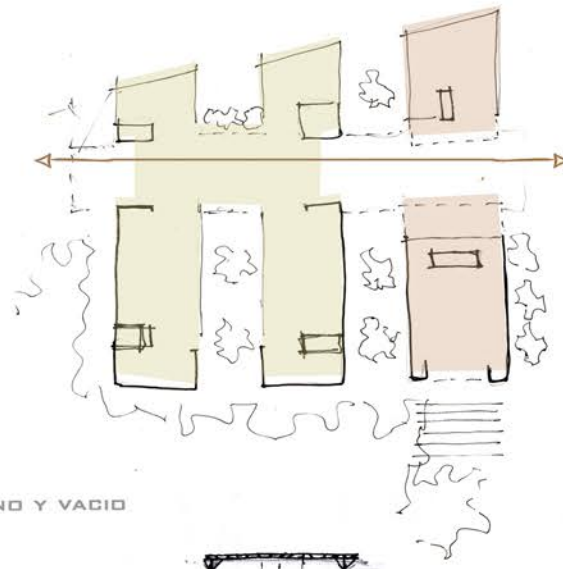

LLENO Y VACIO

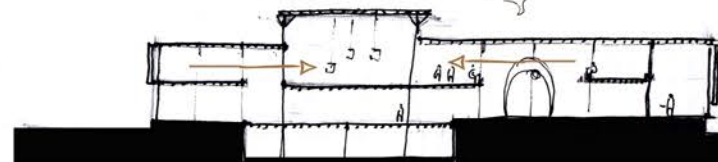

GENERA UN FUELE ENTRE EL PARQUE (LO VERDE) Y LO CONSTRUIDO (LO URBANO)

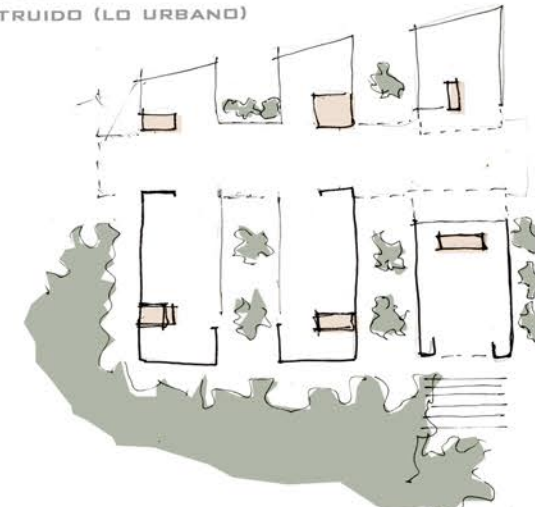

ESTA DOBLE RELACIÓN PERMITE LA ORGANIZACIÓN PROGRAMÁTICA Y ESPACIOS DE ESCALAS Y CARACTERÍSTICAS DIVERSAS.

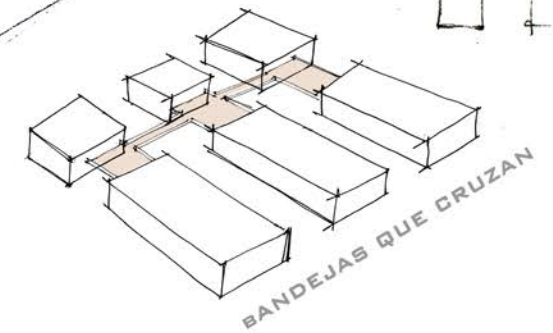

ARTICULADOR DE USOS EN EL SECTOR

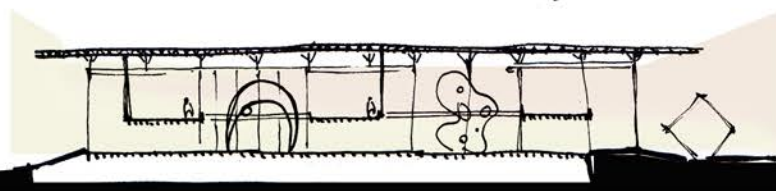
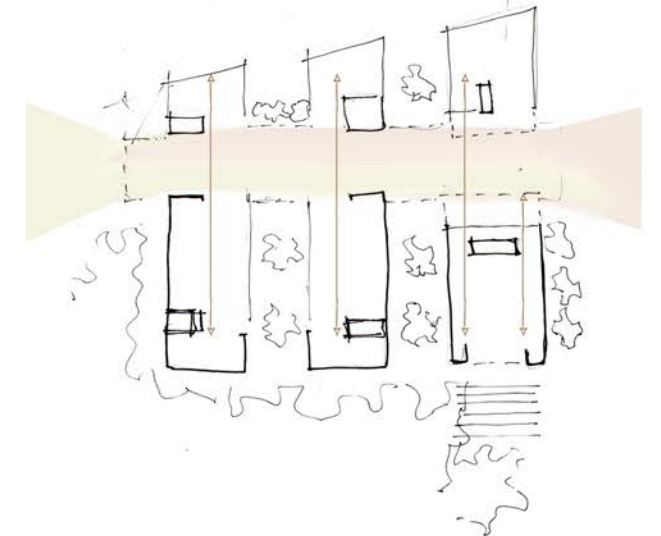

PLANTA DE TECHOS 1:1000

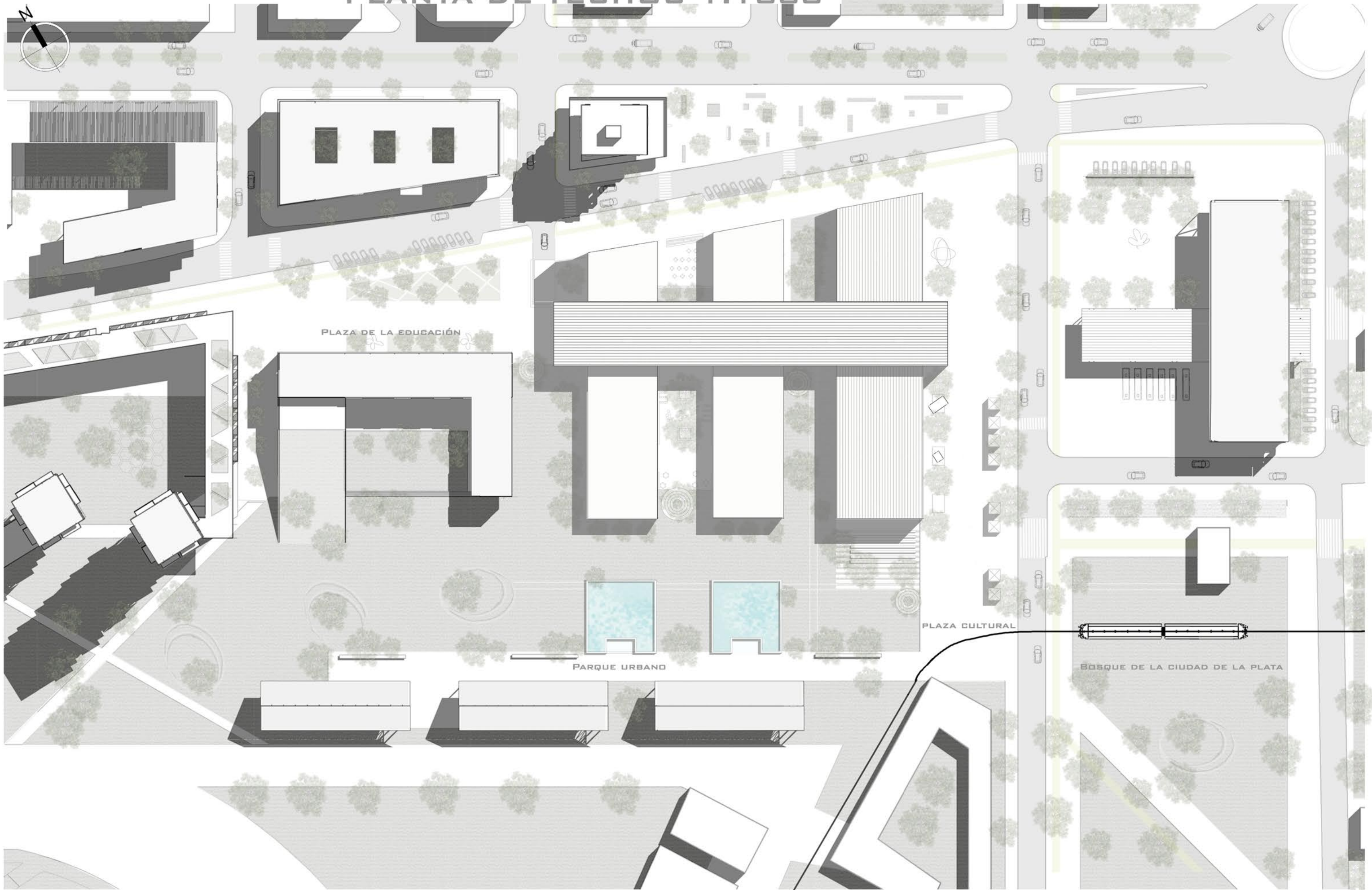

CORTE URBANO

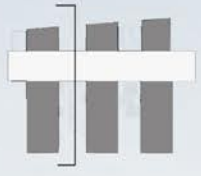

ESQUEMA CORTE URBANO TRANSVERSAL Esc. 1:1000

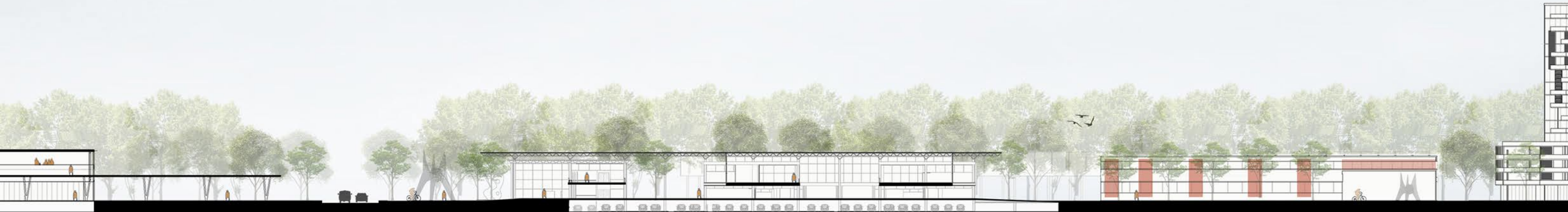

ESQUEMA CORTE URBANO LONGITUDINAL Esc. 1:1000

IMÁGENES

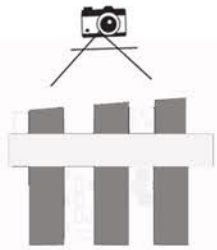

GENERAL

IMÁGENES

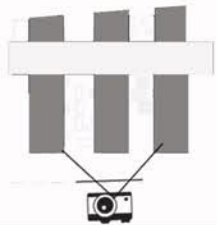

GENERAL

NIVEL CERO CON ENTORNO 1:1000

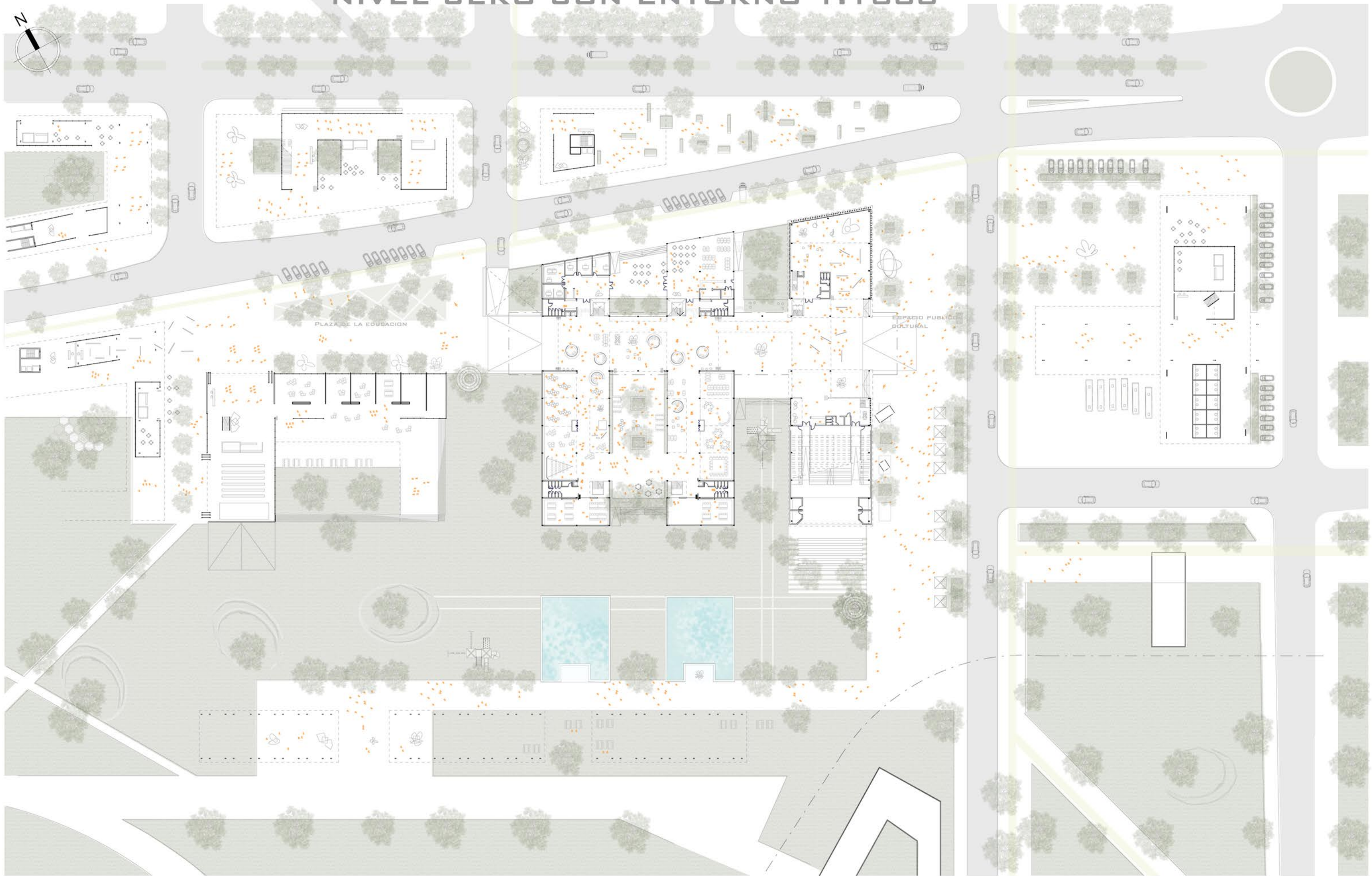

IMÁGENES

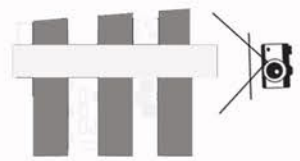

ACCESO DESDE LA PLAZA DE LA CULTURA

IMÁGENES

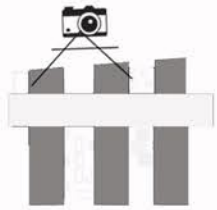

ACCESO A BAR Y ADMINISTRACIÓN

IMÁGENES

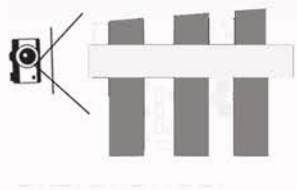

ACCESO DESDE LA PLAZA DE LA EDUCACIÓN

NIVEL CERO ESC 1.300

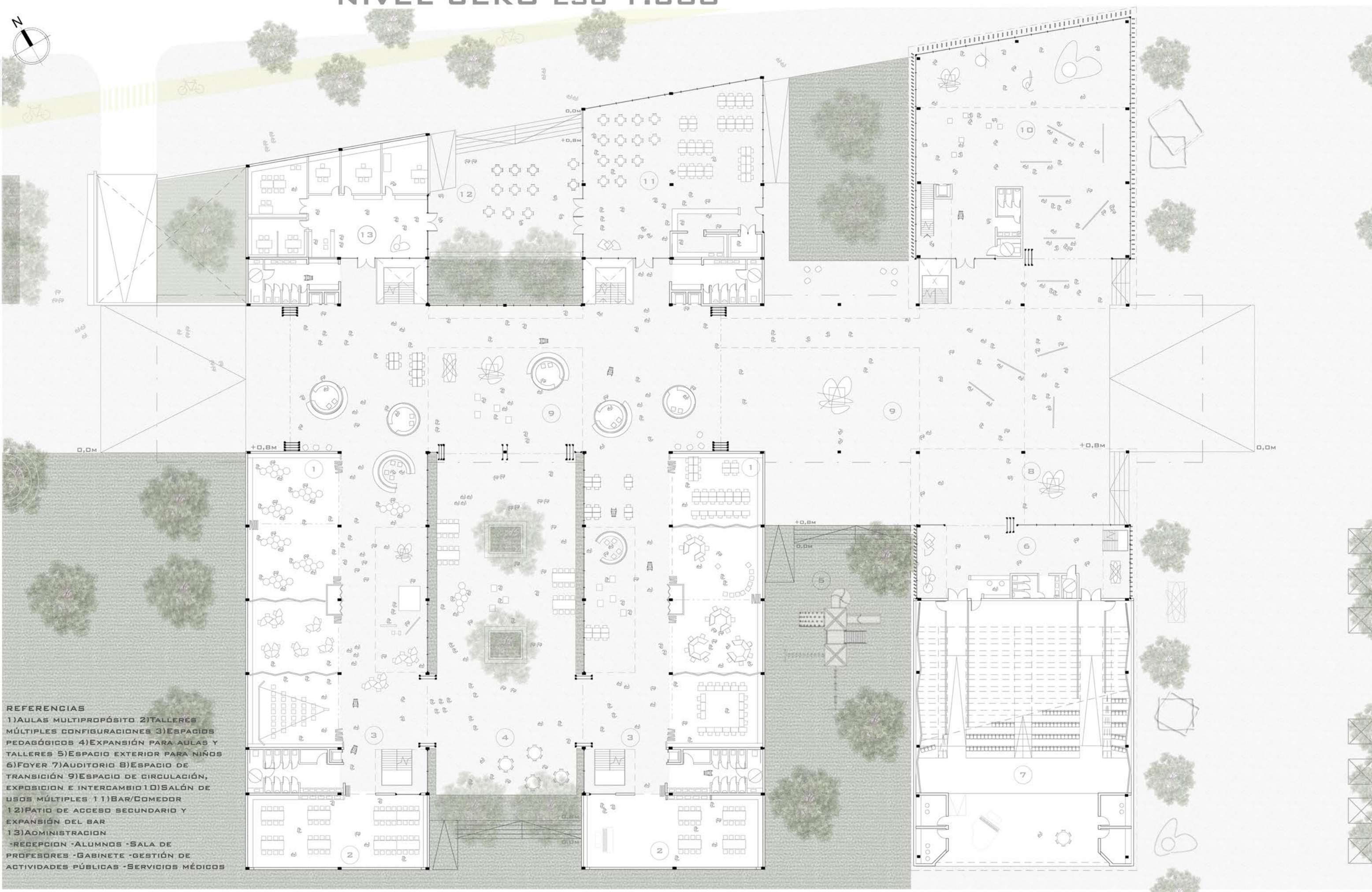

- REFERENCIAS**
- 1) AULAS MULTIPROPÓSITO 2) TALLERES MÚLTIPLES CONFIGURACIONES 3) ESPACIOS PEDAGÓGICOS 4) EXPANSIÓN PARA AULAS Y TALLERES 5) ESPACIO EXTERIOR PARA NIÑOS 6) FOYER 7) AUDITORIO 8) ESPACIO DE TRANSICIÓN 9) ESPACIO DE CIRCULACIÓN, EXPOSICIÓN E INTERCAMBIO 10) SALÓN DE USOS MÚLTIPLES 11) BAR/COMEDOR 12) PATIO DE ACCESO SECUNDARIO Y EXPANSIÓN DEL BAR 13) ADMINISTRACIÓN
- RECEPCIÓN -ALUMNOS -SALA DE PROFESORES -GABINETE -GESTIÓN DE ACTIVIDADES PÚBLICAS -SERVICIOS MÉDICOS

IMÁGENES

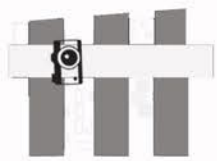

ESPACIO CENTRAL

IMÁGENES

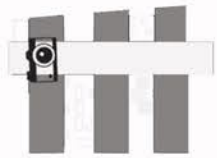

ESPACIO CENTRAL. EXPOSICIÓN DE LO PRODUCIDO

IMÁGENES

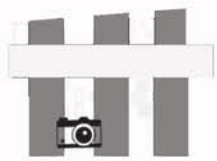

EXPANSIÓN DE LAS ACTIVIDADES DE LOS TALLERES

NIVEL + 4.5M ESC 1.300



REFERENCIAS

- 1) TALLERES ESPECÍFICOS (COCINA INDUSTRIAL, COMPUTACIÓN, CORTE Y CONFECCIÓN, PINTURA, ARTES PLÁSTICAS, CARPINTERÍA, UN MÓDULO ES LIBRE PARA EL CRECIMIENTO DE ALGUNA DE LAS ÁREAS CERCANAS)
- 2) ÁREAS DE TRABAJO Y OCIO 3) AUDITORIO
- 4) FOYER 5) ESPACIO DE CIRCULACIÓN Y EXPOSICIÓN 6) SALÓN DE USOS MÚLTIPLES, SUM.
- 7) SALAS DE LECTURA Y MEDIATECA
- 8) ESPACIOS DE TRABAJO, ENCUENTRO E INTERCAMBIO 9) MICROCINE
- 10) ADMINISTRACIÓN
- RECEPCIÓN - DIRECCIÓN - VICEDIRECCIÓN
- SALA DE PROFESORES - SECRETARÍA - SALA DE REUNIONES.

IMÁGENES

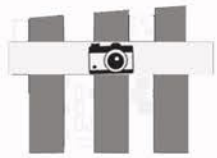

ESPACIO CENTRAL

IMÁGENES

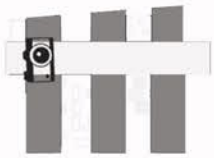

ESPACIO CENTRAL

IMÁGENES

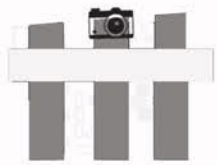

SALA DE LECTURA

IMÁGENES

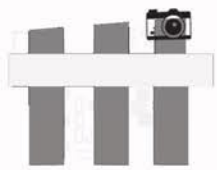
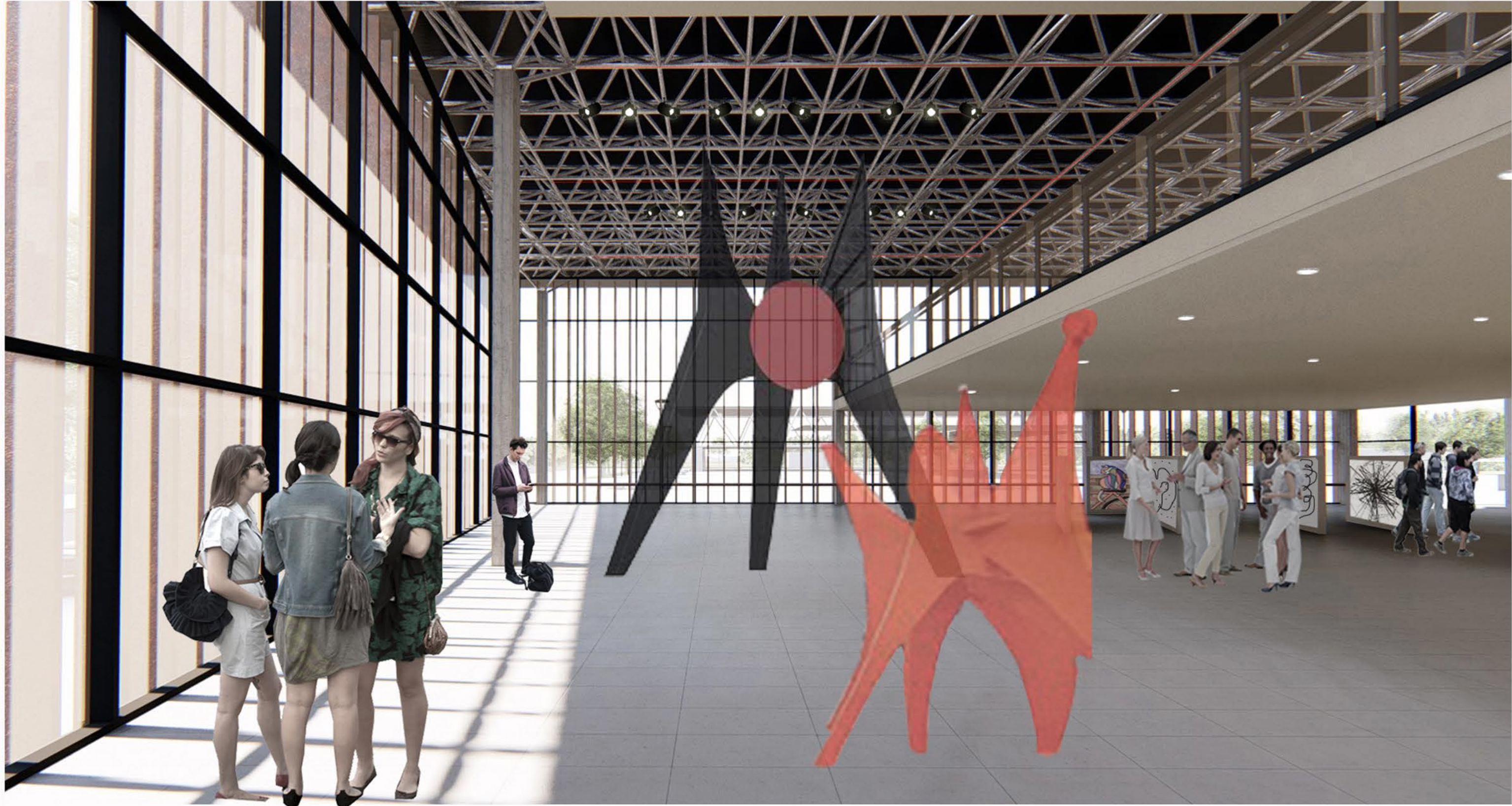

SALÓN DE USOS MÚLTIPLES

NIVEL - 2M ESC 1.300

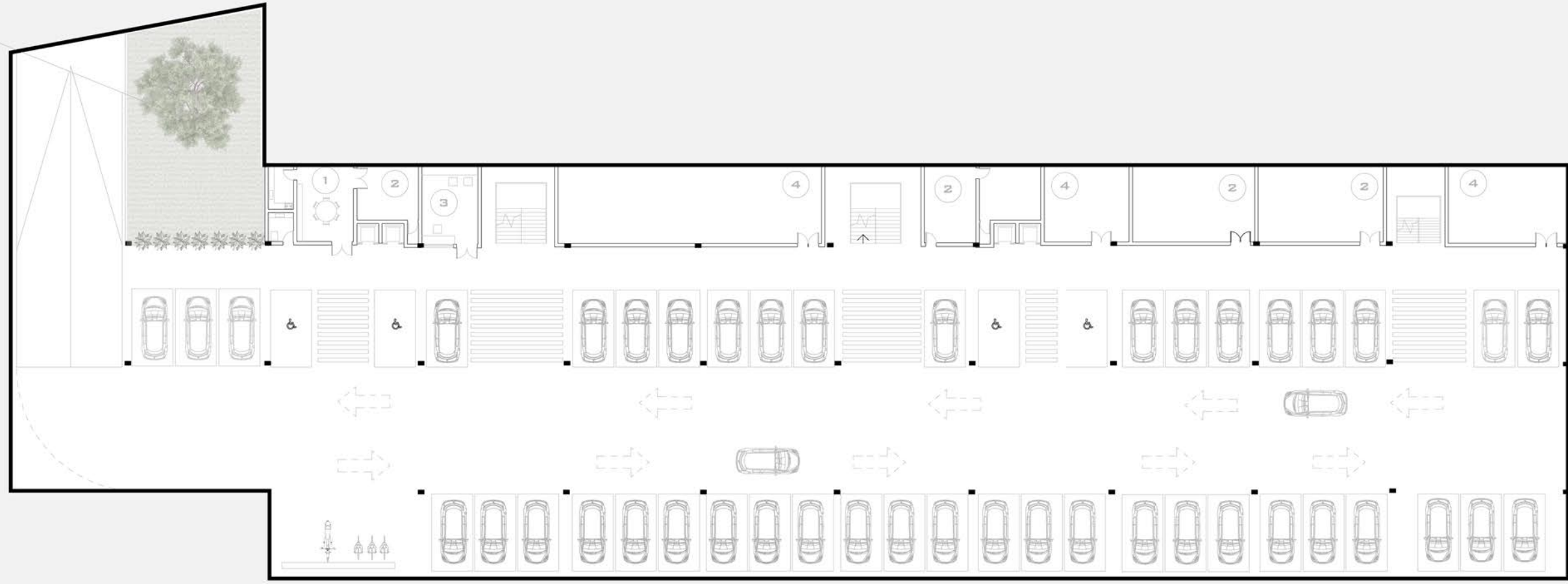

REFERENCIAS
1)MANTENIMIENTO 2)DEPOSITOS 3)SEGURIDAD 4)SALAS DE MÁQUINAS

VISTAS

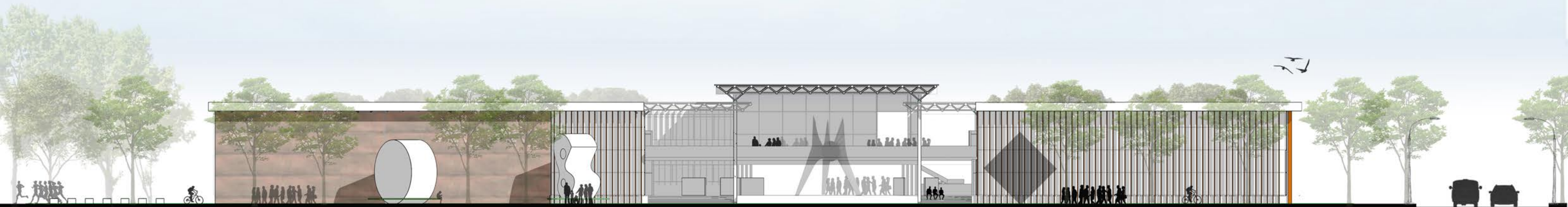
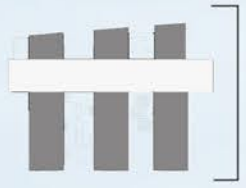

VISTA SURESTE ESC 1.300



VISTA NORESTE ESC 1.300

CORTES

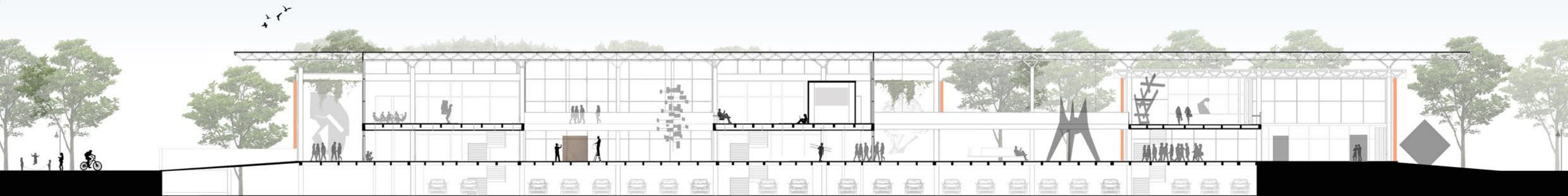
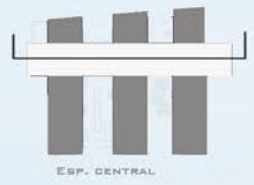

CORTE LONGITUDINAL A-A ESC 1.300

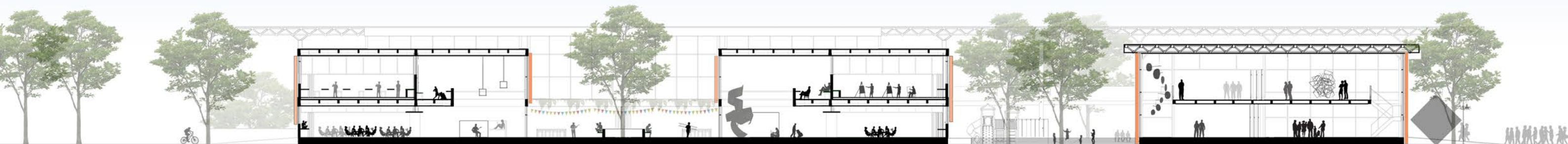
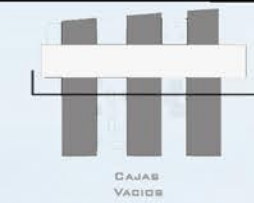

CORTE LONGITUDINAL B-B ESC 1.300

IMÁGENES

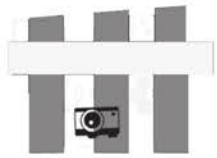

ESPACIOS PEDAGÓGICOS

IMÁGENES

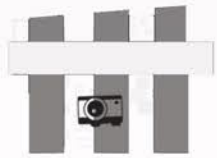

ESPACIOS PEDAGÓGICOS

CORTES

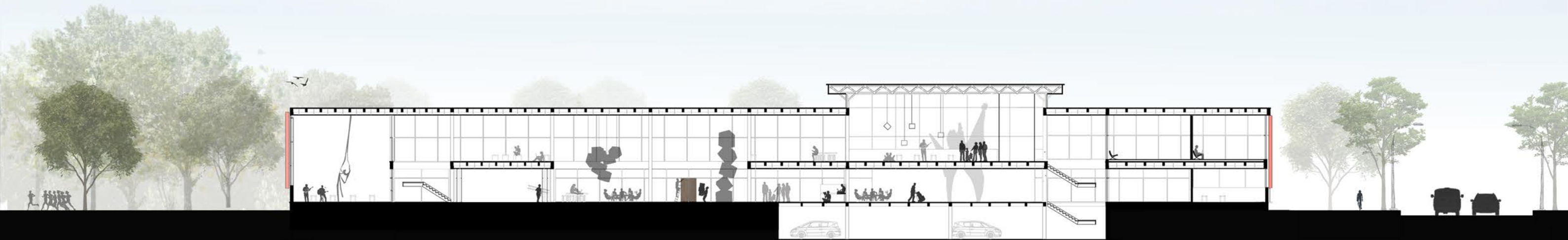

CORTE TRANSVERSAL A-A ESC 1.300



AULAS Y TALLERES
SALA DE LECTURA Y BAR

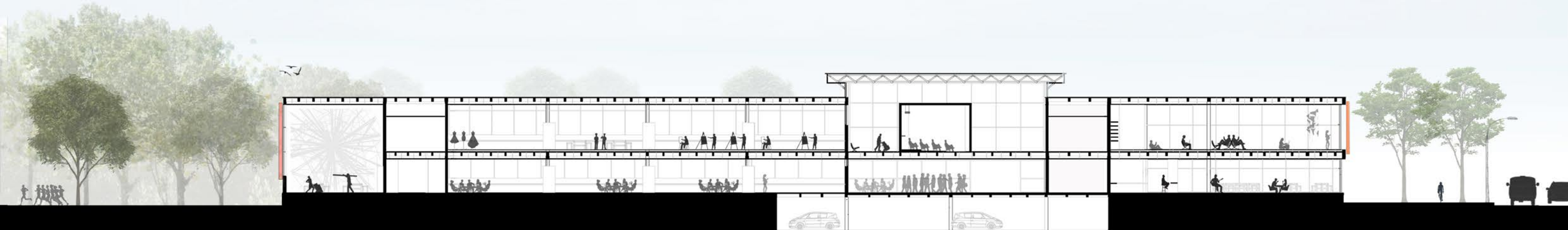

CORTE TRANSVERSAL B-B ESC 1.300

IMÁGENES

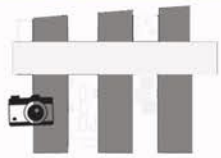

AULAS MULTIPROPOSITO

IMÁGENES

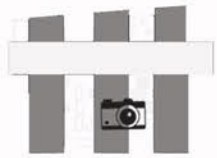

TALLER DE USO ESPECÍFICO

IMÁGENES

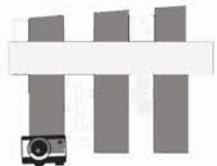

TALLERES MÚLTIPLES CONFIGURACIONES

IMÁGENES

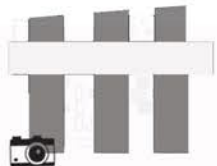

TALLERES MÚLTIPLES CONFIGURACIONES

CORTES

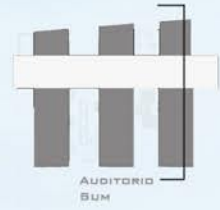

AUDITORIO
BUM

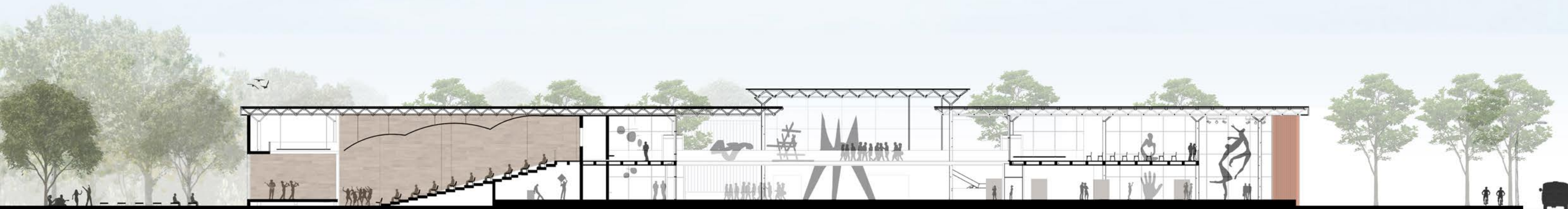

CORTE TRANSVERSAL C-C ESC 1.300

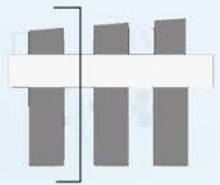

CORTE VISTA OESTE ESC 1.300

IMÁGENES

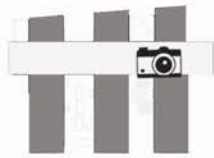

ESPACIO CENTRAL

IMÁGENES

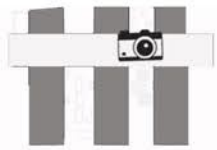

ESPACIO CENTRAL.SEMI-CUBIERTO

IMÁGENES

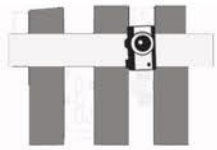

ESPACIO CENTRAL. SEMI-CUBIERTO

IMÁGENES

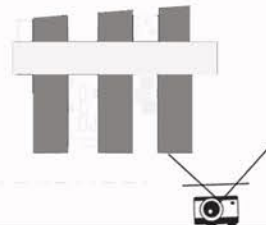

IMÁGENES

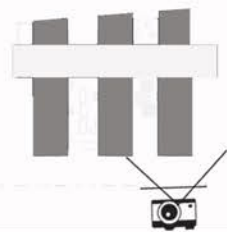

APERTURA AUDITORIO

EL EDIFICIO COMO SISTEMA

“UN EDIFICIO FUNCIONA COMO UN “TODO”, ES DECIR, COMO UN CONJUNTO DE SISTEMAS Y ELEMENTOS QUE SE INTERRELACIONAN Y SE APOYAN MUTUAMENTE, POR LO QUE A LA HORA DE SU INCORPORACIÓN EN EL DISEÑO CONSTRUCTIVO ES NECESARIO TENER EN CUENTA ESTA INTERDEPENDENCIA. SIN EMBARGO, PARA SU ESTUDIO Y MEJOR COMPRESIÓN DEL PAPEL DE CADA UNO DE ELLOS, TIENE SENTIDO EL ESTUDIO INDIVIDUAL, AUNQUE SIN PERDER NUN A LA UNIDAD DEL CONJUNTO”

JUAN MONJO CARRIÓ -
TRATADO DE CONSTRUCCIÓN - SISTEMAS

PARA EL DISEÑO CONSTRUCTIVO SE ENTIENDE AL EDIFICIO COMO UN SISTEMA ABIERTO, EN RELACIÓN CON EL ENTORNO.
CONFORMADO POR DIFERENTES SUBSISTEMAS.

-LA ESTRUCTURA
FUNDACIONES/HORIZONTALES/VERTICALES/ ETC.

-ENVOLVENTE HORIZONTAL Y VERTICAL
CUBIERTAS/MUROS EXTERIORES/
CARPINTERIAS/PROTECCIONES/ ETC.

-ENTREPISOS
CARPETAS/PISOS/CONTRAPISOS/CIELORRASOS/ETC.

-TABIQUES INTERIORES
TERMINACIONES/DIVISORES/CARPINTERIAS/ ETC.

-CIRCULACIONES VERTICALES Y HORIZONTALES
RAMPAS/ESCALERAS/ASCENSORES

-INSTALACIONES
INSTALACIONES ESPECIALES/ELECTRICAS/
ACONDICIONAMIENTO/GAS/SANITARIAS/
INSTALACIÓN CONTRA INCENDIO/ ETC.

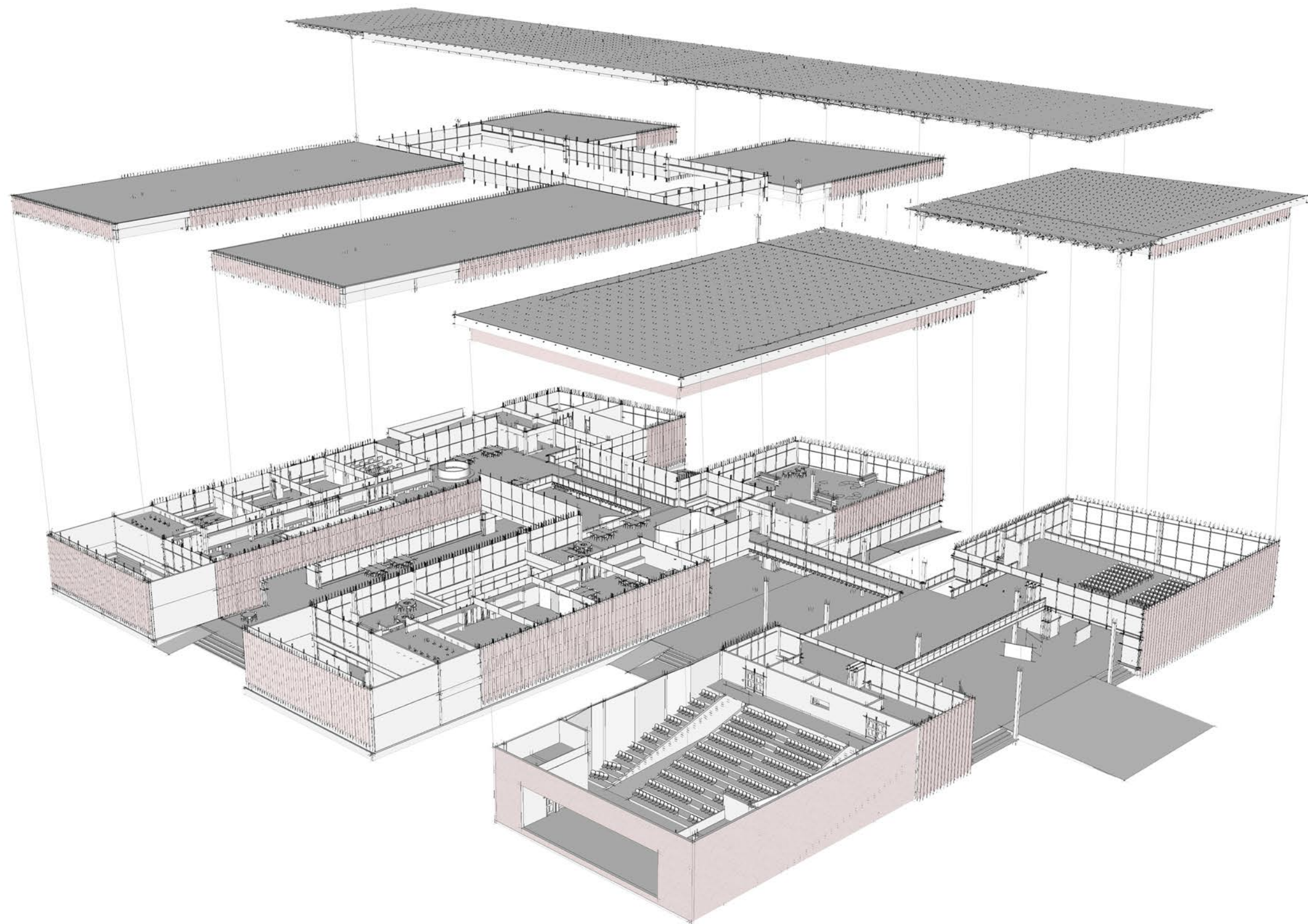

ESTRUCTURA

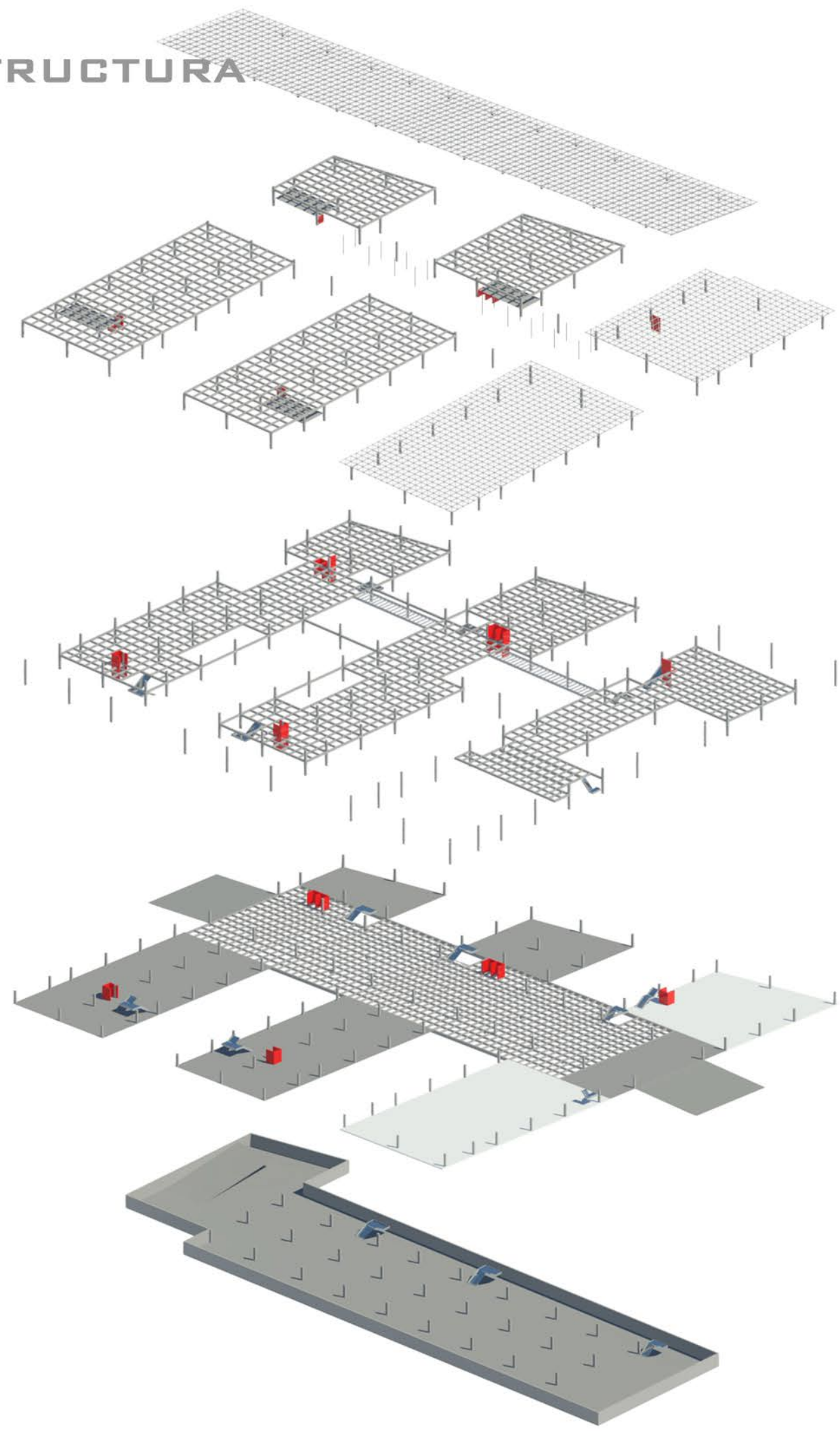

EL DISEÑO ACOMPAÑA LOS CRITERIOS PROYECTUALES ESTABLECIDOS, POR LAS DIMENSIONES NECESARIAS, DEL PROGRAMA PROPUESTO.

ORDEN GEOMÉTRICO, MODULACIÓN.

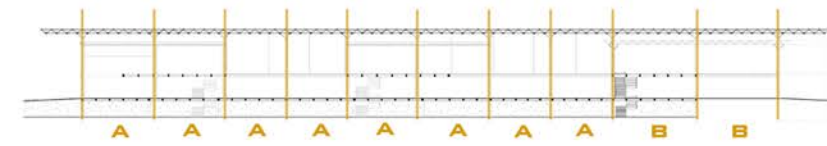
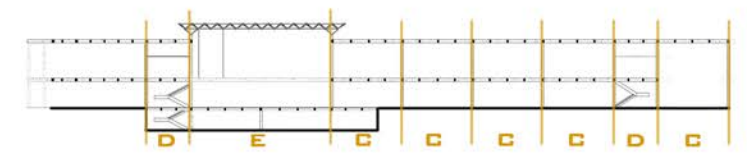
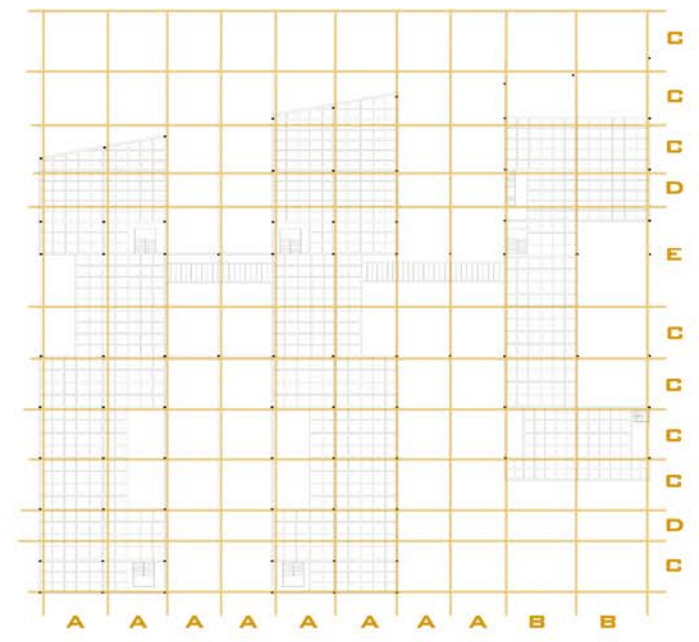

DESCRIPCIÓN

-GRAN TECHO
GRILLA PLANA A DOS NAPAS Y DOS DIRECCIONES ES PARA EL ESPACIO CENTRAL, CONSIDERADO COMO ESPACIO MULTITUDINARIO, DE GRANDES LUCES.
SE BUSCA GENERAR UNA SENSACIÓN DE LIVIANDAD, UNIFICAR LAS PARTES.

-TECHOS CAJAS
GRILLA PLANA A DOS NAPAS Y DOS DIRECCIONES PARA LA CUBIERTA DE LAS CAJAS MASIVAS, SUM Y AUDITORIO.

EMPARRILLADO DE VIGAS DE HORMIGÓN PARA LA CUBIERTA DE LAS CAJAS CON LUCES MAS PEQUEÑAS.

SE PROYECTA UNA LOSA BIDIRECCIONAL, SOBRE LOS NÚCLEOS DEL NIVEL +4.5, QUE AJUSTA LA ESCALA DE LOS SERVICIOS, YA QUE ESE NIVEL TIENE UNA ALTURA DE 4,5 MTS POR LOS TALLERES. Y EN ELLA SE COLOCAN LOS TANQUES DE AGUA QUE ABASTECERAN CADA NÚCLEO.

-NIVEL +4.5

EMPARRILLADO DE VIGAS DE HORMIGÓN PARA LOS ENTREPIEDOS, SE PREDIMENSIONA PARA LA LUZ MAS DESFAVORABLE.
LAS PASARELAS QUE VAN DE UNA BANDEJA A LA OTRA, SE DISEÑAN CON UNA ESTRUCTURA METALICA, DE PERFILES. SE USAN TENSORES DE APOYO, QUE DESCARGAN SOBRE EL TECHO CENTRAL (FUNCIONANDO A TRACCIÓN) Y POR ESO LA ELECCIÓN DE PASARELAS DE ESTRUCTURA MAS LIVIANA QUE LA DE H^oA^o, PARA NO SOBRE CARGAR LA GRILLA.

LOS MÓDULOS DE ASENSORES SON DE HORMIGÓN IN SITU. SE USAN ASCENSORES HIDRÁULICOS, YA QUE SOLO DEBEN SUBIR UN NIVEL, SU MANTENIMIENTO ES REDUCIDO (EXCELENTE PARA ESPACIOS PÚBLICOS). LA CABINA SE ENCUENTRA EN EL SUBSUELO.

-PLANTA CERD +0.8 M
TODAS LAS COLUMNAS DEL CENTRO SON RECTANGULARES, DE HORMIGÓN ARMADO. SE PREDIMENSIONARON SEGÚN LAS CARGAS RECIBIDAS, YA QUE ALGUNAS RECIBEN LAS CARGAS DE UNA ESTRUCTURA METÁLICA LIVIANA, OTRAS LA CARGA DE LOS EMPARRILLADOS Y OTRAS UNA CARGA MIXTA.

-NIVEL -2 M
EMPARRILLADO DE VIGAS DE HORMIGÓN PARA LA CUBIERTA DEL SUBSUELO .

ESTRUCTURA

ESTRUCTURA SOBRE NIVEL +3.9

EMPARRILLADO DE VIGAS DE HORMIGON

SE LA PUEDE DEFINIR COMO UNA ESTRUCTURA DE 2 O MÁS FAMILIAS DE VIGAS, DE ALMA LLENA, INTERCONECTADAS EN SUS PUNTOS DE CRUCE DE TAL MANERA QUE ASEGUEN UN FUNCIONAMIENTO RESISTENTE SOLIDARIO.

ESPECIFICACIONES TÉCNICAS

ES UNA ESTRUCTURA BIDIMENSIONAL, QUE TRABAJA A FLEXIÓN Y CORTE, COMPUESTA POR UNA PARRILLA DE VIGAS DE LA MISMA ALTURA, GENERANDO UN MISMO PLANO INTERIOR. LAS VENTAJAS PUEDEN SER BUENA CALIDAD DE ILUMINACIÓN, VENTILACIÓN, CALEFACCIÓN Y FLEXIBILIDAD EN LOS ESPACIOS, MEJORANDO ASI LA CALIDAD DE LOS AMBIENTES.

SEPARACIÓN DE NERVIOS DE 1 A 2,5 MTS.

LOS PUNTOS DE CRUCE ENTRE LAS VIGAS, SON CONSIDERADOS NUDOS, EN ELLOS SE DA LA TRANSFERENCIAS DE ESFUERZOS ENTRE NERVIOS. EXISTEN ESFUERZOS DE CORTE Q Y MOMENTOS QUE PARA UN NERVIDO SON FLEXORES Y PARA EL OTRO SON TORSORES. ESTA SITUACIÓN SE DA EN CADA NUDO.

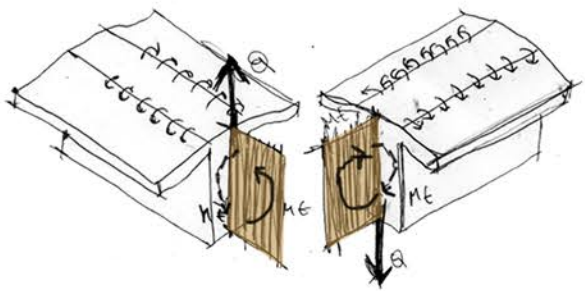

SOBRE LOS NERVIOS SE DISPONEN LOSAS DE PEQUEÑAS LUCES, QUE FUNCIONAN COMO EMPOTRADAS EN LOS NERVIOS.

ESPESOR MINIMO DE 7 A 12 CM (TAPA DE CADA CASETON)

LOS EMPARRILLADOS LLEVAN ESTRIBOS (ARMADURA DE CORTE Y EVENTUALMENTE TORSIÓN)

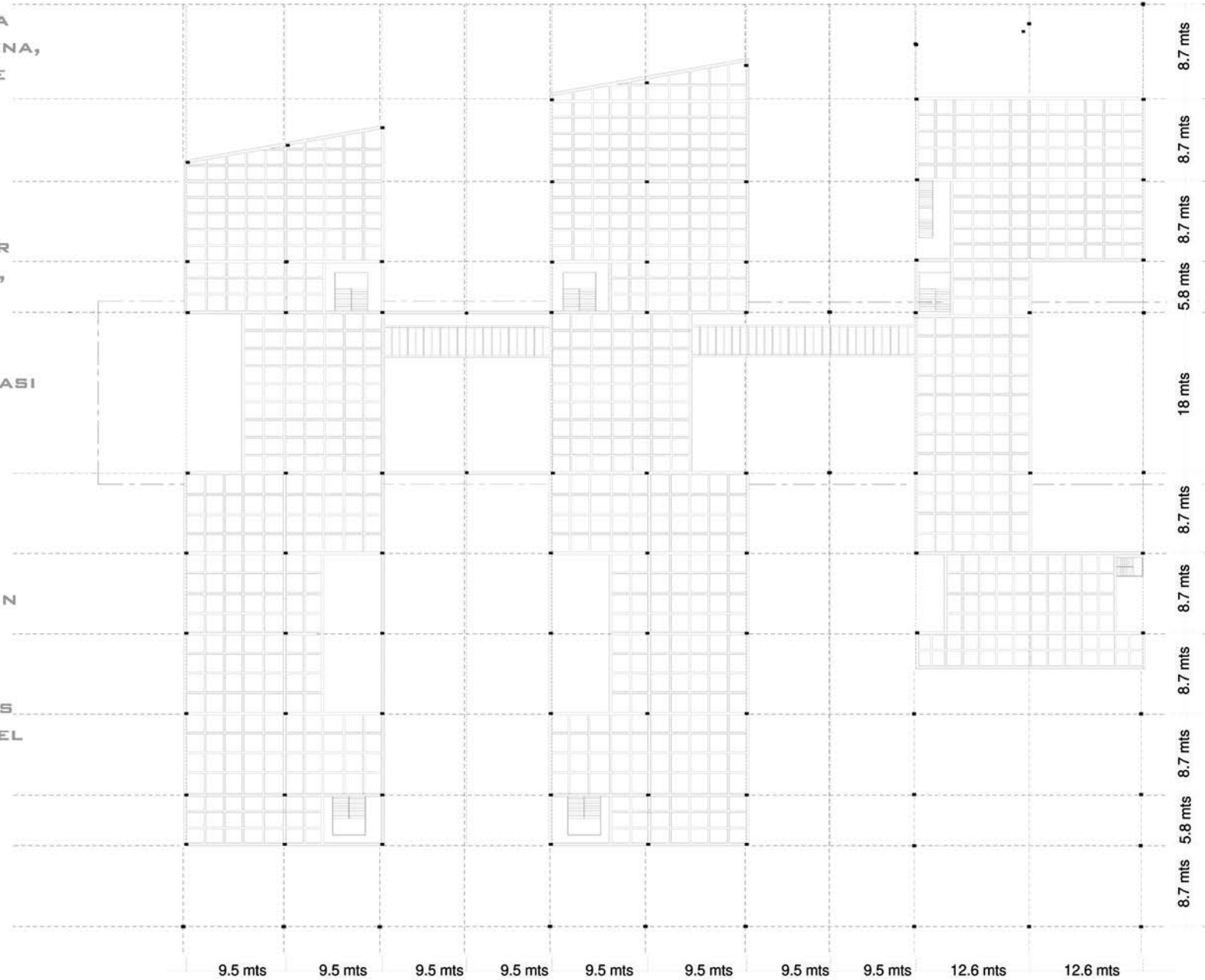

CORTE TRANSVERSAL B-B

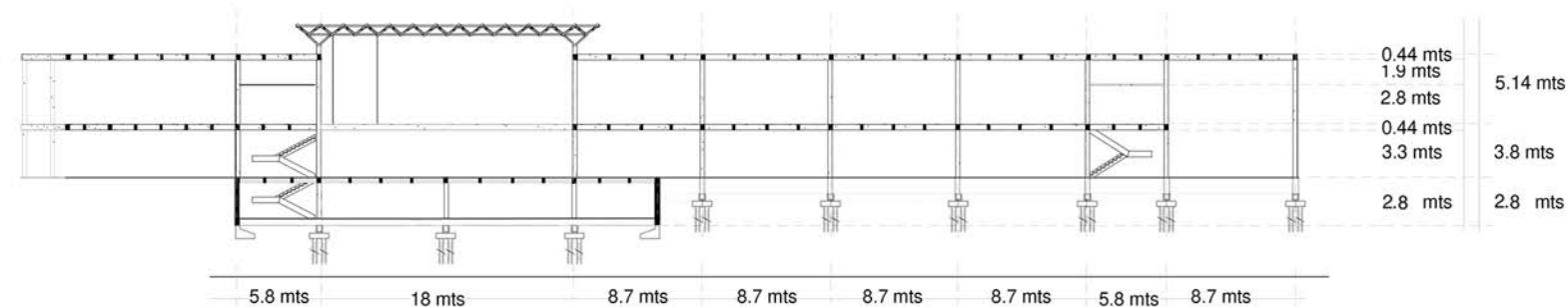

PREDIMENSIONADO

SE TOMA PARA EL PREDIMENSIONADO, LA LUZ MAYOR, MAS DESFAVORABLE.

DISPOSICION DE NERVIOS, PARALELA A SUS LADOS.

SEPARACION DE NERVIOS 1,8 MTS

ESPESOR DE LOSA

$$\lambda = M$$

$$E \geq \lambda / 55$$

$$E = 1.8 / 55 = 0.032 \text{ MTS}$$

SE ADOPTA EL ESPESOR MINIMO 0,07 MTS

PARA PLANTAS RECTANGULARES

$$L1/L2 < 0 = A 2 \dots\dots\dots H = L2/25$$

$$L1/L2 > A 2 \dots\dots\dots H = L2/20$$

$$L1 = 18 \text{ MTS}$$

$$L2 = 11 \text{ MTS}$$

$$18/11 = 1.63$$

$$H = L2/25$$

$$11/25 = 0.44 \text{ MTS}$$

LAS VIGAS DE BORDE SON MÁS ANCHAS QUE LOS NERVIOS, PARA SOPORTAR ADEMAS ESFUERZOS TORSORES.

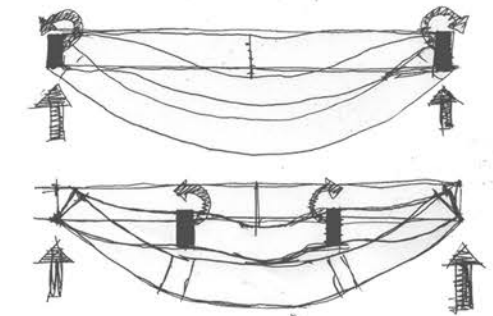

FUNCIONAMIENTO DEL SISTEMA DE VIGAS EN CONJUNTO.

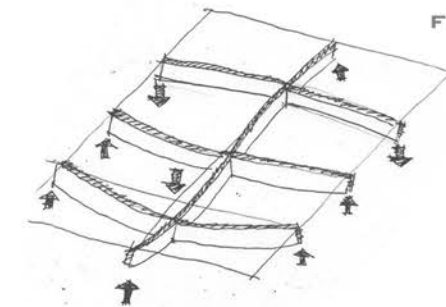

ESTRUCTURA

ESTRUCTURA PLANTA DE TECHOS

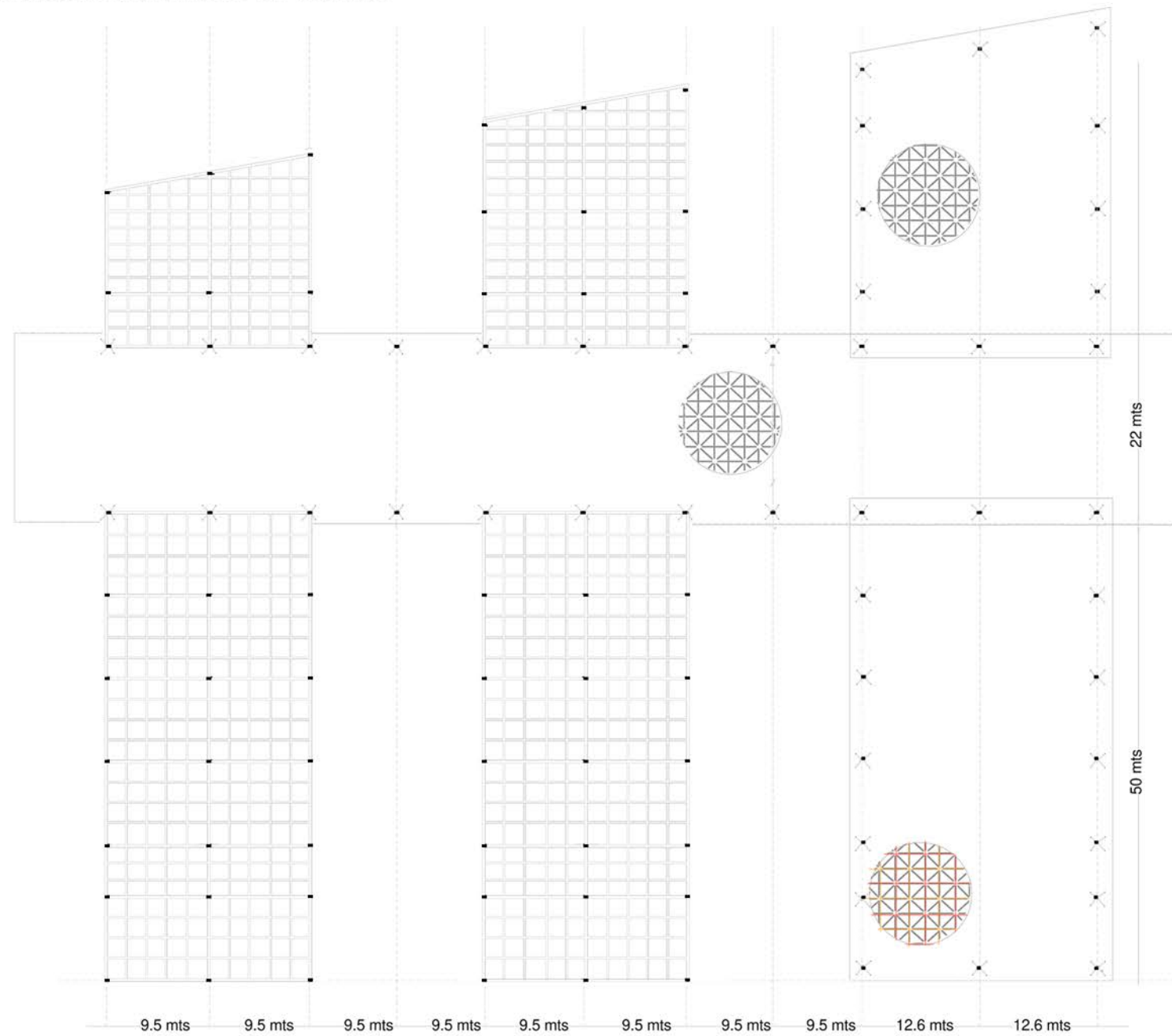

PREDIMENSIONADO
SE TOMA PARA EL PREDIMENSIONADO, LA LUZ MAYOR, MAS DESFAVORABLE.
GRILLA PARA CUBIERTA AUDITORIO Y SUM.
PLANTAS RECTANGULARES
 H (ESPESOR) = $L / 20$ A 25

$$H = 25 \text{ mts} / 20-25 = 1 \text{ mts}$$

$$\text{MODULO} = 1,8 \text{ mts} * 1,8 \text{ mts.}$$

GRILLA PARA CUBIERTA (GRAN TECHO)
PLANTAS RECTANGULARES
 H (ESPESOR) = $L / 20$ A 25

$$H = 18 \text{ mts} / 20-25 = 0.9 \text{ mts}$$

$$\text{MODULO} = 1,8 \text{ mts} * 1,8 \text{ mts.}$$

APOYOS

LAS GRILLAS DESCARGAN EN COLUMNAS DE HORMIGON ARMADO. SE UTILIZA UN ELEMENTO DE TRANSICIÓN ENTRE LAS COLUMNAS Y GRILLAS PARA EVITAR LOS EFECTOS DE PUNZONADO. EN ESTE CASO SE SELECCIONO UN ELEMENTO PIRAMIDAL INVERTIDO QUE GENERA UN REFUERZO EN LA GRILLA Y PRODUCE UNA ADECUADA REDISTRIBUCION DE LAS SOLICITACIONES.

EL FUNCIONAMIENTO ESTRUCTURAL ES EN FAJAS, SIMILAR AL DE UN ENTREPISO DE H° SIN VIGAS.

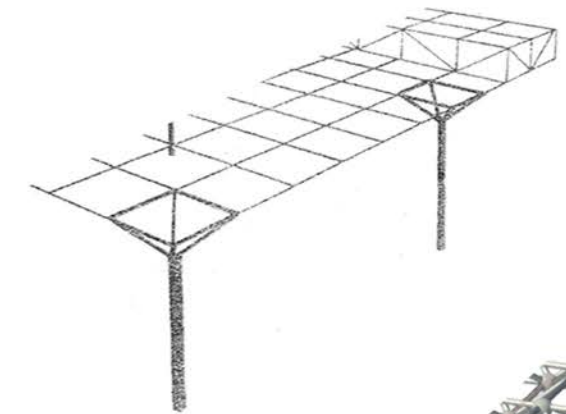

CORTE TRANSVERSAL C-C

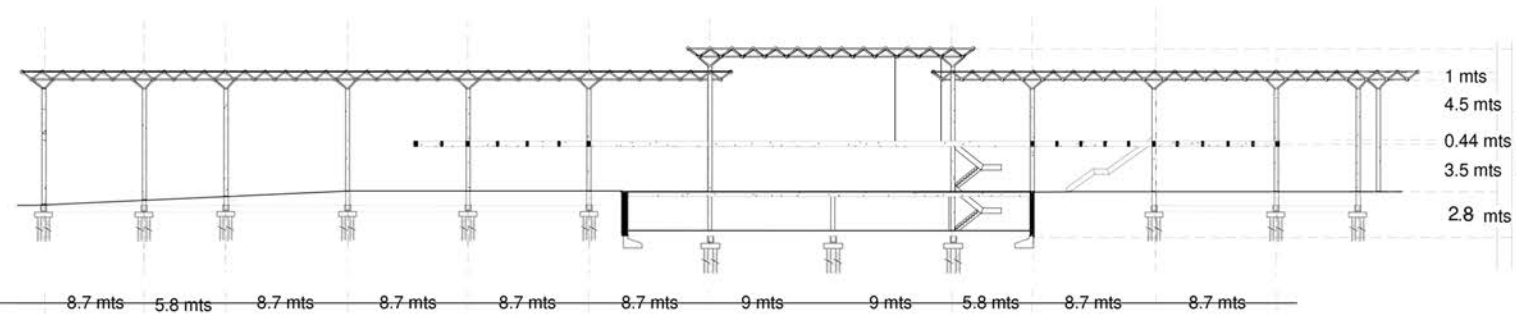

- BARRAS DE LA NAPA SUPERIOR
- TRACCIONADAS
- BARRAS DE LA NAPA INFERIOR
- COMPRIMIDAS
- BARRAS DIAGONALES
- TRACCIONADAS

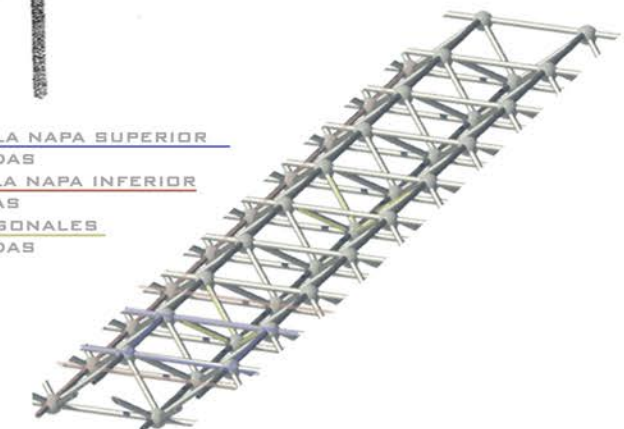

RETICULADO ESPACIAL GRILLA PLANA

DOS NAPAS A DOS DIRECCIONES
ORTOGONALES A SUS BORDES.

SE GENERA A PARTIR DE DOS MALLAS
RETICULADAS UBICADAS EN SENDOS PLANOS
HORIZONTALES.

UNA, FORMA LA NAPA SUPERIOR, Y LA OTRA, LA
NAPA INFERIOR.

LOS NUDOS DE LA MALLA INFERIOR SE UBICAN EN
PROYECCIÓN VERTICAL, EN EL CENTRO DE LA
CUADRICULA DE LA MALLA SUPERIOR. UNIENDO
CON DIAGONALES CADA NUDO DE LA MALLA
INFERIOR CON LOS CUATRO NUDOS MAS
CERCANOS DE LA MALLA SUPERIOR.

ESPECIFICACIONES TÉCNICAS

SISTEMAS FORMADOS POR BARRAS, CUYA
DISPOSICIÓN Y CONEXIÓN PERMITEN UNA
ADECUADA DISTRIBUCIÓN DE LAS
SOLICITACIONES. LAS CARGAS ACTUANTES SON
TRANSFERIDAS A LOS APOYOS A TRAVES DE UN
FUNCIONAMIENTO TRIDIMENSIONAL. LAS BARRAS
SON ELEMENTOS LINEALES QUE SOPORTAN
FUNDAMENTALMENTE ESFUERZOS AXILES,
ALINEADOS A SU EJE LONGITUDINAL. EN ESTE
TIPO DE GRILLAS CADA ELEMENTO ESTA MENOS
SOLICITADO, POR SER VARIOS LOS QUE
RESPONDEN SOLIDARIAMENTE ANTE LOS EFECTOS
DE LAS CARGAS, RESULTANDO CON ELEMENTOS
ESTRUCTURALES ESBELTOS.

CUBREN DE 15 A 40 MTS DE LUZ LIBRE
MODULOS DE LA GRILLA HASTA 2 MTS

EN CADA INTERSECCIÓN DE LAS BARRAS
APARECEN LOS ELEMENTOS DE UNIÓN, NUDOS.
DEBEN SER ARTICULADOS PARA EVITAR QUE LAS
BARRAS QUE CONCURREN A ELLOS DESARROLLEN
FLEXIÓN. DEBEN GARANTIZAR LA TRANSMISIÓN
DE ESFUERZOS DE UN GRAN NÚMERO DE BARRAS
CONCURRENTES, GENERANDO UNA VINCULACIÓN
QUE HAGA TRABAJAR A LAS BARRAS
PREDOMINANTEMENTE A ESFUERZOS AXILES.
ADEMAS DEBEN PERMITIR UN PROCESO
CONSTRUCTIVO MÁS FACIL DE LA GRILLA.

SISTEMA MERO

POLIEDRO DE 18 CARAS Y EN CADA UNO CUENTA
CON UN ÁNGULO ROSCADO.



CRITERIOS DE SUSTENTABILIDAD

SISTEMA PASIVO

EL DISEÑO PASIVO ES UN MÉTODO UTILIZADO PARA PROYECTAR EDIFICIOS QUE APUNTEN A ACONDICIONARSE MEDIANTE PROCEDIMIENTOS NATURALES.

SE UTILIZAN EL SOL, LOS VIENTOS, MATERIALES, PARA MINIMIZAR EL USO DE SISTEMAS DE CALEFACCIÓN Y REFRIGERACIÓN Y POR CONSIGUIENTE LA ENERGÍA QUE CONSUMEN.

- PROTECCIÓN SOLAR
- SISTEMAS DE VENTILACIÓN NATURAL
- RECOMENDACIONES DE DISEÑO

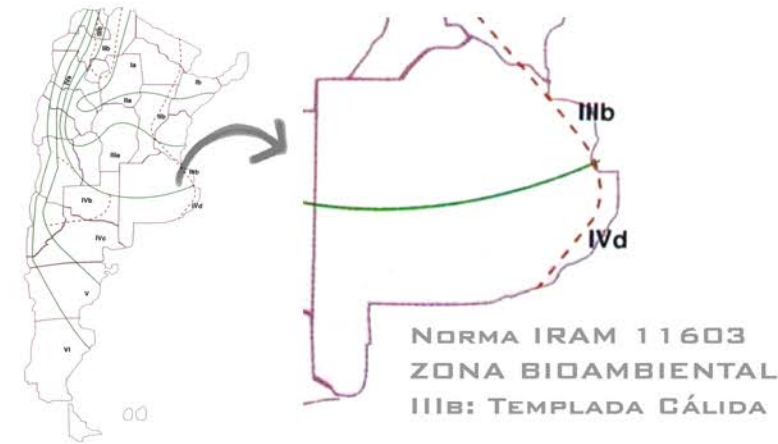

SISTEMA ACTIVO

SE INCORPORAN DISPOSITIVOS ELECTRO-MECÁNICOS PARA MEJORAR EL RENDIMIENTO DE LOS SISTEMAS PASIVOS Y ASI LOGRAR EL MAYOR CONFORT DEL EDIFICIO.

- RECUPERACIÓN DE AGUA DE LLUVIA.
- APROVECHAMIENTO DE LA ENERGÍA SOLAR.

ESQUEMA FUNCIONAMIENTO PANELES FOTOVOLTAICOS

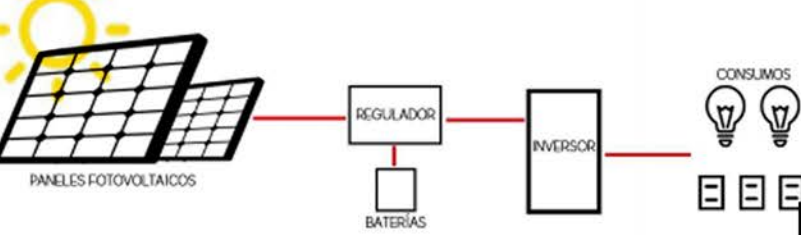

REVERBERACIÓN-CONFORT ACÚSTICO DEL AUDITORIO

ES LA REFLEXIÓN DE LAS ONDAS DEL SONIDO PARA GENERAR UNA PROLONGACIÓN DEL MISMO UNA VEZ QUE SE EXTINGUIÓ EL ORIGINAL

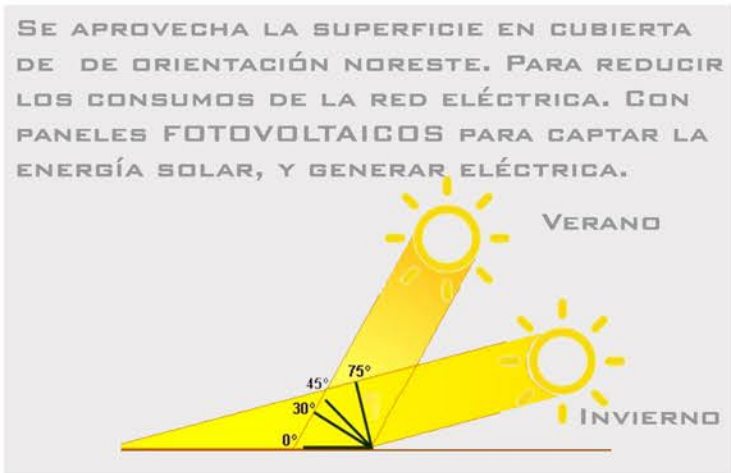
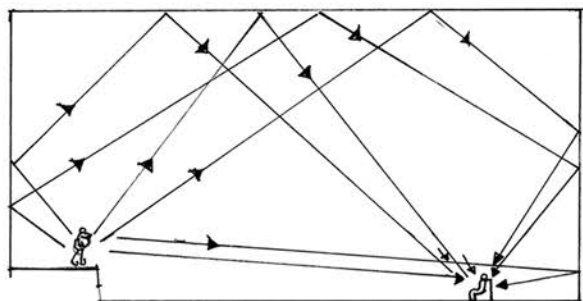

ESQUEMA CORTE LONGITUDINAL B-B
ESC 1.500

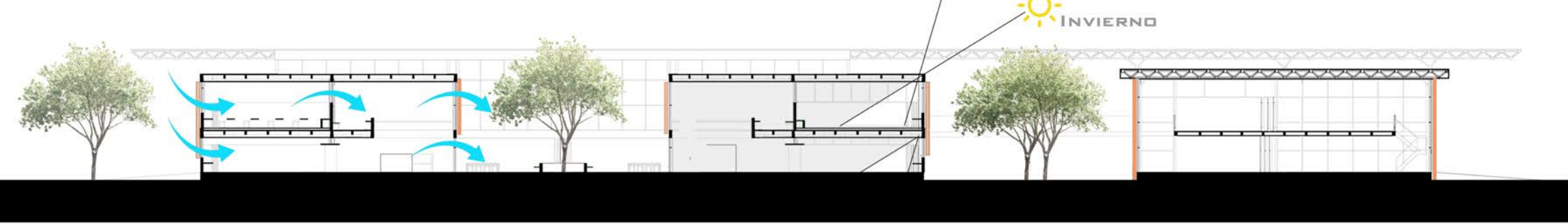

ESQUEMA CORTE PANELES FOTOVOLTAICOS TRANSVERSAL A-A
ESC 1.500

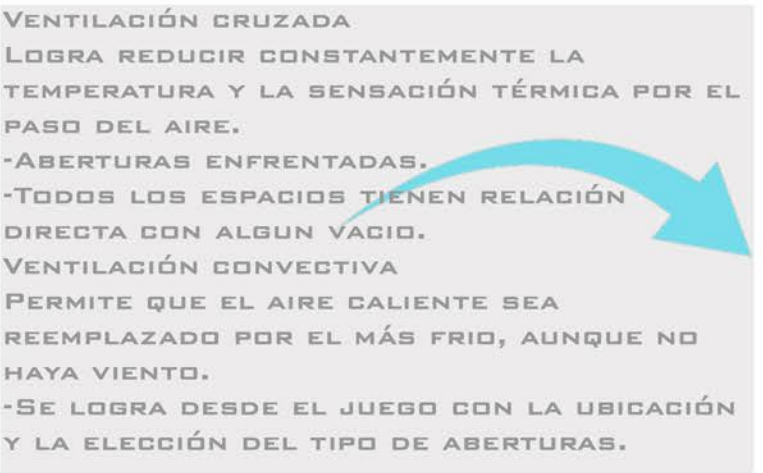
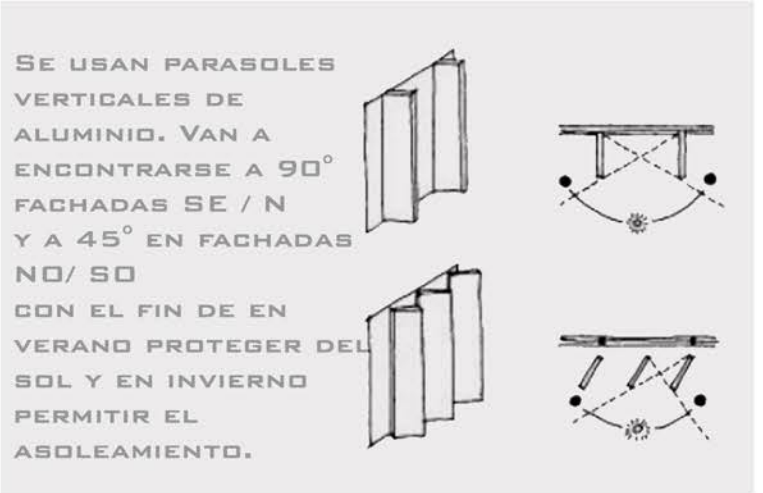
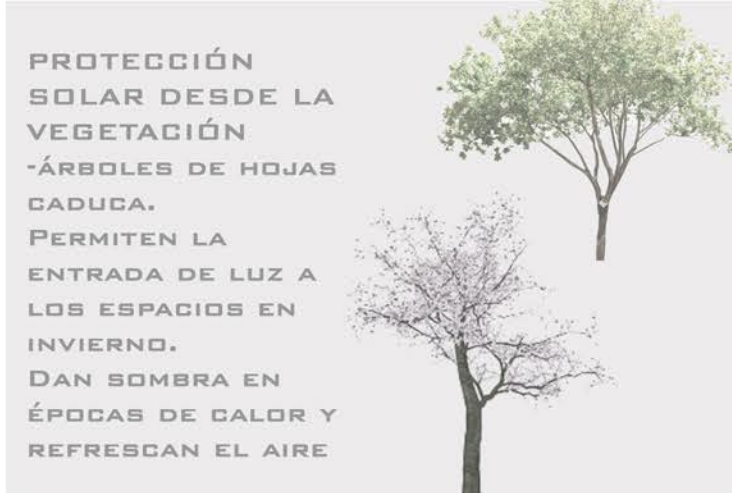
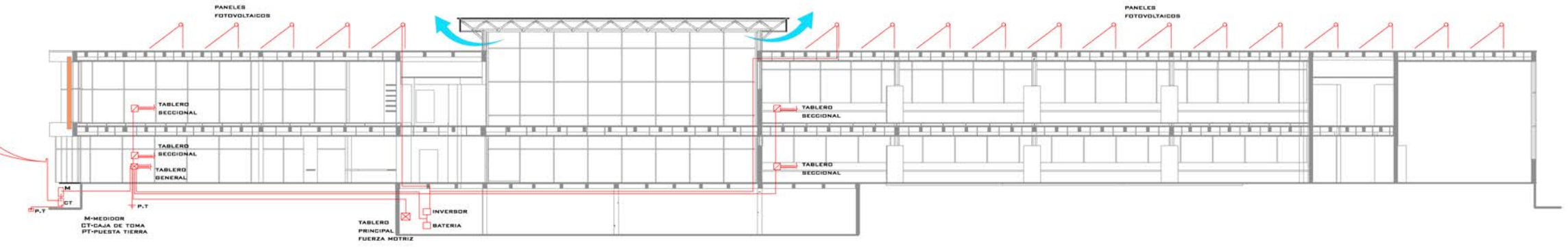

INSTALACIÓN PLUVIAL

ESQUEMA PLANTA DE TECHOS

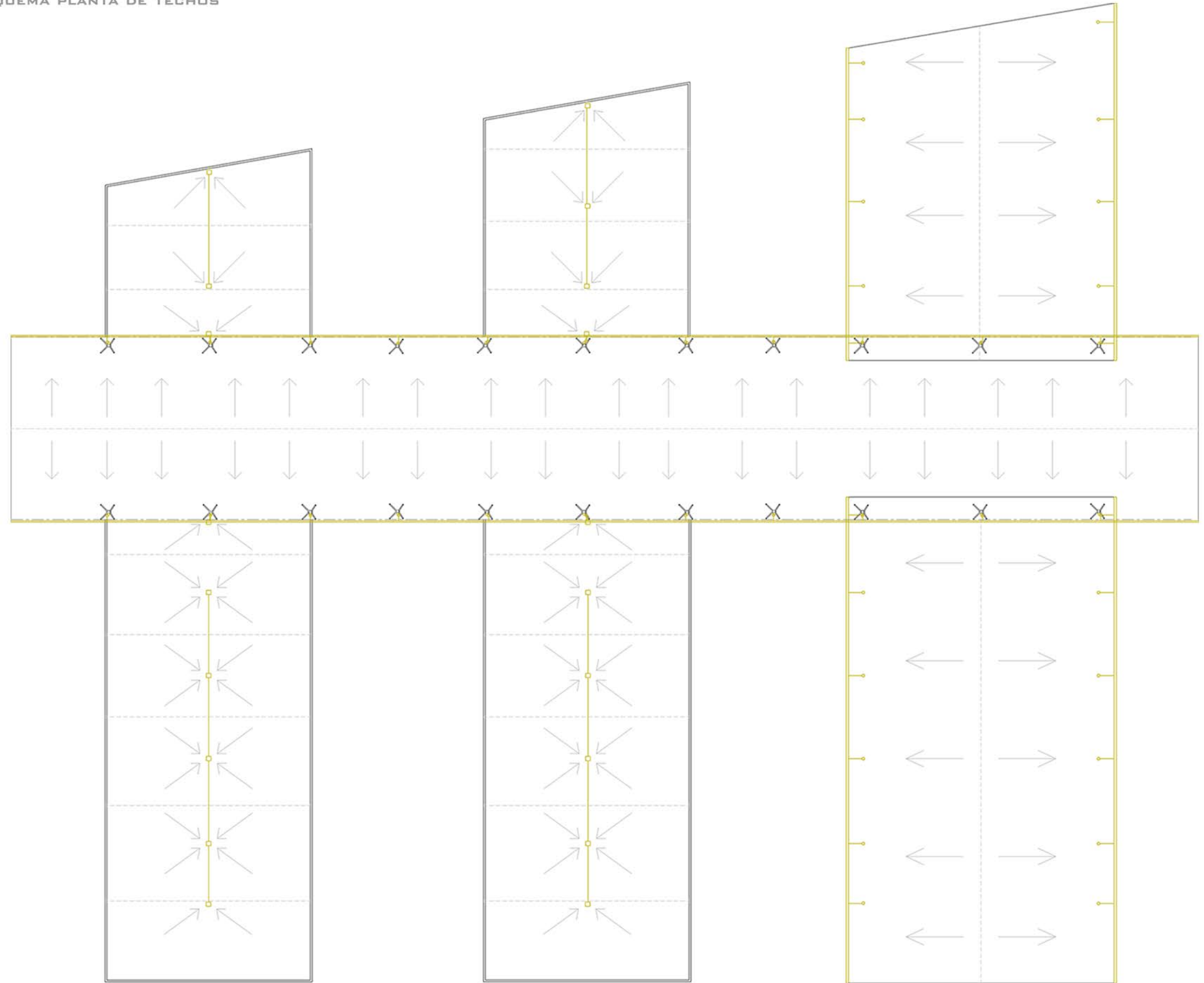

COMPONENTES DE LA INSTALACIÓN

- CAPTACIÓN
 - .CANALETAS LONGITUDINALES: RECOLECTAN LAS AGUAS PROCEDENTES DE LAS CUBIERTAS DE CHAPA
 - .EMBUDOS: COLECTAN EL AGUA QUE SE ESCURRE POR LOS TECHOS PLANOS, LOS QUE DEBEN TENER UNA PENDIENTE ADECUADA PARA PERMITIR UNA RÁPIDA EVACUACIÓN DEL AGUA.
- SISTEMA DE CANALIZACIÓN
 - CONDUCCIÓN VERTICAL
 - .A LO LARGO DEL DESARROLLO DE CADA CANALETA SE COLOCAN BAJANTES PLUVIALES
 - .CADA EMBUDO TAMBIEN TIENE SU BAJANTE PLUVIAL
 - SIGUEN LA LINEA DE LAS COLUMNAS (CAÑO DE LLUVIA PVC DE Ø.100)
 - .TODOS COINCIDEN CON ALGUNA LINEA DE COLUMNAS.
 - CONDUCCIÓN HORIZONTAL: MEDIANTE ESTE SE CONDUZCAN LAS AGUAS RECOLECTADAS HACIA DIFERENTES RAMALES PRINCIPALES.
 - ALGUNOS DESAGOTAN A CORDÓN, A MEDIDA QUE SE RECOLECTAN BAJADAS, SE VAN SUMANDO CAÑOS, A VEREDA NO SE PUEDE SALIR CON UN CAÑO MAYOR A 110.
 - OTROS VAN HACIA EL TANQUE DE RESERVA PLUVIAL Y OTROS DESAGOTAN EN LOS ESPEJOS DE AGUA O TERRENO NATURAL EN EL PARQUE.

RECUPERACIÓN DE AGUAS

NO SOLO REDUCE LA DEMANDA DE AGUA SINO QUE TAMBIÉN EL VOLUMEN DE LOS EFLUENTES, MINIMIZANDO EL IMPACTO EN EL AMBIENTE. EN NUESTRA REGIÓN HAY UN RÉGIMEN DE PRECIPITACIONES MÁS QUE ACEPTABLE, CON LLUVIAS ANUALES DE MÁS DE 1000 MM / M²

-ÁREA DE CAPTACIÓN: ES LA SUPERFICIE SOBRE LA CUAL CAE EL AGUA DE LLUVIA A RECUPERAR, EN ESTE CASO ES LA GRAN CUBIERTA CENTRAL DE CHAPA Y UNAS PEQUEÑAS AREAS DE LAS CAJAS BAJAS, REMOTAS A LAS BAJADAS DEL TECHO CENTRAL.

-DEPÓSITO DE ALMACENAMIENTO: UN TANQUE QUE SE UBICA EN SALA DE MÁQUINAS EN SUBSUELO, QUE ACUMULA EL AGUA RECOLECTADA DURANTE LA LLUVIA. EL VOLUMEN SERÁ PROPORCIONAL A LA INTENSIDAD PLUVIAL.

PORCENTAJE DE CUBIERTA (M²) S/ CADA DESTINO.



INSTALACIÓN PLUVIAL

DETALLE 1

POZO DE BOMBEO PLUVIAL

EN EL SECTOR DE SUBSUELO, SE ENCARGA DE ELEVAR DE FORMA MECÁNICA LAS AGUAS DE LLUVIA PARA PODER EFECTUAR EL DESAGUE DE AQUELLOS LOCALES QUE SE ENCUENTRAN POR DEBAJO DEL NIVEL DE CALZADA.

DETALLE 2

ESQUEMA BASICO DE RECUPERACIÓN DE AGUAS DE LLUVIA.

1. FILTRACIÓN Y TRATAMIENTO: ES EL PROCESO PARA SEPARAR UN SÓLIDO DEL LÍQUIDO A TRAVÉS DE UN MEDIO POROSO (FILTRO) POR EL CUAL EL AGUA PUEDE PASAR FÁCILMENTE. SE COLOCA ANTERIOR AL INGRESO DE AGUA A LAS BOMBAS, DEBE DE SER DE FÁCIL ACCESO PARA SU LIMPIEZA PERIODICA.

2. LAS CAÑERÍAS DE SALIDA DE LOS TANQUES ACTUAN POR DESBORDE MEDIANTE SIFÓN INVERSO, MANTENIENDO EL VOLÚMEN DE LA RESERVA Y EXPIDE EL REMANENTE DE LA CAPACIDAD DE ALMACENAMIENTO.

3. CONEXIÓN DIRECTA DE LA RED DE AGUA POTABLE, QUE PERMITE EL ABASTECIMIENTO DEL SISTEMA EN CASOS DE PERIODOS PROLONGADOS SIN LLUVIAS.

4. EL AGUA DE LLUVIA SERA UTILIZADA PARA EL RIEGO DE ÁREAS VERDES EXTERIORES, TANTO DEL PROYECTO COMO INMEDIATAS A EL. PARA CANILLAS DE SERVICIO Y DEPOSITOS DE INODOROS Y MEGITORIOS.

DETALLE 1

POZO DE BOMBEO PLUVIAL

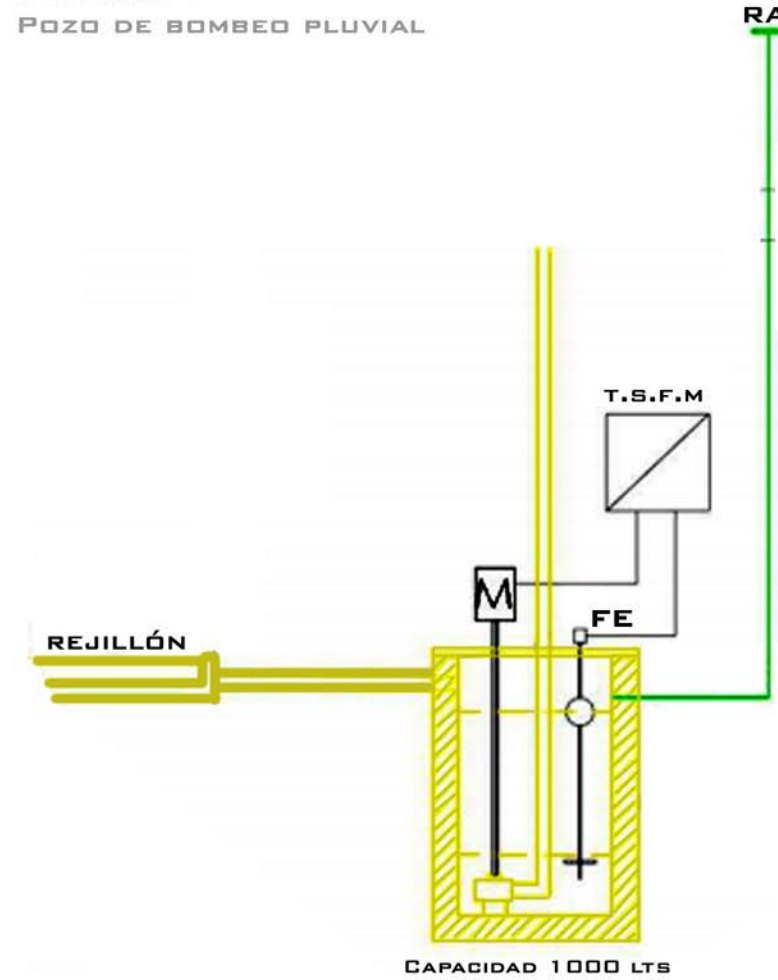

DETALLE 2

ESQUEMA BASICO DE RECUPERACIÓN DE AGUAS DE LLUVIA.

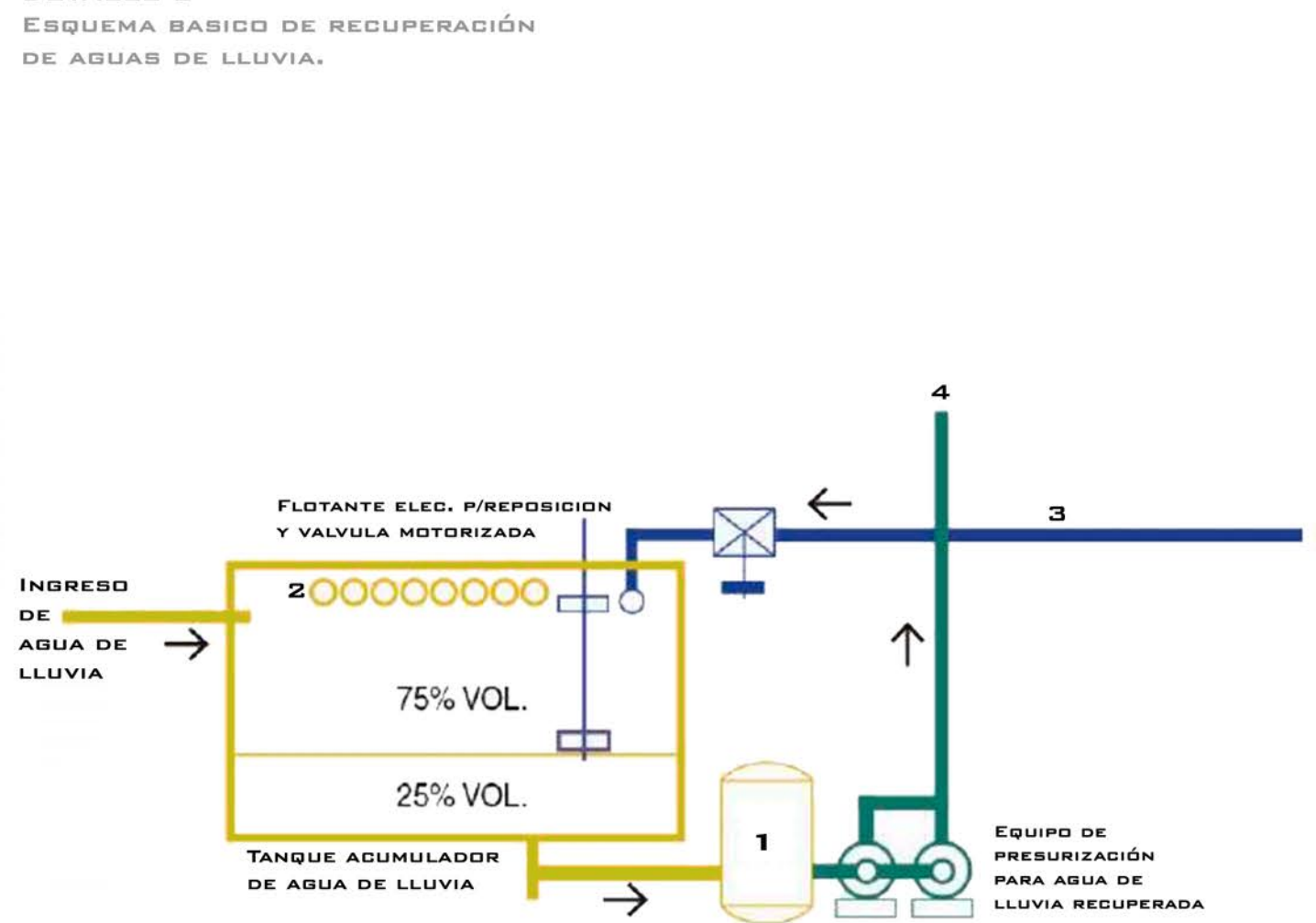

ESQUEMA EN CORTE PLUVIAL

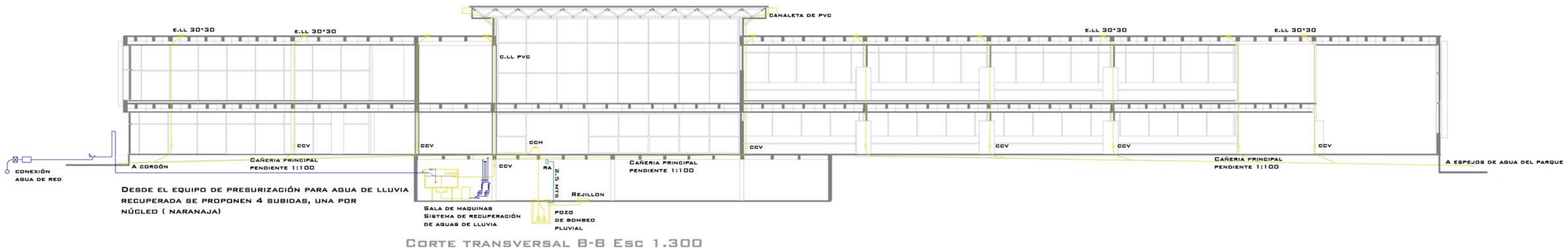

INSTALACIÓN SANITARIA

PROVISIÓN DE AGUA FRÍA Y CALIENTE

JUNTO CON EL SISTEMA DE RECUPERACION DE AGUA DE LLUVIA PARA INODOROS, MEGITORIOS Y CANILLAS DE RIEGO Y/ O SERVICIO. SE PROPONE UN SISTEMA DE PROVISION MIXTO POR GRAVEDAD EN LOS 4 NUCLEOS DE SERVICIOS MAS GRANDES (NARANJA) Y UN SISTEMA PRESURIZADO PARA LOS DOS NUCLEOS EN PLANTA BAJA, DEL SALON DE USOS MULTIPLES Y AUDITORIO (ROJO)

COMPONENTES DE LA INSTALACIÓN

·CALCULO DE LA RESERVA TOTAL DIARIA
 250 LTS * INODORO = 46 UNIDADES = 10.750 LTS
 200 LTS * PILETA = 65 UNIDADES = 13.000 LTS
 (PILETA DE BAÑO/ DE COCINA/ DE TRABAJO)
 RESERVA TOTAL DIARIA = 23.750 LTS + 2.000 LTS

·TANQUE DE BOMBEO: EN SALA DE MAQUINA DEL SUBSUELO.

·EQUIPO DE BOMBEO: DOS BOMBAS CENTRÍFUGAS, DE FUNCIONAMIENTO ALTERNADO. SALA DE MAQUINAS SUBSUELO, MANDA EL AGUA A LOS TANQUES DE RESERVA

·EQUIPO PRESURIZADOR PARA NUCLEOS EN PLANTA BAJA (ROJO): 3 BOMBAS VELOCIDAD VARIABLE, DE FUNCIONAMIENTO EN CASCADA.

·TANQUES DE RESERVA SOBRE LOS 4 NUCLEOS (NARANJA)

·PARA EL AGUA CALIENTE SE COLOCAN TERMOTANQUES ELECTRICOS DONDE SE CONSIDERE NECESARIO, COMO EN LA COCINA, Y TALLERES.

UBICACIÓN DE NÚCLEOS

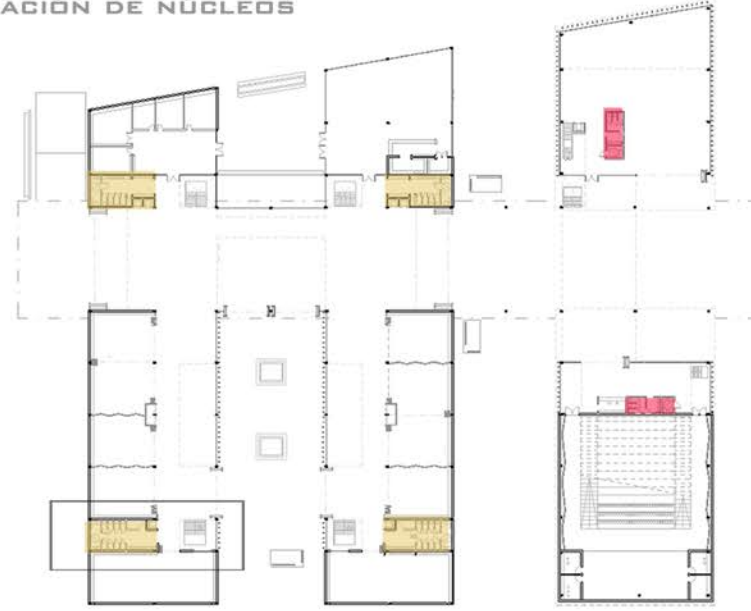

DETALLE 2- NÚCLEO PB ESQUEMA EN PLANTA AF Y AC

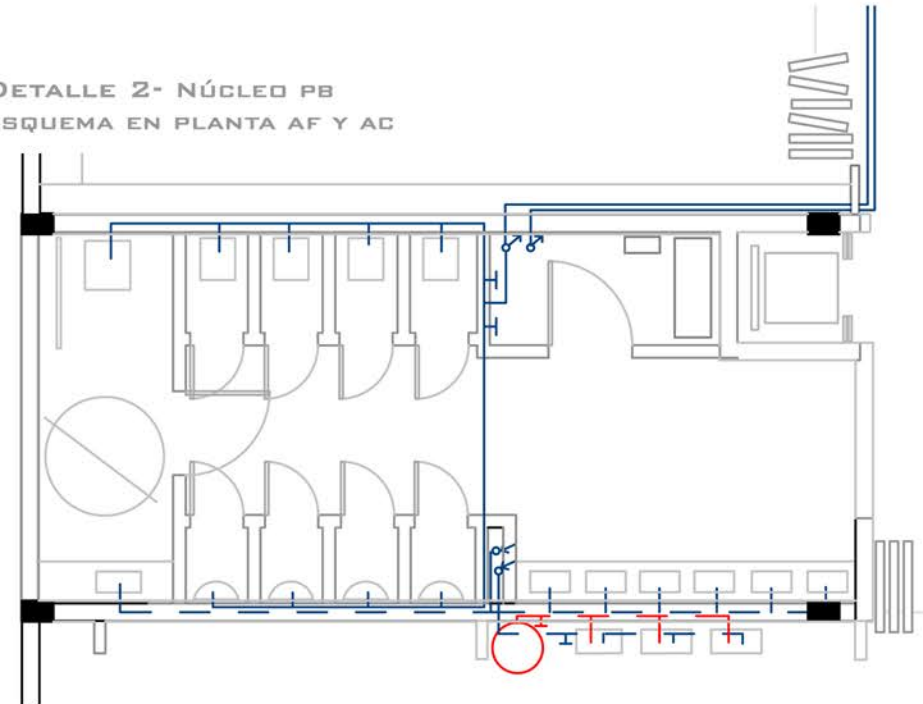

DETALLE 1- SALA DE MÁQUINAS ESQUEMA EN CORTE

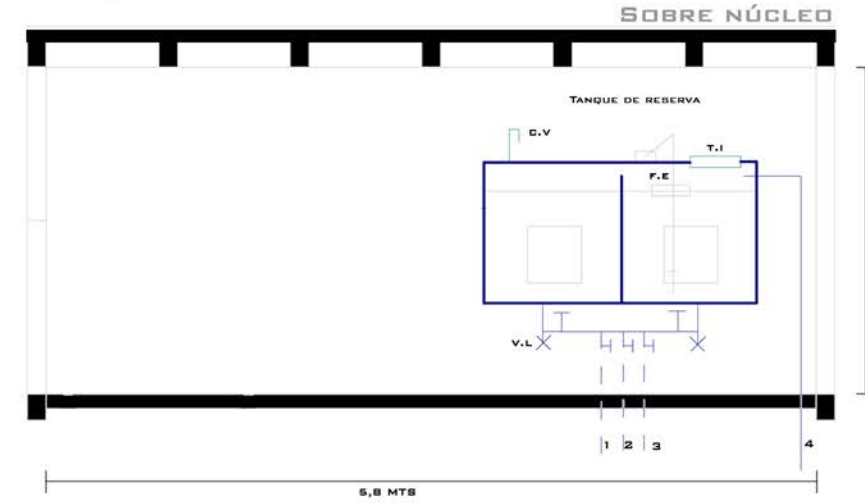

- REFERENCIAS
- 1) BAJADA A PILETAS DE BAÑO
 - 2) BAJADA A PILETA DE COCINA
 - 3) BAJADA A TERMOTANQUE ELECTRICO
 - 4) SUBIDA EQUIPO DE BOMBEO A TANQUE DE RESERVA

DETALLE 3- SALA DE MÁQUINAS ESQUEMA EN CORTE

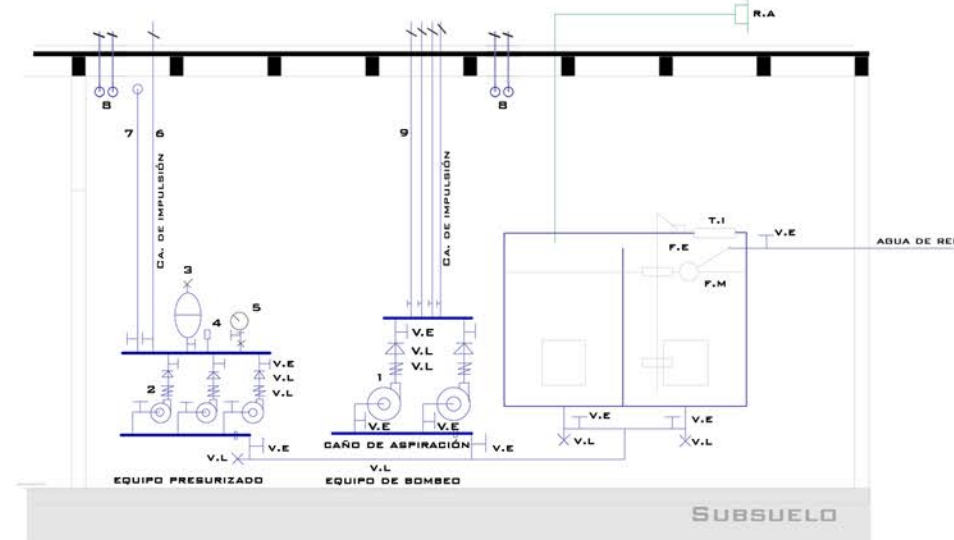

- REFERENCIAS
- 1) EQUIPO DE BOMBEO 2 BOMBAS CENTRÍFUGAS.
 - 2) EQUIPO PRESURIZADOR 3 BOMBAS VELOCIDAD VARIABLE.
 - 3) TANQUE PULMÓN
 - 4) PRESÓSTATO
 - 5) MANÓMETRO
 - 6) SUBIDA A NUCLEOS EN PLANTA BAJA (SUM Y AUDITORIO) DESDE EQUIPO DE PRESURIZACIÓN.
 - 7) A BAÑO Y COCINA DE SERVICIOS SUBSUELO.
 - 8) 1 SUBIDA POR NUCLEO A INODOROS, MEGITORIOS Y CANILLAS DE SERVICIO DESDE EQUIPO DE PRESURIZACIÓN PARA AGUA DE LLUVIA RECUPERADA
 - 9) 1 SUBIDA POR NUCLEO A TR DESDE EQUIPO DE BOMBEO.

ESQUEMA EN CORTE PROVISIÓN AGUA FRÍA Y CALIENTE

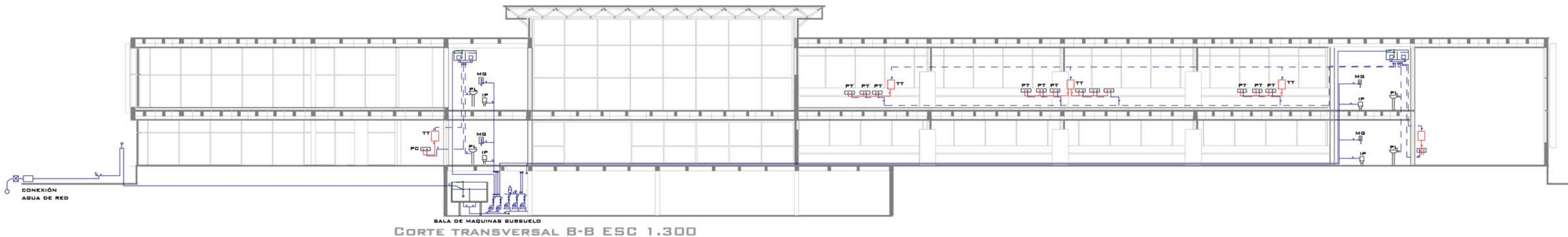

INSTALACIÓN CONTRA INCENDIO

ESQUEMA PLANTA NIVEL CERO.

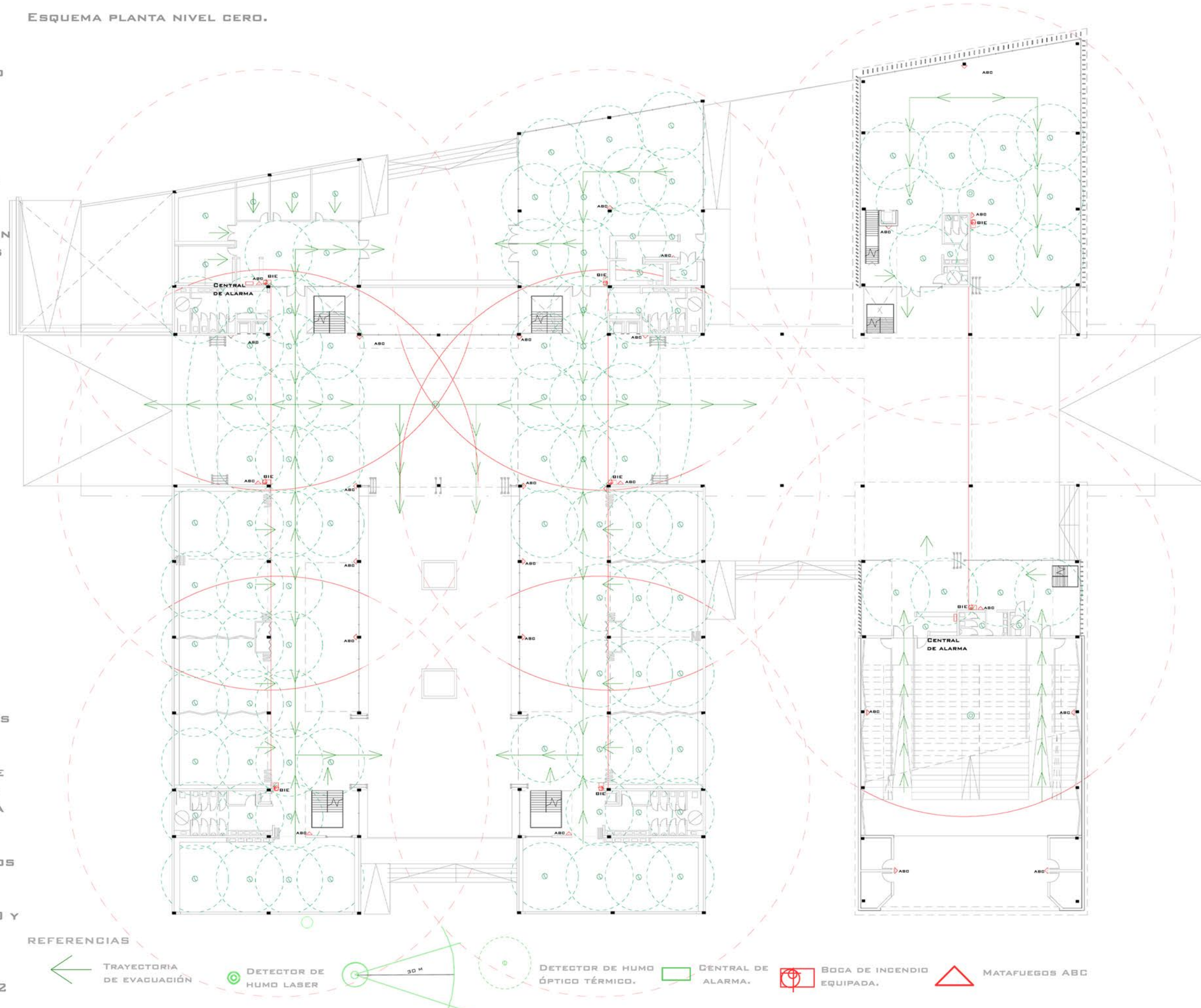

REFERENCIAS

- TRAYECTORIA DE EVACUACIÓN
- DETECTOR DE HUMO LASER
- 30 M
- DETECTOR DE HUMO ÓPTICO TÉRMICO.
- CENTRAL DE ALARMA.
- BOCA DE INCENDIO EQUIPADA.
- MATAFUEGOS ABC

COMPONENTES DE LA INSTALACIÓN
 SE BUSCA PROTEGER A LOS OCUPANTES DEL EDIFICIO, GARANTIZAR UNA EVACUACIÓN RÁPIDA Y EFECTIVA; PROTEGER AL EDIFICIO DIFICULTANDO LA GESTACIÓN DEL INCENDIO EVITANDO QUE SE PROPAGUE PARA MINIMIZAR LOS DAÑOS.

-PREVENCIÓN.
 EVITAR LA GESTACIÓN Y SU DESARROLLO.
 FACILITAR LA EVACUACIÓN MEDIANTE VÍAS DE ESCAPE, MEDIOS DE SALIDA Y UN PLAN DE EVACUACIÓN.

-PLAN DE EVACUACION.
 SE DISEÑO EL PLAN DE EVACUACIÓN TENIENDO EN CUENTA LAS DISTANCIAS REQUERIDAS HASTA LOS MEDIOS DE ESCAPE.

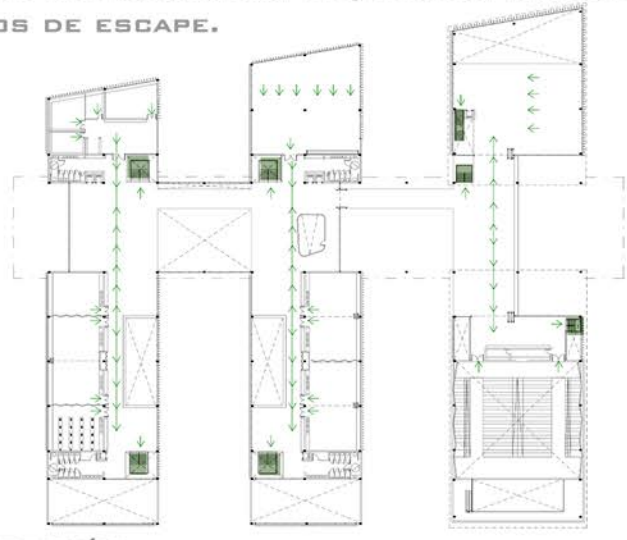

-DETECCIÓN.
 IDENTIFICAN Y ALERTAN LA APARICIÓN DE UN INCENDIO EN SU FASE INICIAL.
 SE PLANTEA LA COLOCACIÓN DE DISTINTOS SISTEMAS DE DETECCIÓN Y AVISO.

-ESTACION DE CONTROL Y ALARMA (RECIBE LAS SEÑALES ENVIADAS POR LOS DETECTORES, PRÓXIMA AL ACCESO)

-PULSADOR MANUAL (PUESOTOS EN AREAS CERCANAS A LOS NUCLEOS Y DE FACIL ACCESO)

-SEÑAL DE ALARMA (COMUNICA A LOS OCUPANTES LA EXISTENCIA DE UN INCENDIO)

-DETECTORES AUTOMATICOS (SON ELEMENTOS SENSIBLES A ALGUNO DE LOS 4 FENÓMENOS QUE ACOMPAÑAN AL FUEGO. UBICADOS EN TODAS LAS ÁREAS DEL EDIFICIO PARA DETECTAR A TIEMPO LA EXISTENCIA DE UN INCENDIO Y NOTIFICAR A LA CENTRAL DE SEÑALIZACIÓN Y CONTROL)

.DETECTORES DE HUMO LASER: SE UBICAN EN LOS LOCALES DONDE LA CUBIERTA ES METALICA, POR LA ALTURA Y PORQUE SON LOS LOCALES DE USO MASIVO, PERMITIENDO UNA VELOCIDAD ENTRE 10 Y 50 VECES MAYOR EN LA DETECCIÓN DE HUMOS.

.DETECTORES DE HUMO ÓPTICO TÉRMICO: PARA TODO LOS AMBIENTES RESTANTES DEL EDIFICIO. CON UN ALCANCE DE COBERTURA DE 15 A 25 M2

INSTALACIÓN CONTRA INCENDIO

ESQUEMA PLANTA SUBSUELO.

-EXTINCIÓN.

ELIMINA EL FUEGO.

SISTEMA DE EXTINCIÓN POR AGUA.

COMPONENTES DEL SISTEMA

-TANQUE DE INCENDIO CON SISTEMA JOCKEY.

UBICADO EN SUBSUELO.

RESERVA DE AGUA EN TANQUE EXCLUSIVO

+ SISTEMA PRESURIZADO DE 3 BOMBAS.

.BOMBA JOCKEY: MANTIENE LA PRESIÓN CONSTANTE DE LA RED.NO TIENE CAPACIDAD DE CAUDAL PARA LA EXTINCIÓN.

.BOMBA PRINCIPAL: ENTREGA EL CAUDAL Y LA PRESIÓN NECESARIA PARA EL FUNCIONAMIENTO DEL SISTEMA, ANTE UNA PERDIDA DE PRESIÓN, A CAUSA DE UN INCENDIO.

.BOMBA AUXILIAR: EN CASO QUE LA ANTERIOR NO FUNCIONE.

-PARA EL SALON AUDITORIO SE PROPONE UN TELÓN CORTA FUEGO

-BOCA DE INCENDIO EQUIPADA (BIE)

INCLUYEN GABINETES HIDRATANTE Y UNA MANGUERA DE 25 A 30 METROS DE LARGO.

.PERIMETRO DE PLANTA / 45

-BOCA DE IMPULSIÓN DOBLE: 1 UBICADA SOBRE LÍNEA MUNICIPAL DE CALLE DIAG. 115 Y OTRA SOBRE CALLE 50, EN UN NICHOS DE 40*60 CM, DE USO EXCLUSIVO PARA BOMBEROS.

-MATAFUEGOS ABC: DESTINADOS AL INICIO DEL FOCO DE INCENDIO.

.1 CADA 200 M2

-ROCIADORES AUTOMATICOS: DISPOSITIVOS DE ACTUACIÓN AUTOMÁTICA QUE DESCARGA AGUA EN FORMA DE LLUVIA, PARA EVITAR QUE EL INCENDIO S PROPAGUE (ABARCA 20 M2)

.SE COLOCAN EN VIAS DE ESCAPE Y EN TODA EL ÁREA DE COCHERAS, EN SUBSUELO.

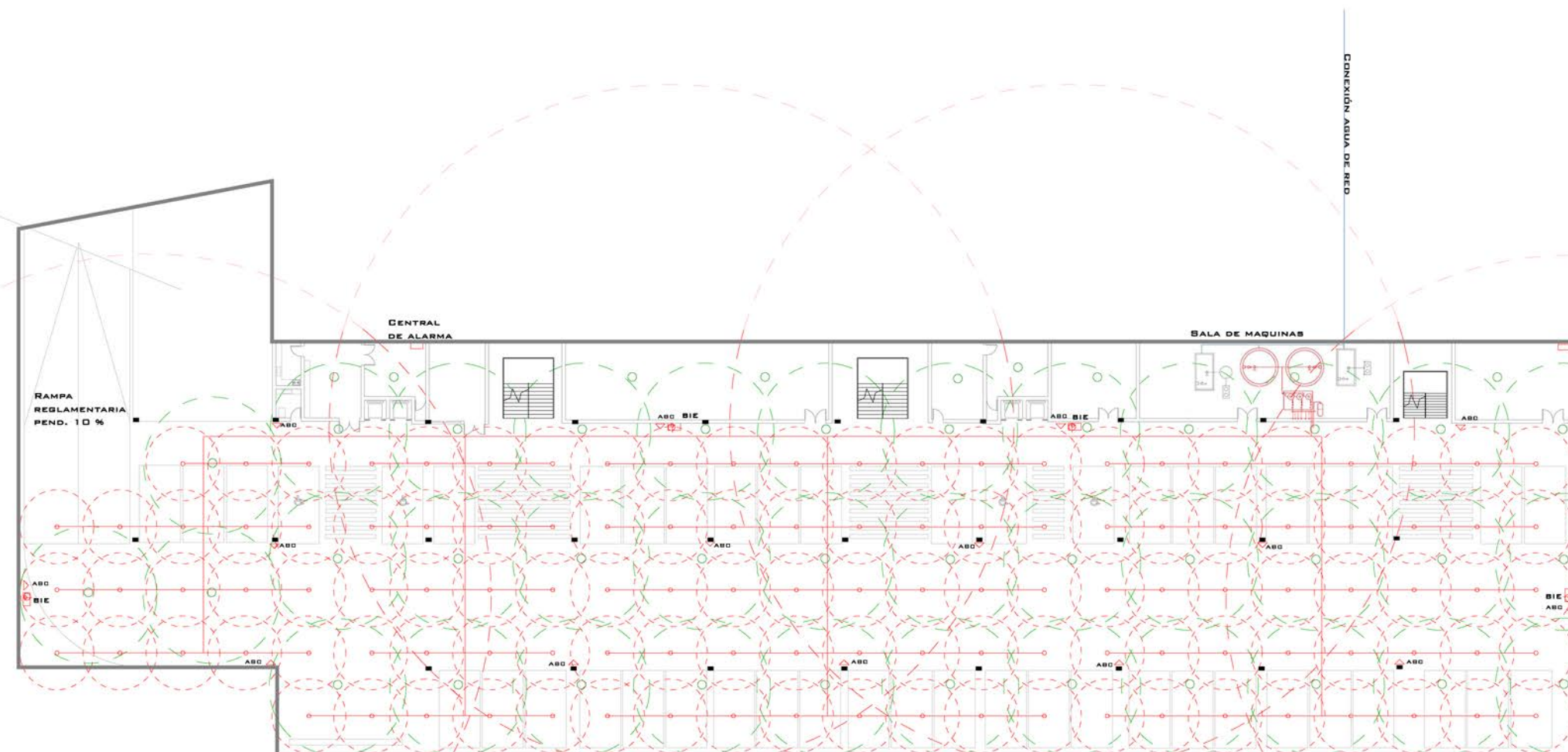

REFERENCIAS



ESQUEMA EN CORTE EXTINCIÓN

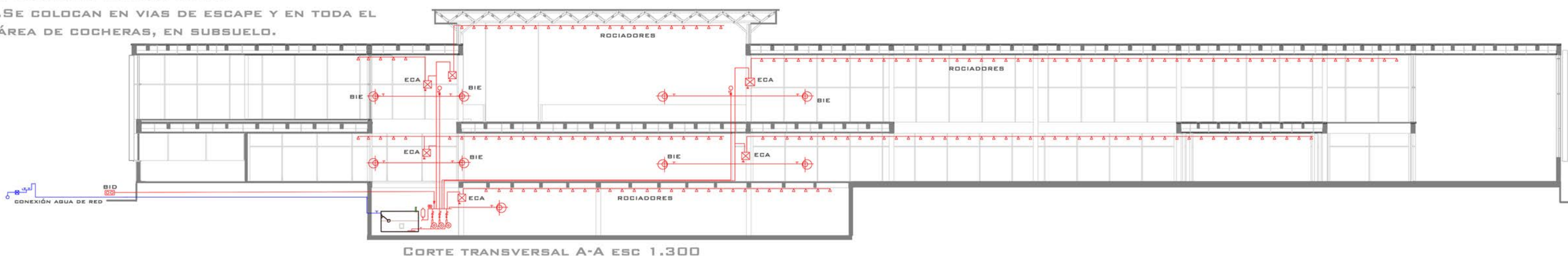

INSTALACIÓN CONTRA INCENDIO

DETALLE 2 - EQUIPO PRESURIZADO

DETALLE 2
 BOMBA JOCKEY
 BOMBA PRINCIPAL
 BOMBA AUXILIAR
 MANÓMETRO
 SIRVE PARA TENER LECTURA DE LA PRESIÓN.
 PRESOSTATO
 REGULA EL ARRANQUE DE LAS BOMBAS.

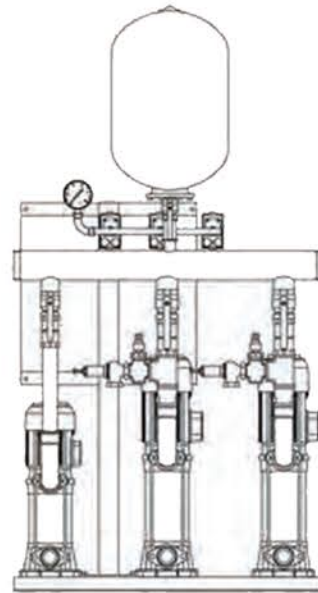

DETALLE 1 - ROCIADORES EN PLANTA.

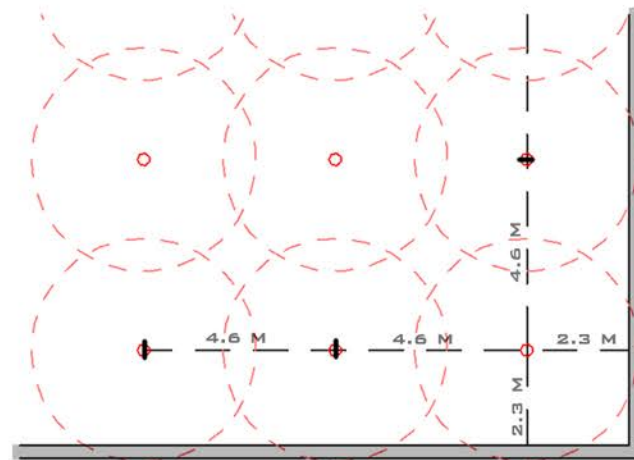

ESQUEMA EN CORTE DETECCIÓN.

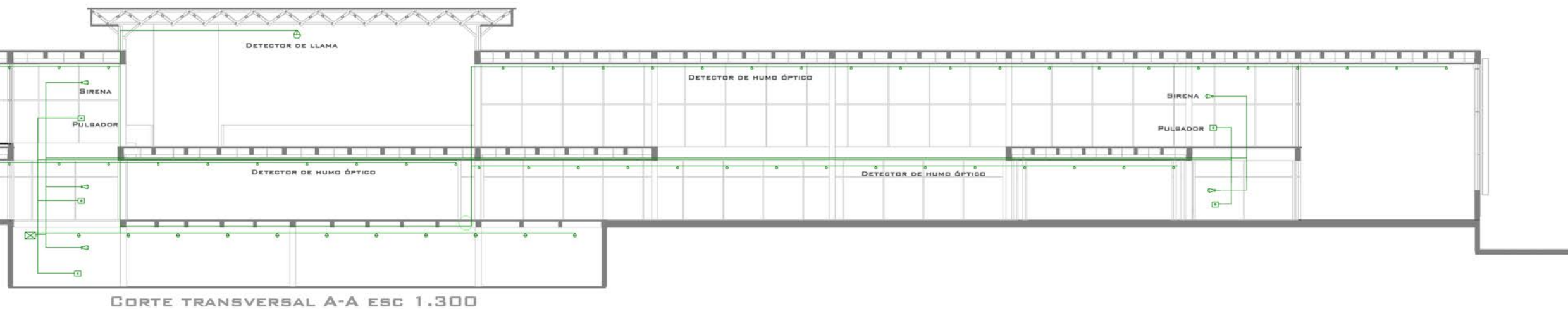

DETALLE 3 - SALA DE MÁQUINAS, SUBSUELO

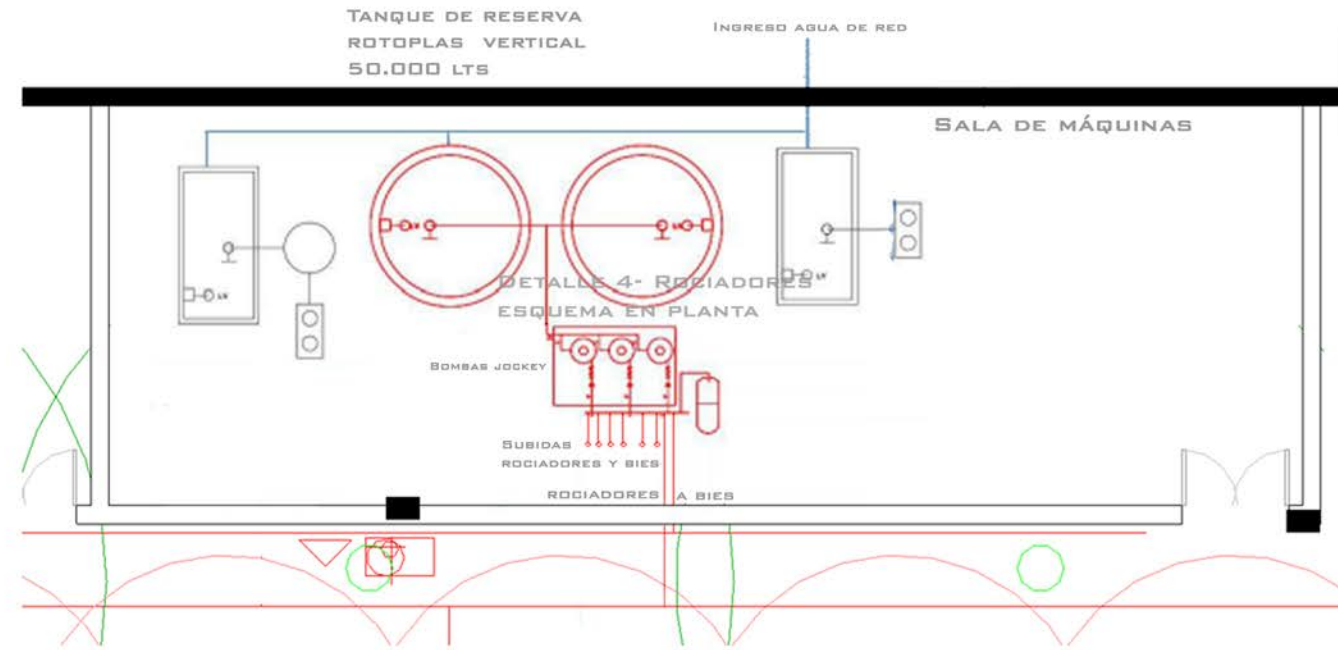

DETALLE 4 - CENTRAL DE ALARMA, SUBSUELO.

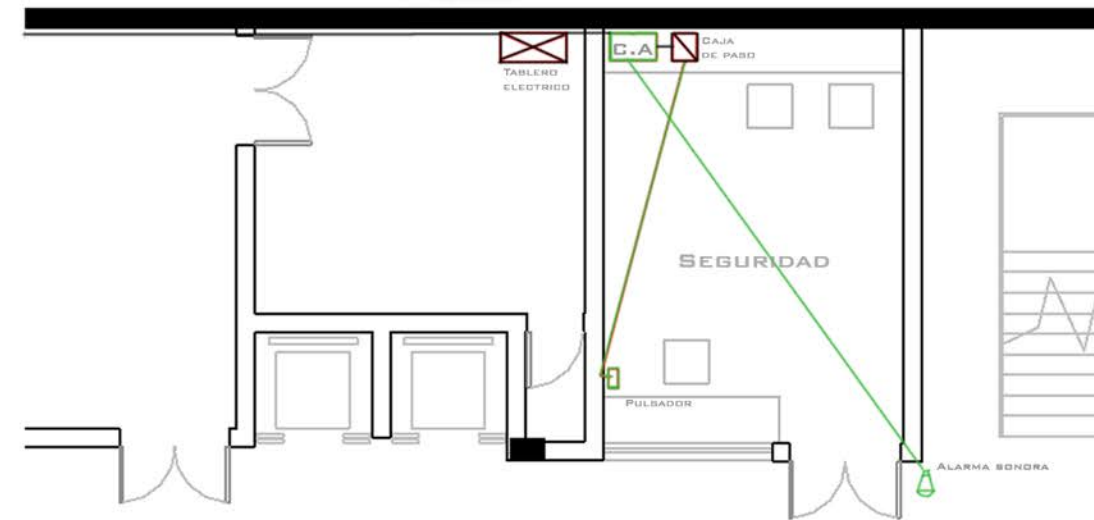

INSTALACIÓN ACONDICIONAMIENTO TÉRMICO

ESQUEMA PLANTA NIVEL + 3.9 MTS

DEBIDO A QUE EL EDIFICIO ESTA PENSADO PARA UN USUARIO MIXTO (LAS PERSONAS QUE ASISTEN A TALLERES Y ADEMÁS LA COMUNIDAD) A LA HORA DE DECIDIR UNA PROPUESTA ENÉRGICA EFICIENTE, SE SELECCIONO EL SISTEMA TENIENDO EN CUENTA QUE VA A SER UTILIZADO TODO EL AÑO (INVIERNO/VERANO) Y EN MÚLTIPLES FRANJAS HORARIAS.

- SE SELECCIONA VRV VOLUMEN DE REFRIGERACIÓN VARIABLE (3 TUBOS, MÓDULOS FRIO/CALOR)
- ES EL MÁS ADECUADO, YA QUE PERMITE LA INDEPENDENCIA CLIMÁTICA ENTRE LOCALES.
- ES UN EQUIPO DE EXPANSIÓN DIRECTA. EL REFRIGERANTE, ENFRÍA DIRECTAMENTE EL AIRE QUE SE DISTRIBUYE A LOS LOCALES. CADA EQUIPO HASTA 32 UNIDADES

VENTAJAS

- AHORRO ENERGÉTICO. SE ADAPTA A LA VARIABILIDAD DE LA CARGA TÉRMICA DEL EDIFICIO.
- FLEXIBILIDAD. PERMITE GRANDES DISTANCIAS ENTRE UNIDADES INTERIORES Y EXTERIORES
- FÁCIL INSTALACIÓN
- MANTENIMIENTO ECONÓMICO

COMPONENTES DE LA INSTALACIÓN

- UNIDADES INTERIORES: SE PRODUCE LA EVAPORACIÓN DEL GAS (S/ESTACIÓN) INTERCAMBIANDO LA ENERGÍA TÉRMICA CON EL AIRE, POR LO TANTO ENFRÍANDOLO O CALENTANDOLO. SE USAN INDIVIDUALES CON UNIDADES TIPO CASSETTE Y PARA LOS PROGRAMAS GRANDES, FORMADOS POR UN ÚNICO ESPACIO INTERIOR, CON CONDUCTOS, COLGADOS DE LA GRILLA METALICA.
- UNIDADES EXTERIORES: SE UBICAN EN LA AZOTEA. TIENEN COMPRESORES DEL TIPO SCROLL CON SISTEMA INVERTER PARA VARIAR LA VELOCIDAD DE GIRO EN FUNCIÓN DE LA DEMANDA. TRABAJAN EN CASCADA.
- DISTRIBUCIÓN DEL REFRIGERANTE: AL SER SISTEMA CON RECUPERACIÓN DE CALOR, SE USAN 3 TUBOS DE COBRE -LIQUIDO -GAS -CALOR DE CONDENSACIÓN.
- CAJA DE SELECCIÓN DE MODO: SE USA PARA CONFIGURAR EL MODO DE LAS UNIDADES INTERIORES Y ASÍ PERMITIR EL CALENTAMIENTO Y ENFRIAMIENTO SIMULTÁNEO.
- SISTEMA DE CONTROL: EL USUARIO PUEDE SELECCIONAR LAS CONDICIONES AMBIENTALES DE CADA ZONA O LOCAL.

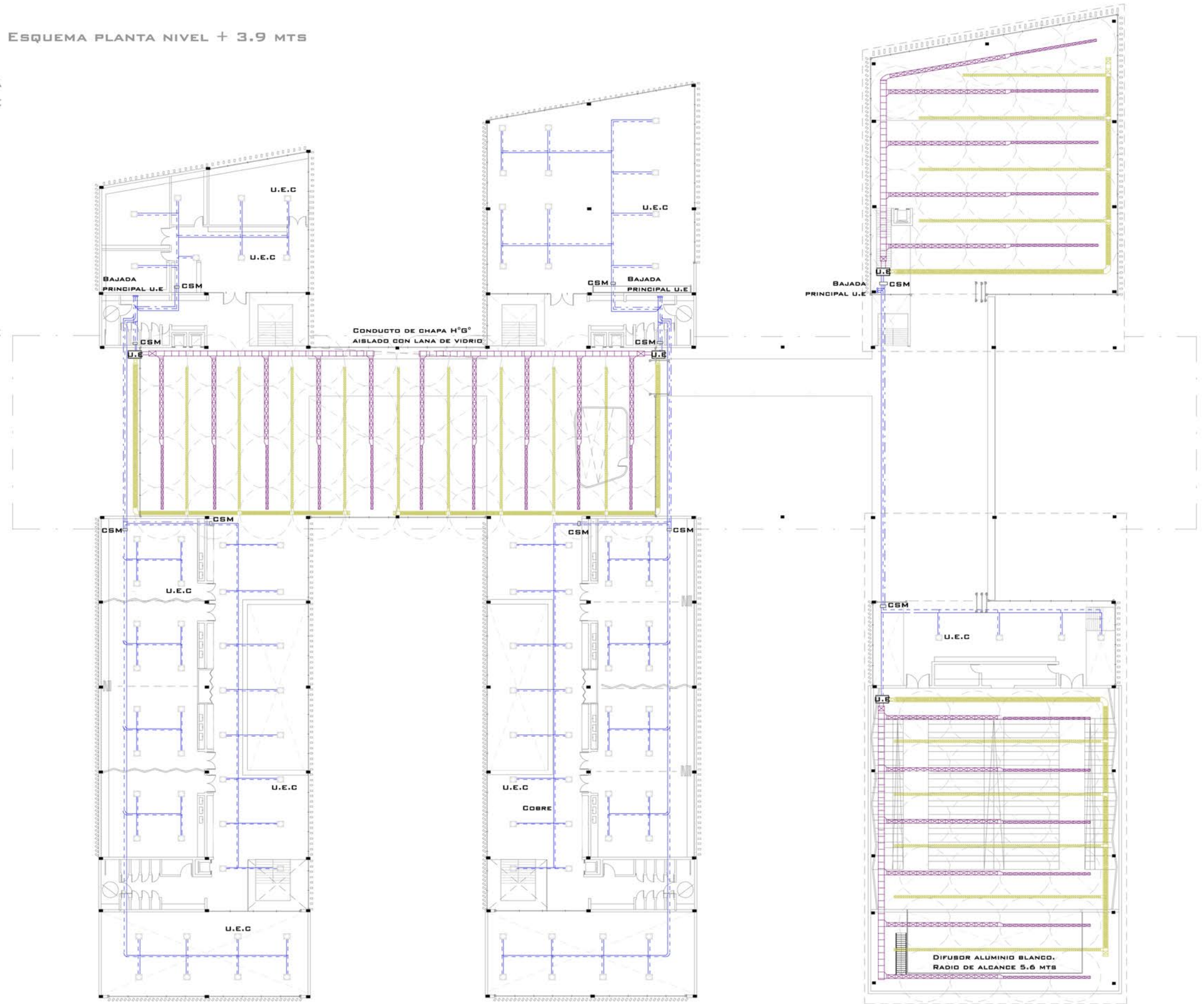

REFERENCIAS

CSM: CAJA DE SELECCIÓN DE MODO. U.E: UNIDAD EVAPORADORA U.E: UNIDAD EXTERIOR U.E.C: UNIDAD EVAPORADORA TIPO CASSETTE.

INSTALACIÓN ACONDICIONAMIENTO TÉRMICO

-BAÑOS
SE COLOCA UN DIFUSOR SOBRE CADA INODORO Y CADA MEGITORIO PARA QUE LA CORRIENTE DE AIRE SEA DE ABAJO HACIA ARRIBA, Y SE EXTRAE EL AIRE EN UNA ZONA BAJA PARA EVITAR OLORES.

-COCINA
LA BARRA LLEVA UNA CORTINA DE AIRE QUE SEPARA LA SALA DE LA COCINA A LA VISTA. MAS LA CAMPANA DE COCINA

-SUBSUELO
INYECCIÓN DE AIRE INFILTRADO Y EXTRACCIÓN NATURAL.

DETALLE 1 - EN PLANTA

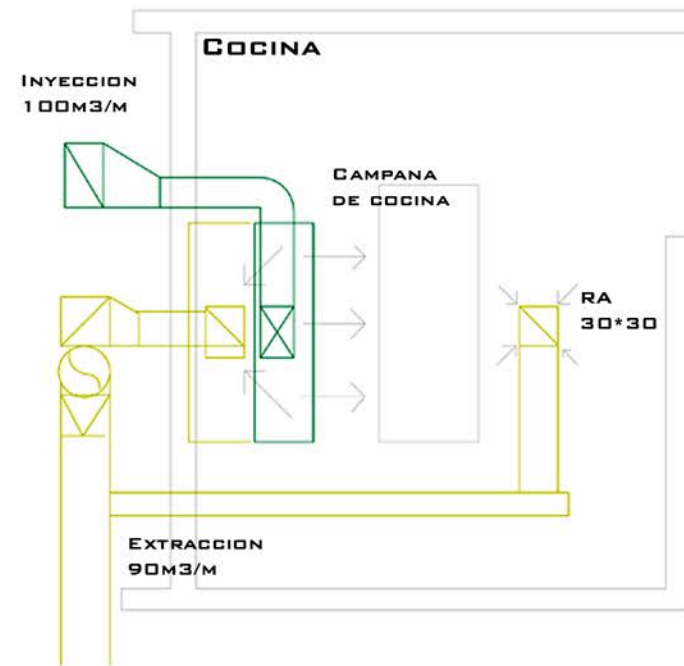

DETALLE 2 - CORTE

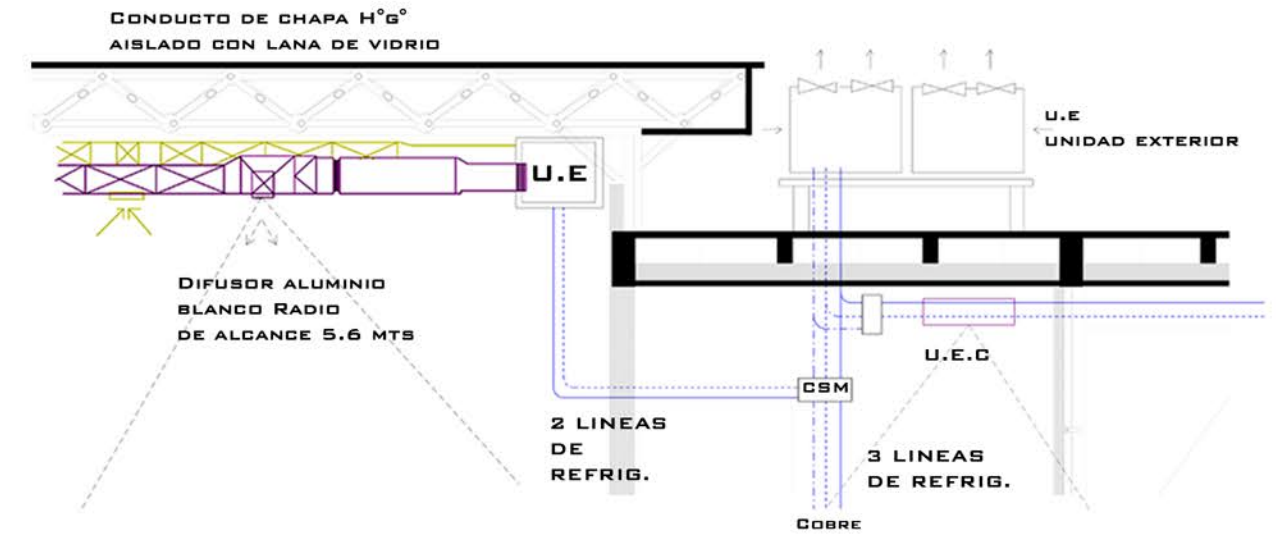

ESQUEMAS DE DISTRIBUCIÓN

LOS RETORNOS SE UBICAN EN LAS ZONAS MUERTAS ENTRE ALCANCE DE DIFUSORES. PARA NO PRODUCIR CORTOCIRCUITOS DE AIRE.

ESQUEMA EN PLANTA

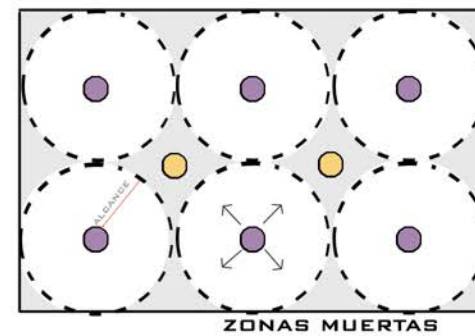

ESQUEMA EN CORTE

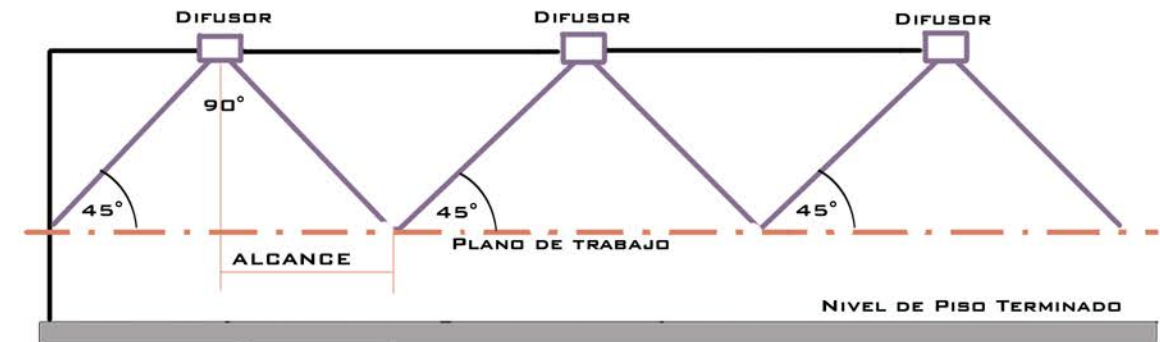

REFERENCIAS

- CSM: CAJA DE SELECCIÓN DE MODO.
- U.E: UNIDAD EVAPORADORA
- U.E: UNIDAD EXTERIOR
- U.E.C: UNIDAD EVAPORADORA TIPO CASSETTE.

ESQUEMA EN CORTE VRV

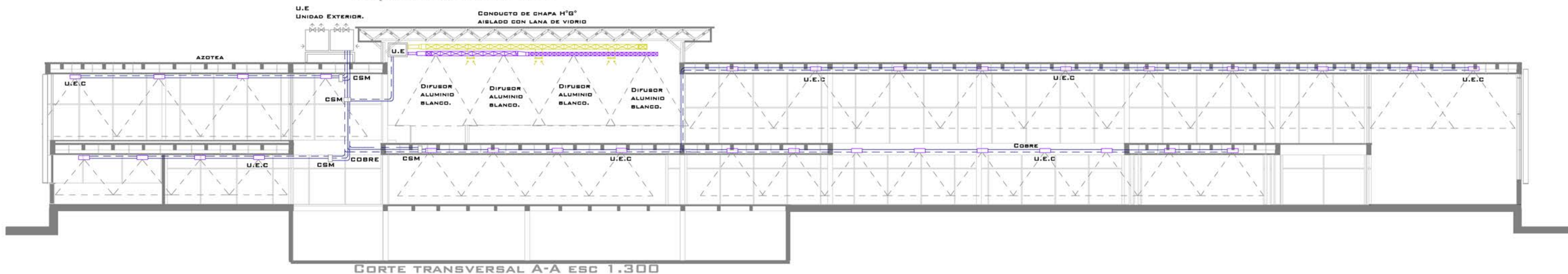

CORTE CRITICO 1

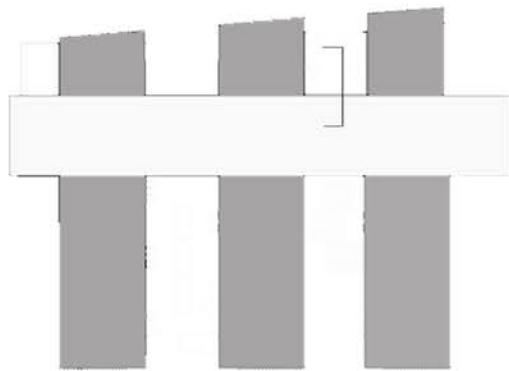

REFERENCIAS

- 1 CABLE DE ACERO, TENSOR A TRACCIÓN
- 2 BARANDA LIVIANA DE ACERO Y VIDRIO
- 3 CHAPA DE ACERO
- 4 PERFIL DOBLE C, DE 100
- 5 ESTRUCTURA SECUNDARIA
- 6 PERFIL C DE 300
- 7 ESTRUCTURA PRINCIPAL PASARELA
- 8 CARPETA + PISO DE CEMENTO ALISADO
- 9 CONTRAPISO DE HORMIGÓN POBRE
- 10 EMPARRILLADO DE H°A°
- 11 FILM DE POLIETILENO
- 12 MURO DE LADRILLO HUECO 8 x 18 x 33
- 13 REVOQUE FINO + GRUESO + TERMINACIÓN
- 14 SUBMURACIÓN DE H° A°
- 15 CAPA DE TOSCA

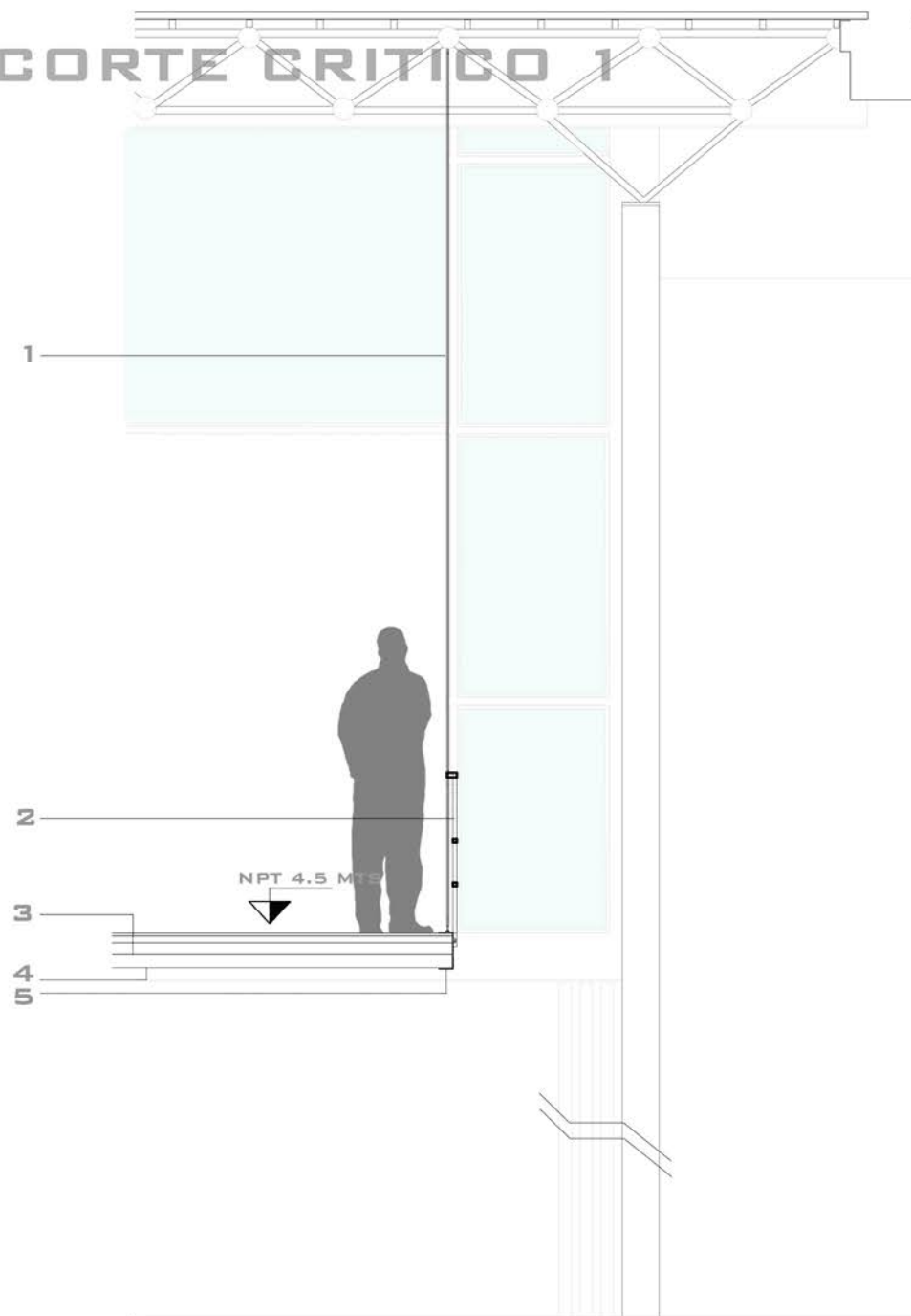

DETALLE ANCLAJE TENSOR A TRACCIÓN



DETALLE CABLE DE ACERO

- ### REFERENCIAS
- 1 ALAMBRE
 - 2 ALMA
 - 3 TORÓN
 - 4 CABLE

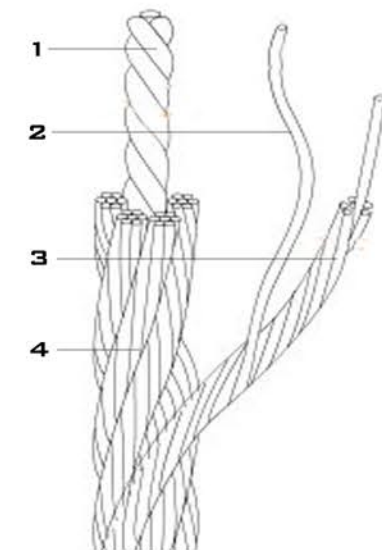

DETALLE ABERTURA DE ALUMINIO CON VIDRIO DVH

- ### REFERENCIAS
- 1 CAMARA DE AIRE
 - 2 VIDRIOS SEGUN REQUERIMIENTOS
 - 3 PERFIL SEPARADOR-ALUMINIO MICROPERFORADO
 - 4 SELLADOR PRIMARIO-BARRERA DE VAPOR
 - 5 SALES ABSORBENTES DE HÚMEDAD
 - 6 SELLADOR SECUNDARIO-SILICONA

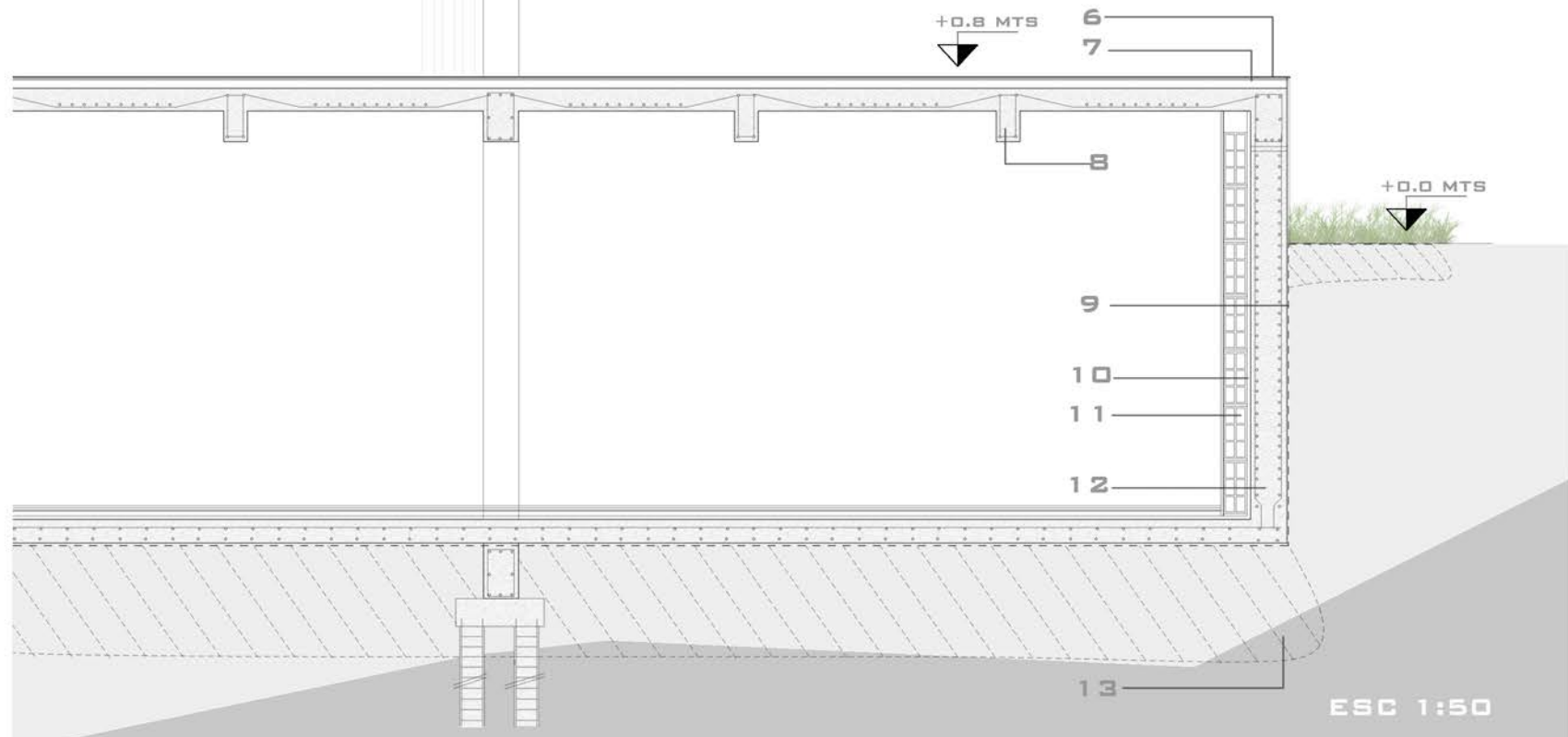
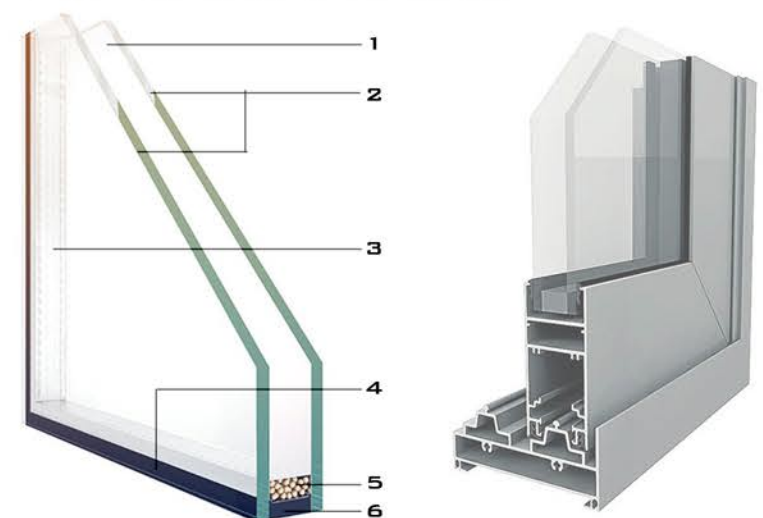

ESC 1:50

CORTE CRITICO 2



REFERENCIAS

- 1 AZOTEA NO TRASITABLE
- 2 LOSA DE PEQUEÑAS LUCES, -EMPOTRADA EN LOS NERVIOS
- 3 NERVIOS DEL EMPARRILLADO
- 4 VENTANA DVH- PAÑO FIJO-MARCO ALUMINIO
- 5 SOPORTE PARASOL FIJO METALICO
- 6 ABERTURA PROYECTANTE DVH-MARCO ALUMINIO
- 7 CARPETA NIVELADORA - CARPETA HIDRÓFUGA
- 8 REJILLA PLUVIAL
- 9 CEMENTO ALISADO
- 10 CONTRAPISO
- 11 TERRENO COMPACTADO

DETALLE PANEL CORREDIZO ESC 1:20

REFERENCIAS

- 1 CIERRE SUPERIOR
- 2 ESTRUCTURA INTERNA - ACERO
- 3 LANA MINERAL DE ALTA DENSIDAD
- 4 PLACA ESP. 16 MM - TERMINACIÓN

ESQUEMA EN PLANTA

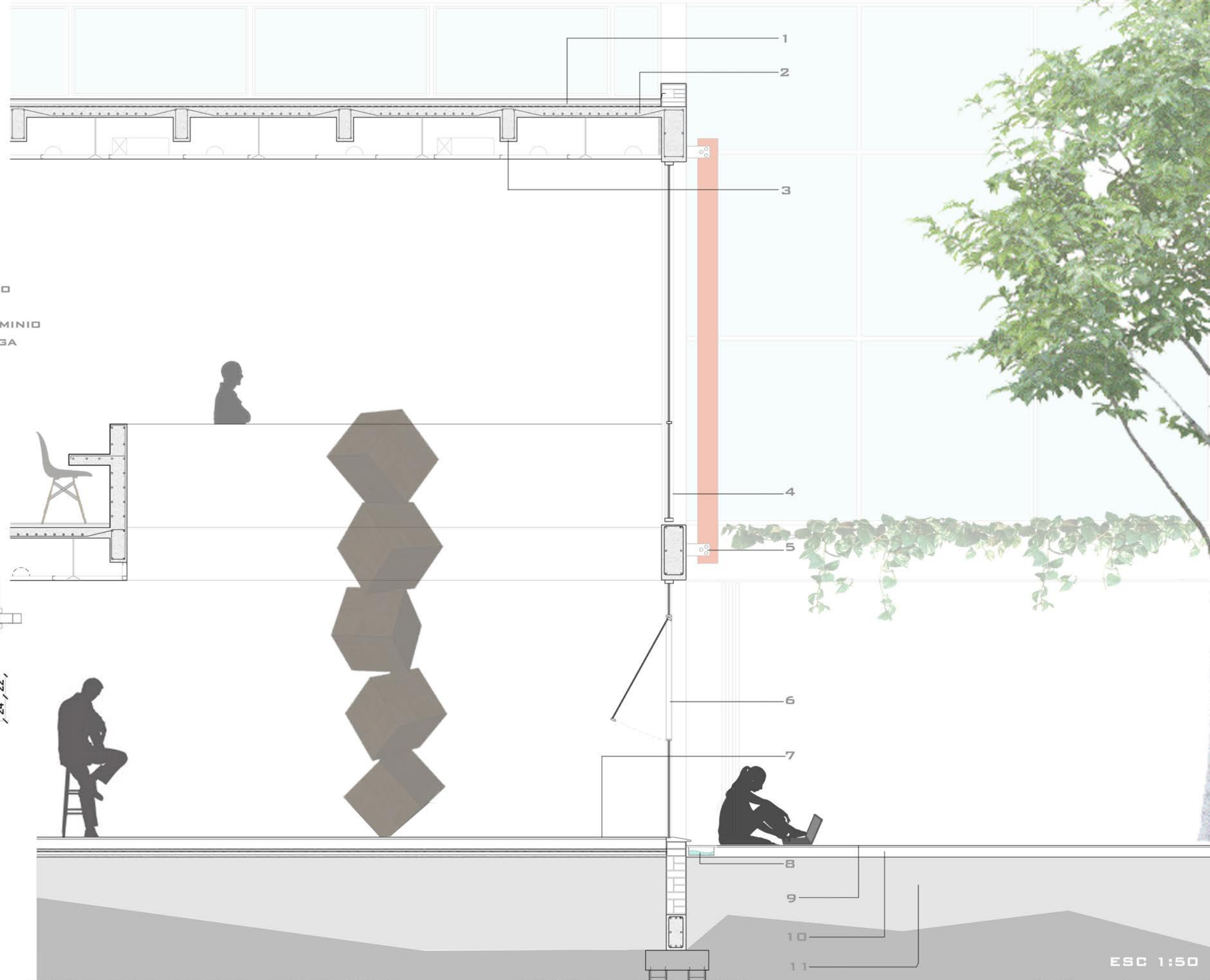
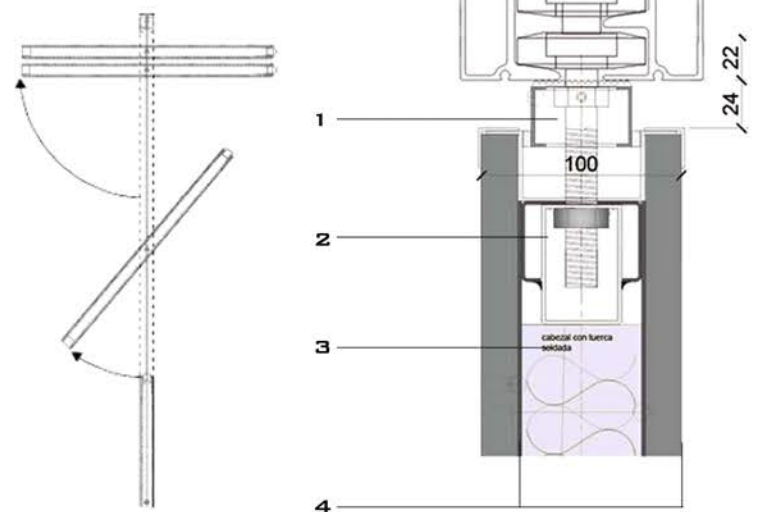

ESC 1:50

CORTE CRITICO 3

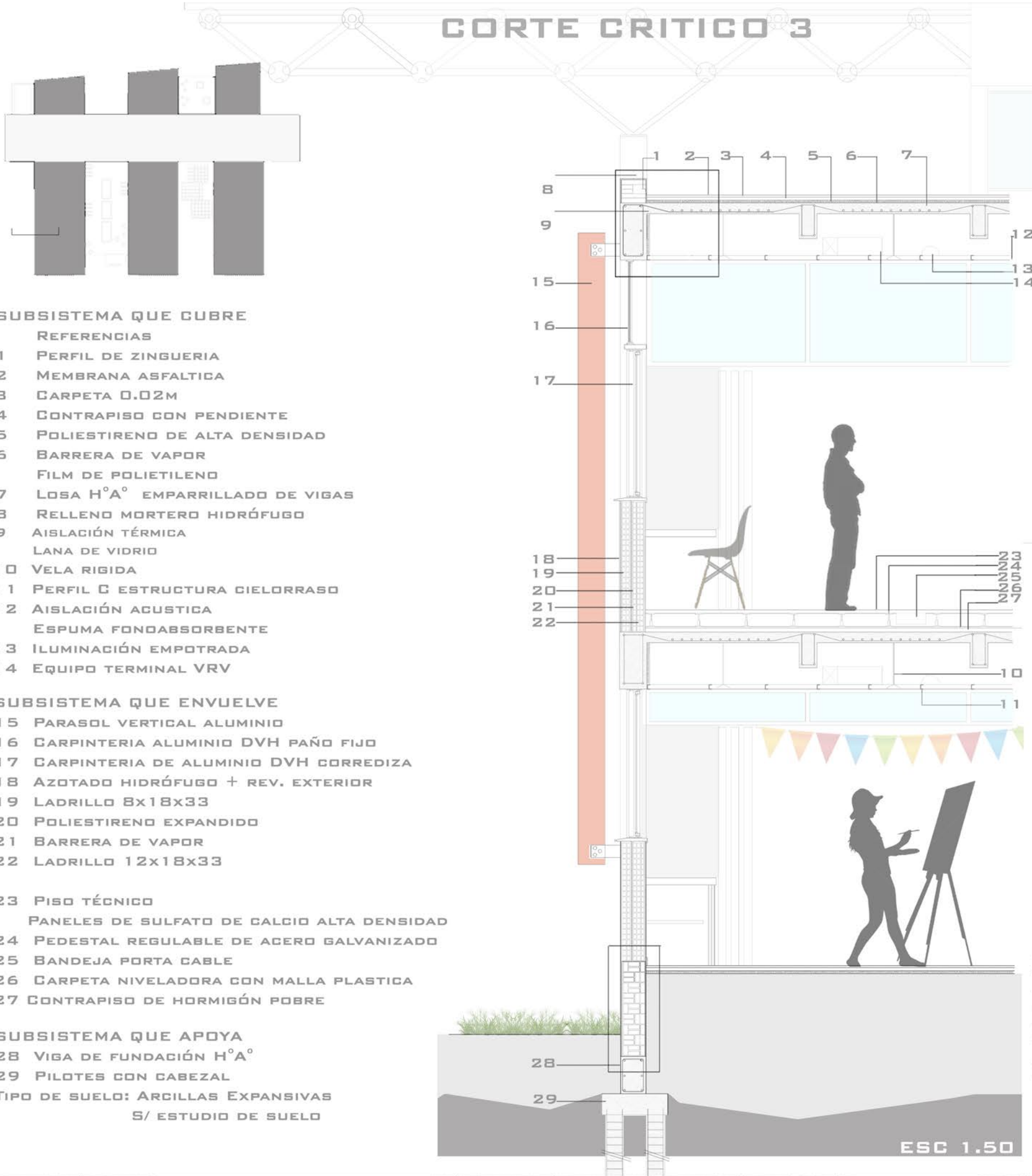

SUBSISTEMA QUE CUBRE

- REFERENCIAS**
- 1 PERFIL DE ZINGUERIA
 - 2 MEMBRANA ASFALTICA
 - 3 CARPETA 0.02M
 - 4 CONTRAPISO CON PENDIENTE
 - 5 POLIESTIRENO DE ALTA DENSIDAD
 - 6 BARRERA DE VAPOR
 - 7 LOSA H°A° EMPARRILLADO DE VIGAS
 - 8 RELLENO MORTERO HIDRÓFUGO
 - 9 AISLACIÓN TÉRMICA LANA DE VIDRIO
 - 10 VELA RIGIDA
 - 11 PERFIL C ESTRUCTURA CIELORRASO
 - 12 AISLACIÓN ACUSTICA ESPUMA FONDOABSORBENTE
 - 13 ILUMINACIÓN EMPOTRADA
 - 14 EQUIPO TERMINAL VRV

SUBSISTEMA QUE ENVUELVE

- 15 PARASOL VERTICAL ALUMINIO
- 16 CARPINTERIA ALUMINIO DVH PAÑO FIJO
- 17 CARPINTERIA DE ALUMINIO DVH CORREDIZA
- 18 AZOTADO HIDRÓFUGO + REV. EXTERIOR
- 19 LADRILLO 8x18x33
- 20 POLIESTIRENO EXPANDIDO
- 21 BARRERA DE VAPOR
- 22 LADRILLO 12x18x33

SUBSISTEMA QUE APOYA

- 23 PISO TÉCNICO
- 24 PEDESTAL REGULABLE DE ACERO GALVANIZADO
- 25 BANDEJA PORTA CABLE
- 26 CARPETA NIVELADORA CON MALLA PLASTICA
- 27 CONTRAPISO DE HORMIGÓN POBRE

SUBSISTEMA QUE APOYA

- 28 VIGA DE FUNDACIÓN H°A°
 - 29 PILOTES CON CABEZAL
- TIPO DE SUELO: ARCILLAS EXPANSIVAS
S/ ESTUDIO DE SUELO

REFERENCIAS

- 1 PERFIL DE ZINGUERIA
- 2 MEMBRANA ASFALTICA
- 3 CARPETA 0.02M
- 4 CONTRAPISO CON PENDIENTE
- 5 POLIESTIRENO DE ALTA DENSIDAD
- 6 BARRERA DE VAPOR
- 7 LOSA H°A° EMPARRILLADO DE VIGAS
- 8 LADRILLO COMÚN
- 9 RELLENO MORTERO HIDRÓFUGO
- 10 AISLACIÓN TÉRMICA LANA DE VIDRIO
- 11 PERFIL C CIELORRASO CADA 0,4 M
- 12 ESPUMA FONDO ABSORBENTE
- 13 PLACA DE YESO

DETALLE AZOTEA NO ACCESIBLE ESC. 1:10

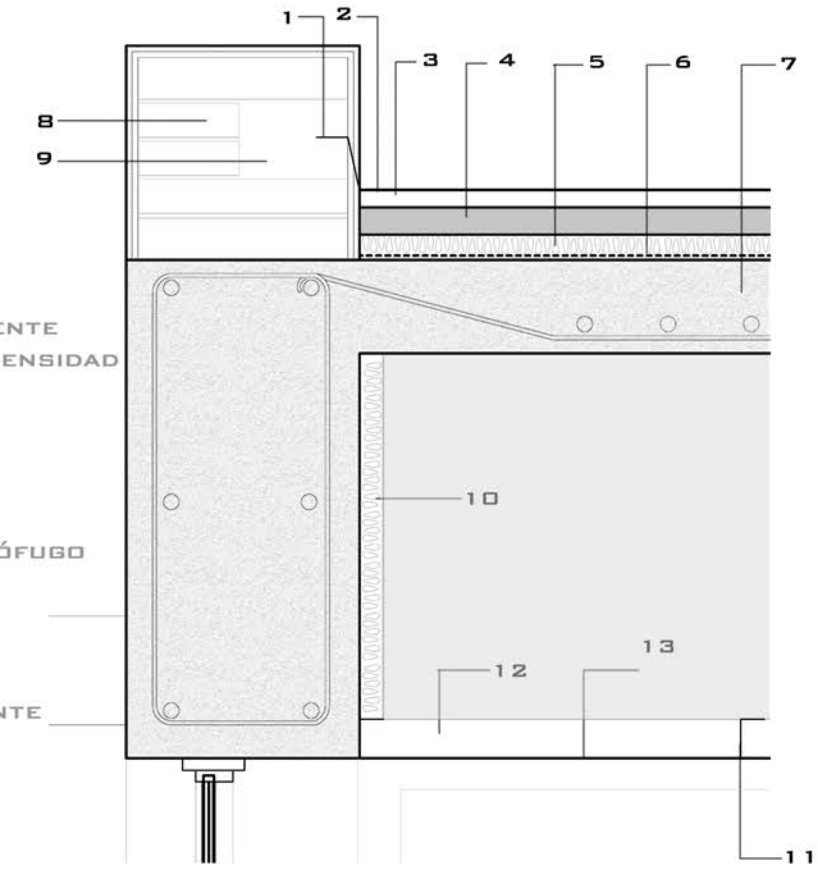

DETALLE DOBLE MURO ESC. 1:20

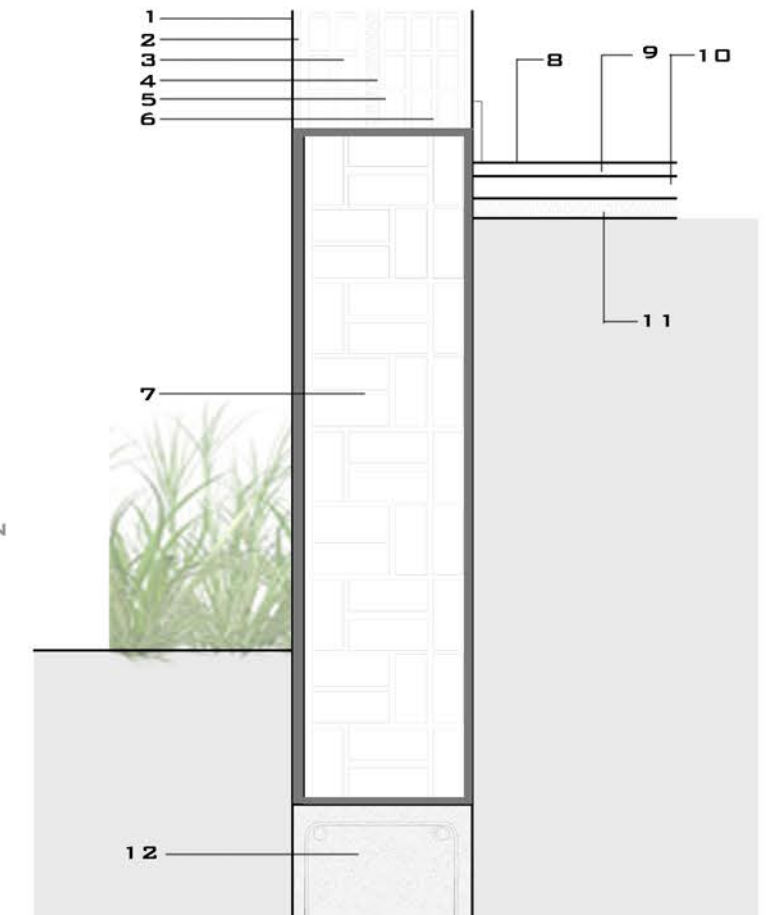

REFERENCIAS

- 1 REVOQUE EXT. + TERMINACIÓN
- 2 AZOTADO HIDRÓFUGO
- 3 LADRILLO 8 x 18 x 33
- 4 POLIESTIRENO EXPANDIDO
- 5 BARRERA DE VAPOR
- 6 LADRILLO 12 x 18 x 33
- 7 CAJÓN HIDRÓFUGO
- 8 PISO CEMENTICIO
- 9 CARPETA DE NIVELACIÓN
- 10 CONTRAPISO
- 11 POLIESTIRENO EXPANDIDO
- 12 VIGA DE FUNDACIÓN H° A°

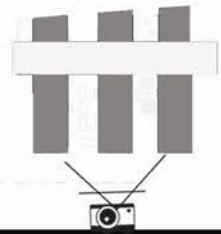



...ESTAS RELACIONES ENTRE NECESIDAD Y OBJETO ARQUITECTÓNICO NO SON RELACIONES INMEDIATAS, NO SON SIMPLES RELACIONES DE CAUSA Y EFECTO, PORQUE EL MODO ARQUITECTÓNICO DE RESPONDER A UNA NECESIDAD ES VARIABLE, TODO PRODUCTO DE LA VIDA COTIDIANA, TODO EDIFICIO CONSTRUIDO, EN LA MEDIDA EN QUE SE CONSTRUYE ES PORQUE ESTÁ INSERTO EN UNA REALIDAD,

SE CONSTRUYE PORQUE DE ALGÚN MODO, RESPONDE A UNA NECESIDAD. NUESTRA MISIÓN ES ANALIZAR Y ENCONTRAR LOS PARÁMETROS DE VALIDACIÓN DE ESA REALIDAD, LOS PARÁMETROS DE LA JUSTA INTERPRETACIÓN DE ESAS NECESIDADES... (WINGRAD, 1988, INTERCAMBIOS)

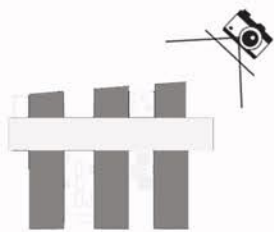

CONCLUSIÓN

DESDE MI PROYECTO FINAL DE CARRERA TRATO DE DEMOSTRAR LOS CONOCIMIENTOS APRENDIDOS EN ESTOS AÑOS DE CARRERA. CONSIDERO QUE EL PROYECTO ES UN PROCESO ABIERTO Y QUE EN ESTE CASO MARCA UN PUNTO INICIAL EN MI DESARROLLO COMO PROFESIONAL.

EN LA INVESTIGACIÓN DEL TEMA, PUDE TENER EN CUENTA LOS DIFERENTES CONTEXTOS SOCIO - ECONÓMICOS, POLÍTICOS Y CULTURALES E INTEGRAR LAS DIFERENTES ESCALAS DE ESTUDIO, DESDE LO MACRO A LO MICRO, PARA PODER REALIZAR LA PROPUESTA.

EL ACCESO A LA EDUCACIÓN FORMA PARTE DE LOS PROCESOS QUE HACEN A LA CONSTRUCCIÓN DE LA IGUALDAD DENTRO DE LA SOCIEDAD, ES EN LOS EQUIPAMIENTOS EDUCATIVOS EN DONDE SE GENERA EL CAMBIO PARA EL FUTURO Y EL APRENDIZAJE DESDE EL INTERCAMBIO COLECTIVO.

DESDE EL PROYECTO SE REPIENSAN LOS ESPACIOS EDUCATIVOS TRADICIONALES, INCORPORÁNDO LAS NUEVAS PEDAGOGÍAS. PARTO DEL CONCEPTO DE ADAPTABILIDAD Y LA POSIBILIDAD DE QUE LOS HABITANTES DE ESTOS NUEVOS ESPACIOS PUEDAN APROPIARLOS Y PARTICIPAR ACTIVAMENTE EN SU CONSTRUCCION.

COMO ARQUITECTA, CREO QUE TENGO UN COMPROMISO CON LA SOCIEDAD, Y ME PARECE DE SUMA IMPORTANCIA PODER CREAR ESPACIOS INCLUSIVOS. DONDE LA SOCIEDAD PUEDA DESARROLLARSE EN TODOS SUS ÁMBITOS, TANTO INDIVIDUALMENTE COMO EN COMUNIDAD. CREAR ESPACIOS HABITABLES, CONFORTABLES, Y DE CALIDAD. ESPACIOS EN RELACIÓN CON SU ENTORNO. ESPACIOS QUE PUEDAN SOPORTAR LAS MUTACIONES QUE SEAN NECESARIAS SEGÚN LOS AVANCES TECNOLÓGICOS, SEGÚN LOS CAMBIOS EMERGENTES EN LAS NECESIDADES, TANTO POLÍTICAS, COMO ECONÓMICAS, CULTURALES E IDEOLÓGICAS.

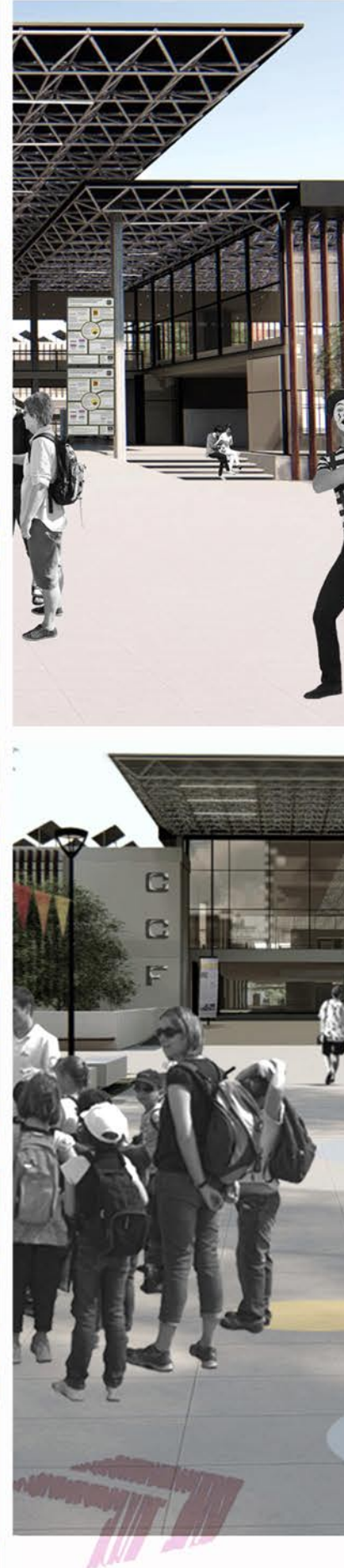
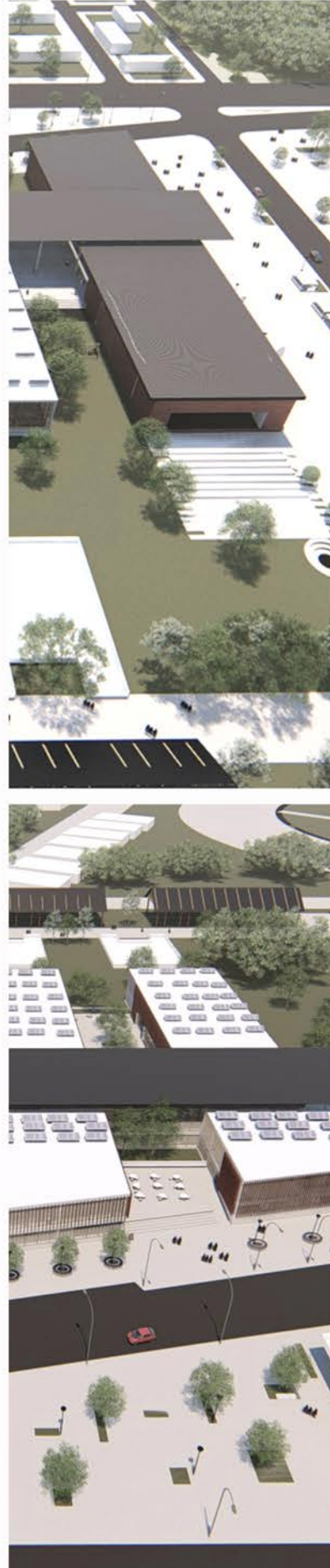

BIBLIOGRAFÍA

- FORMA Y DISEÑO (1961) LOUIS KAHN
- ESCUELAS Y CENTROS ESCOLARES (1974) PETERS PAULHANS
- HACIA UNA CIUDAD ACCESIBLE. CRITERIOS DE DISEÑO ACCESIBLE (2015) COMISIÓN DE ACCESIBILIDAD. CAPBA UNO.
- ARQ. DE SISTEMAS AL SERVICIO DE LAS NECESIDADES POPULARES. EDIFICIOS EQUIPAMIENTO URBANO EDICION N°1 (1984) ESTRELLA FERMIN.
- REPENSAR LAS ESCUELAS. 1° CONVOCATORIA NACIONAL A ESTUDIANTES DE ARQUITECTURA. BUENOS AIRES. ARGENTINA (2007) MINISTERIO DE EDUCACIÓN CIENCIA Y TECNOLOGÍA.
- REPENSAR LAS ESCUELAS. 2° CONVOCATORIA NACIONAL A ESTUDIANTES DE ARQUITECTURA. BUENOS AIRES. ARGENTINA (2007) MINISTERIO DE EDUCACIÓN CIENCIA Y TECNOLOGÍA.
- DIALOGO ENTRE ARQUITECTURA Y PEDAGOGÍA. LA PEDAGOGÍA COMO FILOSOFÍA DE PROYECTO. NELLELY RAMOS MORALES.
- FICHAS DE INSTALACIONES.T.V.2. LLOBERAS / TOIGO / LOMBARDI
- FICHAS DE PROCESOS CONSTRUCTIVOS.T.V.3. LARROQUE / GARCÍA ZÚÑIGA
- FICHAS DE ESTRUCTURAS .T.V.2. SCASSO / VICENTE

AGRADECIMIENTOS

EN PRIMER LUGAR, A MIS PAPAS POR DARMER LA POSIBILIDAD DE ESTUDIAR Y ACOMPAÑARME SIEMPRE.

A MI FAMILIA Y AMIGOS POR EL APOYO INCONDICIONAL.

A MIS COLEGAS Y AMIGAS POR EL INTERCAMBIO DE CONOCIMIENTOS.

A LA FACULTAD, EN REPRESENTACIÓN DE LA EDUCACIÓN PÚBLICA, POR BRINDARME EL ESPACIO PARA MI FORMACIÓN Y APRENDIZAJE.

A LA CATEDRA MORANO / CUETO RÚA (EN MIS INICIOS SBARRA / MORANO/ CUETO RÚA) POR GUIARME Y COMPARTIRME SUS CONOCIMIENTOS EN MIS AÑOS DE CARRERA.

A MI TUTOR DEL PFC, PABLO BARROSO Y ASESORES MARIO CALISTO AGUILAR (INSTALACIONES), JOSÉ D'ARCANGELO (ESTRUCTURAS) POR LA VOCACIÓN CON LA QUE SE ME INSTRUYO Y POR EL TIEMPO DEDICADO.