



FAU

Facultad de  
Arquitectura  
y Urbanismo



UNIVERSIDAD  
NACIONAL  
DE LA PLATA

# Trabajo Final de Carrera

CIS



"Arquitectura, paisaje y preexistencia".

**Alumna:** Stefania, DIETZ.

**Leg.Nº** 32857/4

## -TALLER VERTICAL 3 GOG

( GANDOLFI - OTTAVIANELLI - GENTILE )

- **Docente :** Mariano, VALTUEÑA.

- **Unidad Integradora:** Arq. ALIATA, Fernando; Arq. ROCCA, Maria Julia; Ing. MAIDANA Angel;  
Arq. LANCIONI Alejandro.

- **FAU** -Facultad de Arquitectura y Urbanismo - Universidad Nacional de La Plata.

- **Fecha de defensa:** 22.06.2020

- **Licencia Creative Commons:** (<https://licensebuttons.net/l/by-nc-nd/2.5/ar/88x31.png> )

**FAU**

Facultad de  
Arquitectura  
y Urbanismo



UNIVERSIDAD  
NACIONAL  
DE LA PLATA



LA RUINA QUE SOBREVIVE...

el pasado y el presente  
en un mismo tiempo



# CENTRO DE INTERPRETACIÓN DEL SITIO - ISLA DE PUÁN

LA RUINA LATENTE, SIGNO DE UNA NUEVA HISTORIA...

**CENTRO DE INTERPRETACIÓN DEL SITIO:**

|   |              |
|---|--------------|
| <b>INTRODUCCIÓN AL SITIO /PREEXISTENCIA</b> | <b>PAG.2</b> |
| „SITIO                                      | PAG.3        |
| „HISTORIA DE SITIO                          | PAG.4        |
| „SITIOS ARQUEOLÓGICOS EN LA PROV. DE BS AS  | PAG.5        |
| „RESEÑA HISTÓRICA CASA RÓMULO FRANCO        | PAG.6        |
| „RELEVAMIENTO PREEXISTENCIA                 | PAG.7        |
| „INTERVENCIÓN                               | PAG.8        |

|                                    |              |
|------------------------------------|--------------|
| <b>PAISAJE Y ENTORNO INMEDIATO</b> | <b>PAG.9</b> |
| „ANÁLISIS ESTRUCTURA PAISAJÍSTICA  | PAG.10       |
| „ENTORNO INMEDIATO                 | PAG.11       |
| „PARQUE ISLA - SITIOS              | PAG.12       |
| „ASPECTOS CLIMATOLÓGICOS           | PAG.13       |

|  |               |
|--|---------------|
| <b>INTRODUCCIÓN A LA IDEA - PROGRAMA</b> | <b>PAG.14</b> |
| „ANÁLISIS PROYECTUAL                     | PAG.15        |
| „NUEVO PROGRAMA                          | PAG.16        |
| „INTRODUCCIÓN AL PROGRAMA                | PAG.17        |
| „DEFINICIÓN DEL PROGRAMA                 | PAG.18        |
| „EVENTOS - ACTIVIDADES TRANSITORIAS      | PAG.18A       |

|                              |        |
|------------------------------|--------|
| <b>DOCUMENTACIÓN TÉCNICA</b> |        |
| „IMPLANTACIÓN                | PAG.19 |
| „PLANTA BAJA                 | PAG.20 |
| „PABELLÓN EXPOSITOR          | PAG.21 |
| „PLANTA ALTA                 | PAG.22 |
| „PLANTA DE TÉCHOS            | PAG.23 |
| „CORTE                       | PAG.24 |
| „VISTAS                      | PAG.27 |
| „PERSPECTIVAS                | PAG.30 |

|                                     |               |
|-------------------------------------|---------------|
| <b>ESTRUCTURA DETALLES TÉCNICOS</b> | <b>PAG.32</b> |
| „ESTRUCTURA                         | PAG.33        |
| „MODULACIÓN Y ESTRUCTURA            | PAG.34        |
| „CORTE DETALLE / ANCLAJE            | PAG.35        |
| „CORTE DETALLE / CUBIERTA           | PAG.36        |
| „ESTRUCTURA BASES Y VIGAS           | PAG.37        |

|  |               |
|--|---------------|
| <b>CRITERIO DE INSTALACIONES</b>               | <b>PAG.38</b> |
| „INTRODUCCIÓN AL CRITERIO DE LAS INSTALACIONES | PAG.39        |
| „VENTILACIÓN                                   | PAG.40        |
| „PLUVIAL                                       | PAG.41        |
| „ENERGÍA / AGUA                                | PAG.42        |
| „TRATAMIENTO DE AGUAS /FITODEPURACIÓN          | PAG.43        |

|                 |               |
|-----------------|---------------|
| <b>IMÁGENES</b> | <b>PAG.44</b> |
|-----------------|---------------|

|                            |               |
|----------------------------|---------------|
| <b>GESTIÓN DE PROYECTO</b> | <b>PAG.47</b> |
|----------------------------|---------------|

|                   |               |
|-------------------|---------------|
| <b>REFERENTES</b> | <b>PAG.48</b> |
|-------------------|---------------|

|                     |               |
|---------------------|---------------|
| <b>IMAGEN FINAL</b> | <b>PAG.49</b> |
|---------------------|---------------|

|                     |               |
|---------------------|---------------|
| <b>BIBLIOGRAFIA</b> | <b>PAG.50</b> |
|---------------------|---------------|

|                        |               |
|------------------------|---------------|
| <b>AGRADECIMIENTOS</b> | <b>PAG.52</b> |
|------------------------|---------------|



# SITIO

ESCALA REGIONAL

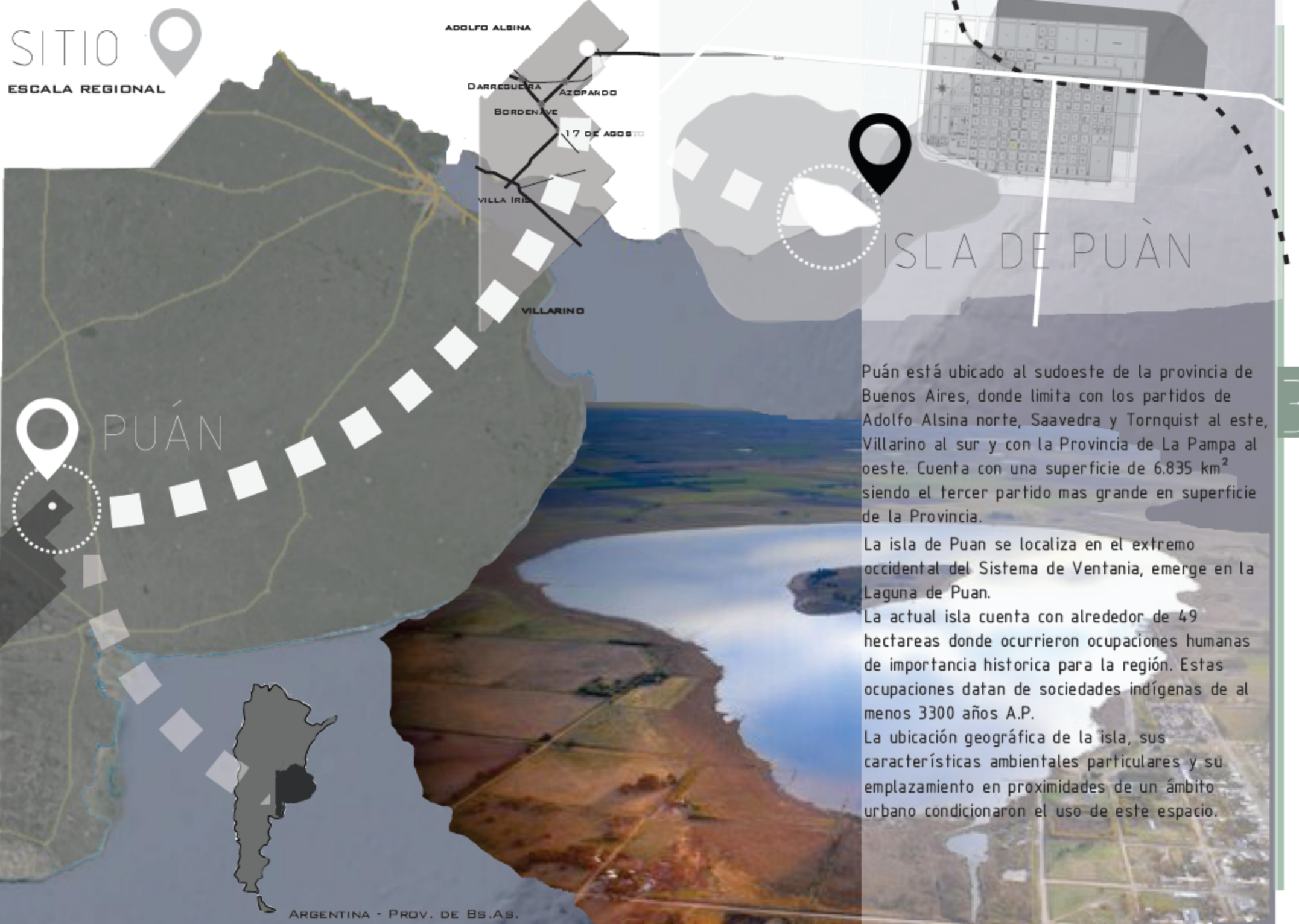

## ISLA DE PUÁN

Puán está ubicado al sudoeste de la provincia de Buenos Aires, donde limita con los partidos de Adolfo Alsina norte, Saavedra y Tornquist al este, Villarino al sur y con la Provincia de La Pampa al oeste. Cuenta con una superficie de 6.835 km<sup>2</sup> siendo el tercer partido mas grande en superficie de la Provincia.

La isla de Puan se localiza en el extremo occidental del Sistema de Ventania, emerge en la Laguna de Puan.

La actual isla cuenta con alrededor de 49 hectareas donde ocurrieron ocupaciones humanas de importancia historica para la región. Estas ocupaciones datan de sociedades indígenas de al menos 3300 años A.P.

La ubicación geográfica de la isla, sus características ambientales particulares y su emplazamiento en proximidades de un ámbito urbano condicionaron el uso de este espacio.



Zanja de Alsina  
(año 1877)

Hacia el año 1874 asumía como presidente a Nicolás Avellaneda.  
 En 1875 el poder ejecutivo solicitó al congreso la autorización para invertir fondos de estado para fundar pueblos, establecer cementeras, realizar forestaciones de árboles y levantar fortines mas allá de la frontera existente y es aquí en donde nos vamos a detener específicamente Dicho Plan ejecutado por Alsina (nombrado jefe de guerra) consistía en extender la línea de frontera hacia el sur de la Prov de Bs As. con la idea de cavar un gran foso de dos metros de profundidad y tres de ancho tendiendo a lo largo de éste líneas telegráficas lo que más tarde conoceríamos como (Zanja Alsina).

El territorio que hoy ocupa el Partido estuvo bajo dominio indio y era asiento de sus folderías en el siglo pasado. Cuando en 1875 el ministro de Guerra Adolfo Alsina proyectó el avance general de las fronteras sobre La Pampa, correspondió a la división de la Frontera Costa Sur la ocupación de los campos al oeste de Carhué hasta las tierras denominadas con la voz aborigen "Puán", luego señalado para la futura radicación de la futura comandancia de dicha línea. La ocupación comandada por el Coronel Salvador Maldonado, se centró en una región pintoresca, con cerros, isla y lagunas, dónde un arroyo vierte sus aguas.

El arribo de la tropa, construcción de dependencias militares y públicas y la correspondiente fortificación, se produjo entre 1876 y 1877. Posteriormente con la llegada de familiares de la tropa y algunos comerciantes, se formó un pequeño conglomerado urbano, núcleo inicial del pueblo conocido actualmnte como la localidad de Puán.

Se fundan pueblos a partir de asentamientos de comandancia militar ubicados estratégicamente, entre ellos: Carhué, Puán, Guaminí, Treque Lauquen, Italo.

Finaliza la conquista con tratados y acuerdos entre caciques.

1869  
1876  
1879  
1881  
1878  
1852

Asume la presidencia Nicolás Avellaneda.

Se pone en marcha el Plan de la Conquista.

Ofensiva Final.





Últimos caciques derrotados en la Patagonia.

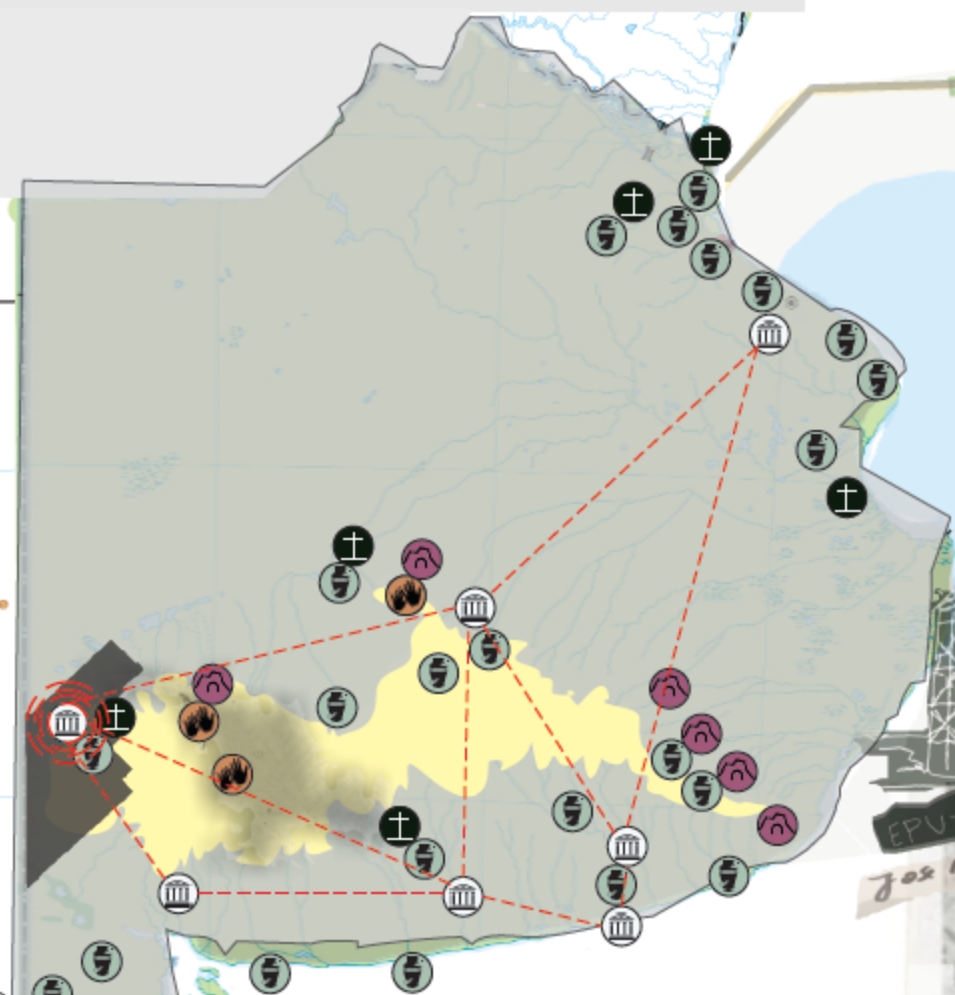



Antiguo puesto de comandancia militar Puán.

# MAPA ARQUEOLÓGICO DE LA PROV. DE BS. AS.



## REFERENCIAS

-  Idea de Corredor Turístico
-  Proyecto de Circuito arqueológico de la Prov. de Bs As.
-  Red de Museos conectados
-  Centro de Interpretación del Sitio - Isla de Puán 

-  1 Puesto de Comandancia Puán.
-  2 Plastras de entrada al Puesto de Comandancia.
-  3 Sector investigación arqueológica de la Isla de Puán
-  4 Casa Romulo Franco.
-  5 Fortín de Puán.

**Zanja de Alsina (año 1877)**

**REFERENCIAS**

-  Sitio arqueológico
-  Arte rupestre
-  Cuevas, aleros
-  Museo Arqueológico
-  Lugares de entierro

Este mapa da como resultado un panorama general de los asentamientos indígenas dentro del territorio de la Prov. de Bs. As. Señalando los museos que se encuentran actualmente en funcionamiento y sitios estratégicos donde se hayan encontrado restos de artefactos que datan de aquella época. De esta manera a partir de centros como el de interpretación del Sitio de la isla de Puán puede ser el puntapié inicial para desarrollar una red de contenido arqueológico que nos ayude a investigar, conservar y difundir la cultura y las raíces de nuestro territorio.



# LA RUINA COMO PALIMPSESTO



*"piedras disponibles, a mi criterio. Es una nueva construcción, no una restauración".*

*Eduardo Souto de Moura*

# CASA ROMULO FRANCO

## BREVE RESEÑA HISTÓRICA

Los primeros pobladores la describían como una casa confortable con lujos de la época. Parecería que fiestas y recepciones eran bastantes habituales. Según testimonios el tanque de piedra que aun se conserva, servía agua para riego de la huerta , quinta de frutales y un pequeño viñedo sobre la falda norte de una de las colinas. El agua era provista por un molino de viento de madera. Las caballerizas y galpones fueron también construidos con piedra. En el año 1920 se adquirió una lancha particular que transportaba 20 pasajeros desde el balneario a la isla. En la misma época se habitó la casa como hospedaje y recreo.

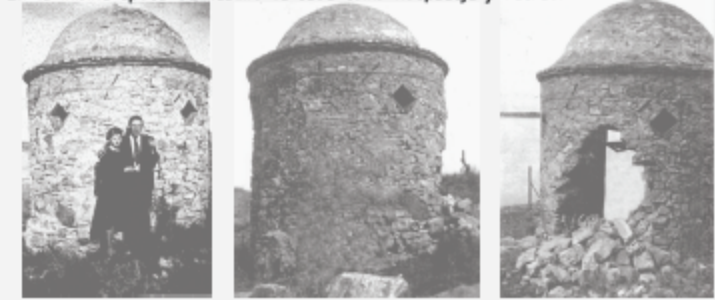

Los restos relevados en la actualidad corresponden a una estructura rectangular de una planta, de aproximadamente 16 metros de ancho y 20 metros de largo, que no presenta techo y está en gran parte derrumbada, con sectores donde se observan materiales agregados en una época posterior a su construcción original. Las paredes están construidas utilizando piedras típicas de la zona y ladrillos. Posee aberturas rectangulares, las ventanas están enrejadas y las puertas conservan restos de una estructura metálica que debe haber llevado vitraux en su época.

## PLANTA ORIGINAL DE LA VIVIENDA

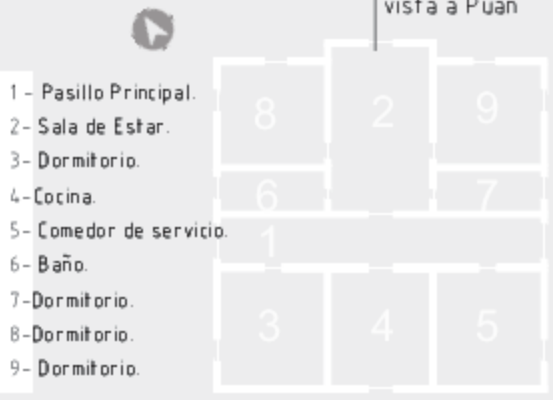

## RELEVAMIENTO

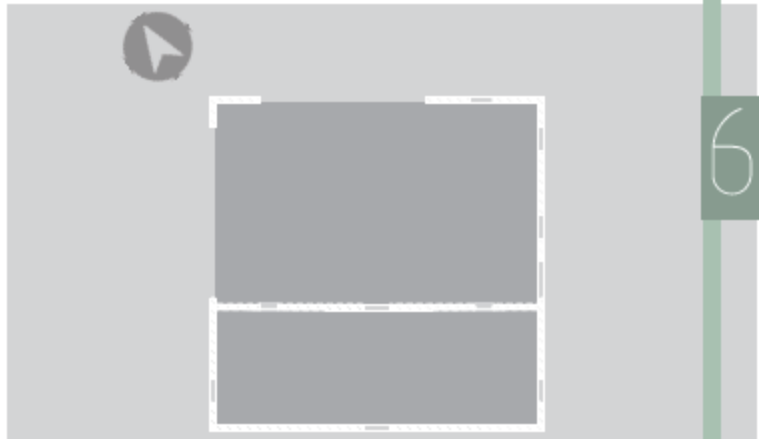

## MUROS EXISTENTES



VISTA ESTE



VISTA SUR



## RELEVAMIENTO ESTADO ACTUAL

Se puede observar a partir del relevamiento que las proporciones de la vivienda la asocian a las casas de campo con medidas a fines a la arquitectura tradicional de fines del siglo XIX.

El estado en el que se encuentra la vivienda es prácticamente una ruina. Fundamentalmente se puede observar el estado de deterioro y abandono que presenta la edificación donde se pueden observar diferentes patologías como por ejemplo:

No presenta techo y está en gran parte derrumbada, con sectores donde se observan materialidades agregadas en épocas posteriores a su construcción original. Los muros están contruidos utilizando piedras típicas de la zona y ladrillos macizos que se ensamblan mediante trabas, que presentan disgregación, lo cual los hace inestables por falta de continuidad

Posee vanos rectangulares producidos por la ejecución de arcos de ladrillos, las ventanas están enrejadas y las puertas conservan restos de una estructura metálica que debe haber llevado vitraux en su época

La piedra de la vivienda nota que fue extraída de las ultimas estrbaciones del Sistema de Ventania donde se ubica la isla, comprendidos por el cerro grande (cerro colorado) por el color de su piedra y el cerro chico (cerrito donde predomina la piedra blanca)



### FACTORES DE DETERIORO DETECTADOS

**NATURALES** producto de estar a la intemperie y el paso del tiempo.

**CULTURALES** producidas por acción del hombre principalmente producto de las visitas turísticas que recibe la isla y la conducta de pobladores locales que recolectan el material que aparece en superficie.



# INTERVENCIÓN SOBRE LA RUINA

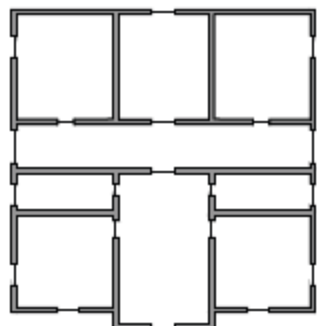

PLANO ORIGINAL DE LA RUINA

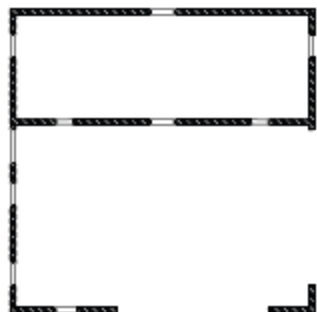

MUROS EXISTENTES DE LA RUINA

## PATOLOGÍAS DETECTADAS:

TIPOLOGÍAS DETECTADAS: PROPIAS DE UNA RUINA

- FALTA DE COMPONENTES
- DISCONTINUIDAD DE SUPERFICIES MURARIAS

### Mecánicas:

- Grietas.
- Fisuras.
- Desprendimiento.
- Erosión mecánica.

### Físicas:

- Humedades.
- Suciedad.
- Erosión atmosférica.

### Químicas:

- Eflorescencias
- Organismos.
- Erosión química.

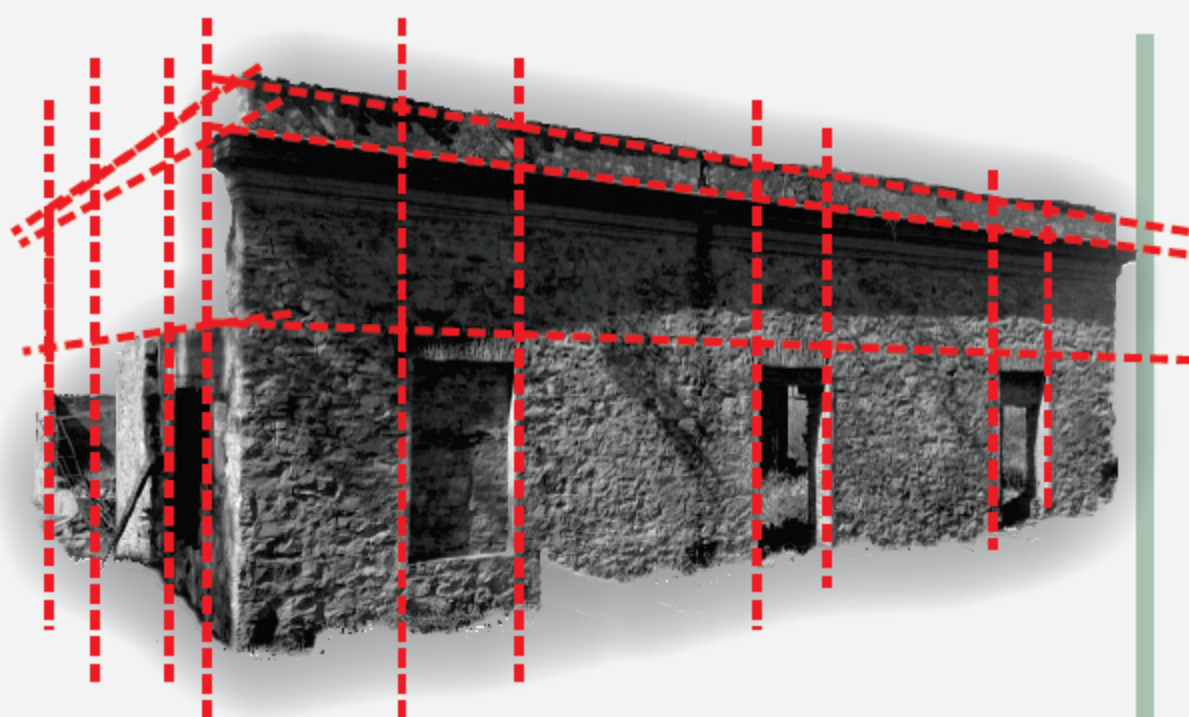

## OPERACIONES:

SE UTILIZA EL MISMO SISTEMA ESTRUCTURAL QUE EN EL EDIFICIO DE ADHESIÓN A LA PREEXISTENCIA CON UNA ÚNICA DIFERENCIA DE VIGAS EN DISPOSICIÓN A UNA GRILLA ESCOCESA UNIFORME Y CON IGUALDAD EN ALTURA.

DADA LA AUTENTICIDAD DE LOS ELEMENTOS QUE SE HAN CONSERVADO HASTA HOY LA ESTRUCTURA INDEPENDIENTE ACOMPAÑA LA IDEA FORMAL ORIGINAL.

RECOMPOSICIÓN DE LA FORMA A TRAVÉS DE RECOMPOSICIÓN DEL MURO DE FACHADA.

RECOMPOSICIÓN DE FACHADA

## PLANIMETRÍA PROCESO DE INTERVENCIÓN

RECOMPOSICIÓN DE MURO EXTERIOR COMO CERRAMIENTO

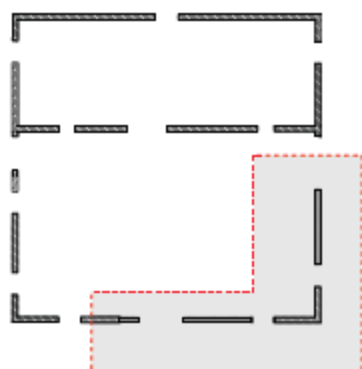

ESTRUCTURA INDEPENDIENTE METÁLICA / SOPORTE CUBIERTA/ FUNCIONA COMO ANDAMIO PARA MUROS ORIGINALES

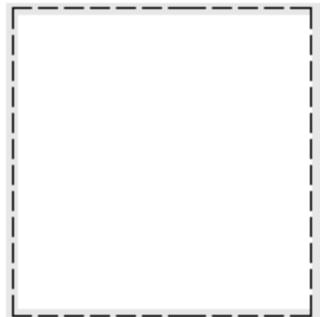

MODULO ESTRUCTURAL DEL NUEVO SISTEMA CONSTRUCTIVO

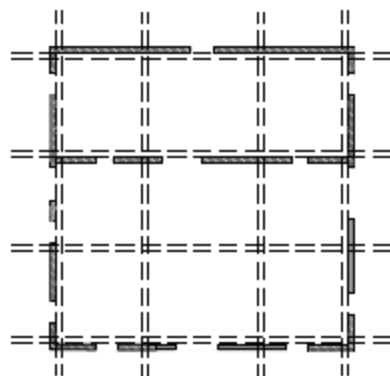

INCORPORACIÓN DE FORMAS PURAS A LA PLANTA

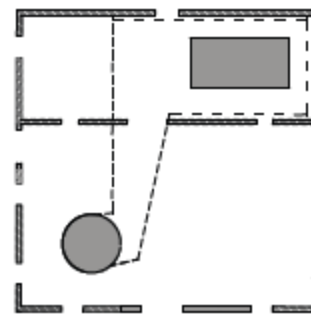

INTERVENCIÓN 2DA PLANTA ACCESO DESDE TERRAZA EDIFICIO NUEVO

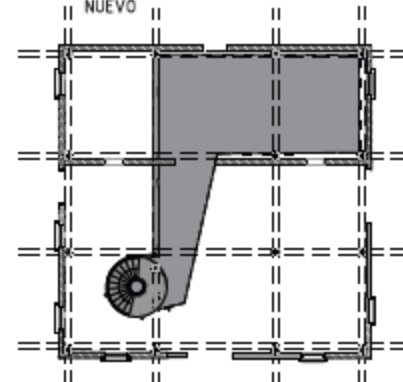

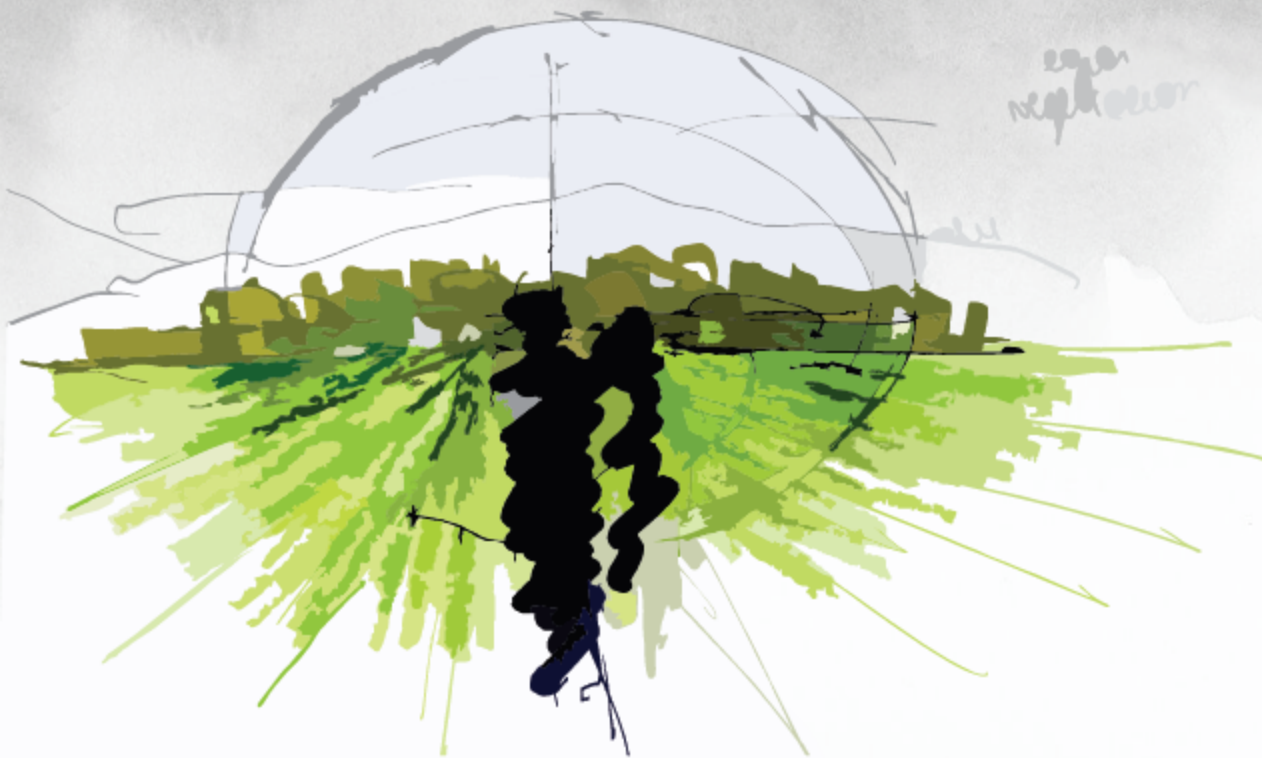

"El hombre necesita relacionarse con el ambiente que lo rodea y la arquitectura establece un orden en esa relación. En éste lapso aparecen pequeñas historias, hechos que inseparables de su propia materia, le dan nombre e IDENTIDAD.

Pensar, proyectar una obra de arquitectura, sin esa ligazón al sitio, es un ejercicio irreal, vacío e incompleto, podríamos decir que hasta inconveniente al quedarnos sin una estructura en que ésta se apoye, sin líneas de tensión que la sostengan, y sin signos que la enriquezcan."

PLANICIE COSTERA

PERMEABILIDAD VISUAL

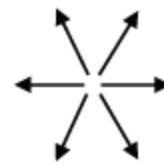
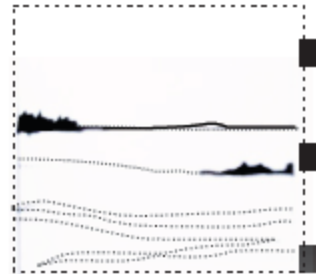

TIPOS DE VISUALES

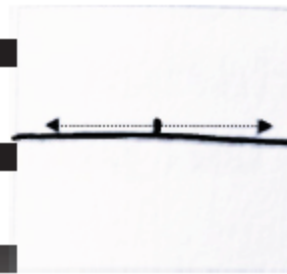

PLANOS DE LINEA DE HORIZONTE

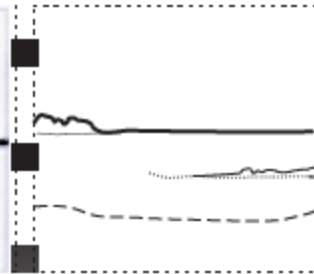

TEXTURAS

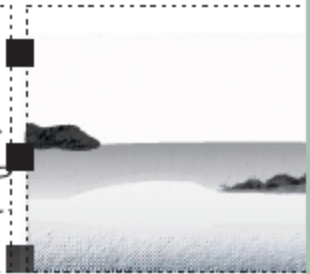

COLINA

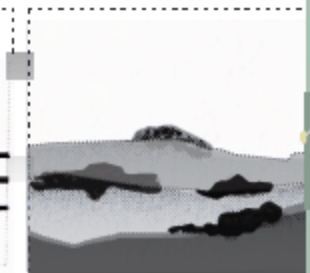
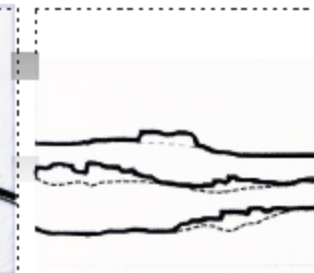
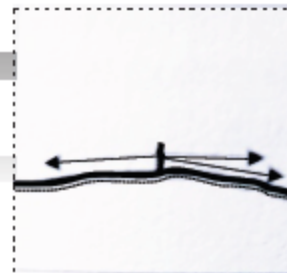
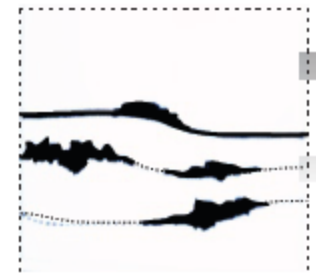

ESTRUCTURA CROMÁTICA

VARIANTES SEGÚN ESTACIÓN O FRANJAS HORARIAS



DEL ANÁLISIS SE DESPRENDEN DOS ESTRUCTURAS DE PAISAJE

El análisis de la estructura visual del paisaje, nos enseña a pensar en el proyecto de forma mas completa, teniendo en cuenta texturas, sensaciones, colores, formas.  
En este caso el análisis visual de nuestro entorno determina la siguiente estructura de paisaje.

DEFINIENDO ESTRUCTURA ESPACIAL  
Están comprendidos por las características estáticas del paisaje, ya sea permeabilidad visual, conectividad, dimensiones, relieve entre otros.

ESTRUCTURA GRÁFICA  
Creada a partir de planos de observación con sobreposición de planos y el análisis de sus contornos, aristas; configuración de línea de horizonte, también así como texturas.

ESTRUCTURA CROMÁTICA  
expresa los diferentes colores que podemos encontrar en el paisaje, según variaciones anuales, cambios de matices que puede ir adoptando producto de variaciones climáticas, alteraciones del tipo lumínico a lo largo del día .

# ENTORNO INMEDIATO

El relieve de la zona es muy diverso y cambiante debido a la ubicación geográfica de la isla emplazándose puntualmente en el extremo occidental del Sistema de Ventania. Esta particularidad genera ambientes muy diversos dando paso a llanuras extensas de pastizales hasta roquedales con altura. La mayoría de la vegetación que aflora es de tipo autóctona, con solo algunas incorporadas por el hombre.

## RELIEVE DE COSTA Y LLANURA

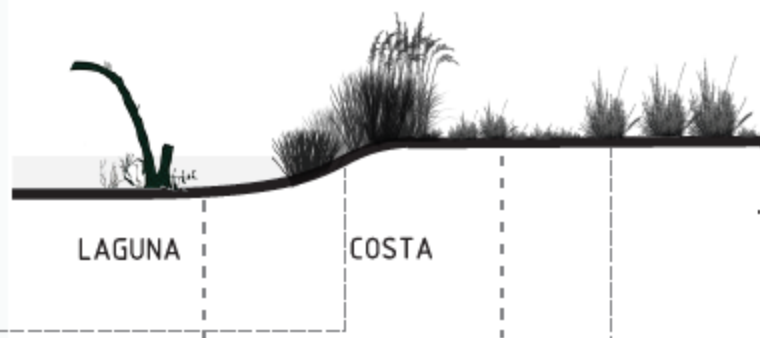

Roca piedra blanca y roja perteneciente a las últimas estratificaciones del Sistema de Ventania junto con halófilas.

Árboles muertos que han quedado bajo agua que forman parte del paisaje natural ribereño a la isla acompañados de la presencia de juncos y totoras.



JUNCOS DE LAGUNA



STIPA AMBIGUA (PAJA BIZCACHERA)



COLSA (FLOR AMARILLA)



SORGHASTRUM PLLITUM (TIPO DE GRAMINEA)



CHEILANTES (HELECHO)



LÍQUENES, MATORRALES, PASTO PUNO, ARBUSTOS (PROPIOS DEL SISTEMA SERRANO)



GRINDELIA CHILOENSIS (ARBUSTO, FORMAN MATORRALES)



PASTO PUNO



COLSA (FLOR AMARILLA)

Más conocida como (flor amarilla silvestre)

## CARDO RUSO

### PASTO PUNO

Propio del pastizal pampeano se despliega a lo largo de toda la isla siendo el pasto predominante de la estepa junto con gramínea propias de este tipo de fisionomía de paisaje.

ANAGALLIS flores silvestres también se la puede encontrar en color rojo.

## CARDO RUSO

Adopta diferentes aspectos a lo largo de su estadia pasando por una floración intensa de color violeta hasta secarse y formar arbustos secos de tipo pinchoso.



## RELIEVE ROCOSO - SISTEMA SERRANO

# Plan Parque Isla/ IMPLANTACION

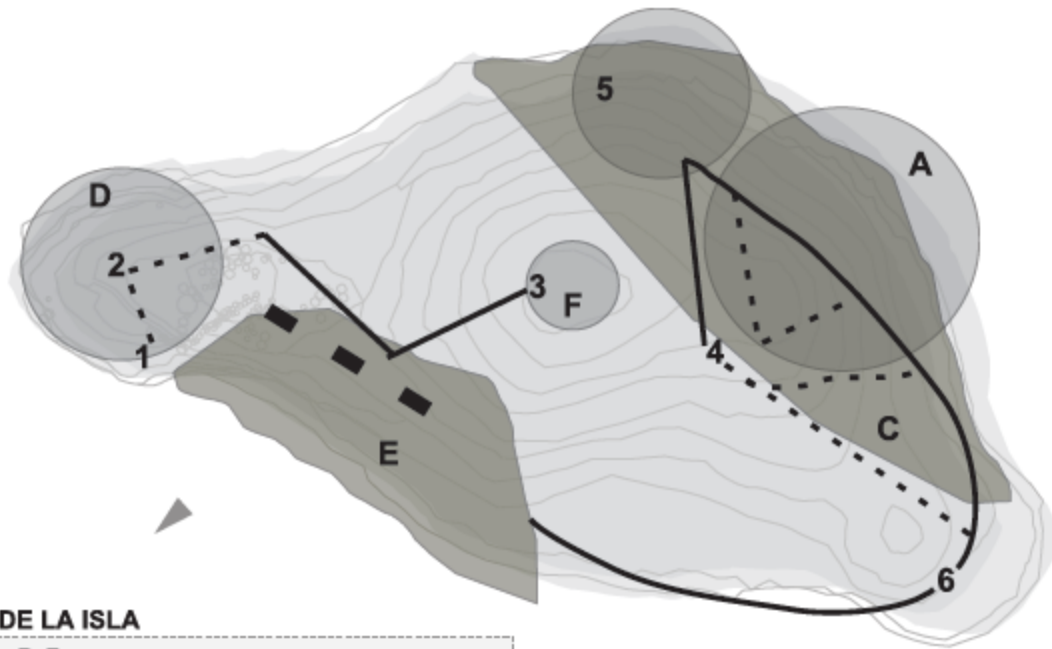

## SITIOS DE LA ISLA

1. Casa R. Franco.
2. Mirador Este.
3. Tumba de O. Lavigne.
4. Mirador central.
5. Parada y entrada al área sur intangible (área de acceso restringido).
6. Parada y entrada al área Oeste intangible (área de acceso restringido).

Sitio arqueológico y afloramientos primarios

- A. Área intangible.
- B. Área intangible.
- C. Área buffer amortiguación primaria.
- D. Área intangible vegetación autóctona.
- E. Área de actividades múltiples.
- F. Área buffer amortiguación secundaria.



BATIMETRIA

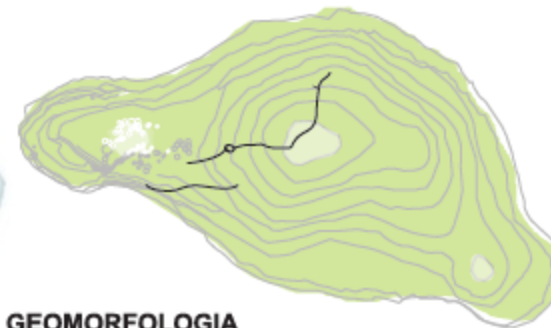

GEOMORFOLOGIA

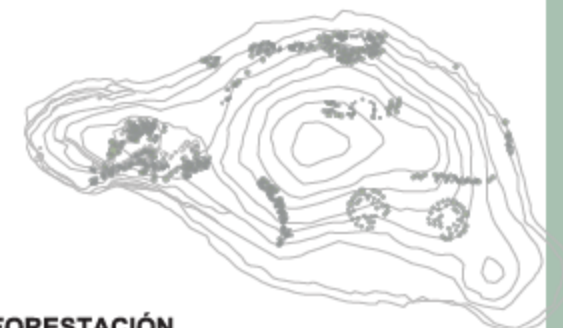

FORESTACIÓN





# CONDICIONES CLIMÁTICAS

La union entre las sierras australes y la llanura pampeana que se da en el sector da como producto que las condiciones climáticas sean muy variadas. Principalmente en la isla de Puán según estudios previos la temperatura a nivel zonal es del tipo templada subhúmeda con una temperatura media anual de 14°C.

La temporada calurosa dura 3,4 meses, del 28 de noviembre al 8 de marzo, y la temperatura máxima promedio diaria es más de 27 °C. El día más caluroso del año es el 5 de enero, con una temperatura máxima promedio de 31 °C y una temperatura mínima promedio de 16 °C.

La temporada fresca dura 3,0 meses, del 18 de mayo al 19 de agosto, y la temperatura máxima promedio diaria es menos de 16 °C. El día más frío del año es el 19 de julio, con una temperatura mínima promedio de 2 °C y máxima promedio de 13 °C.

(Datos tomados de la Estación Experimental Agropecuaria INTA Bordenave).

## EEABordenave - Temperaturas Medias

Balance 1950 - 2005 INTA

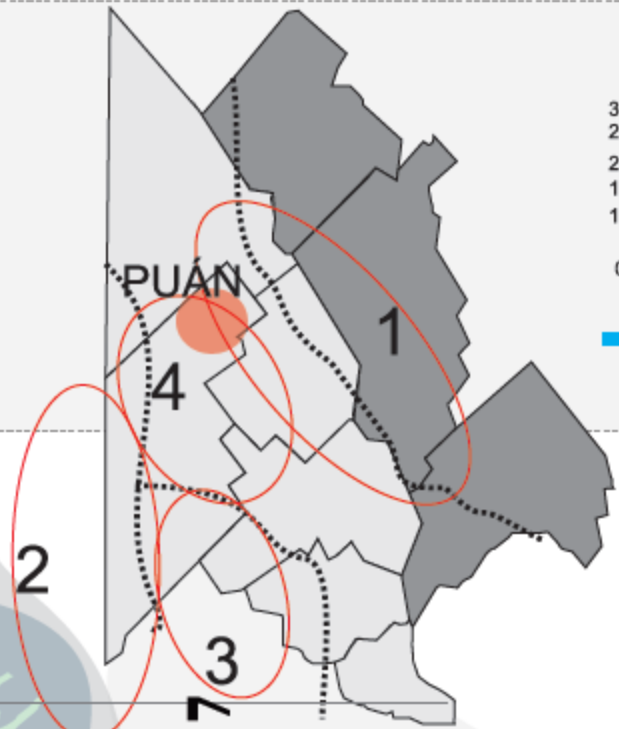
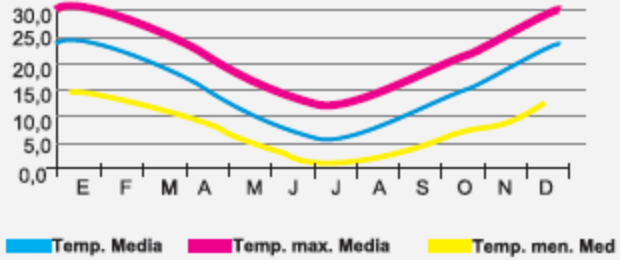

### ZONIFICACION

- 1 SIERRAS AUSTRALES
- 2 CALDENAL
- 3 ECOTONO (CALDENAL - MONTE)
- 4 SERRANO - LLANURA

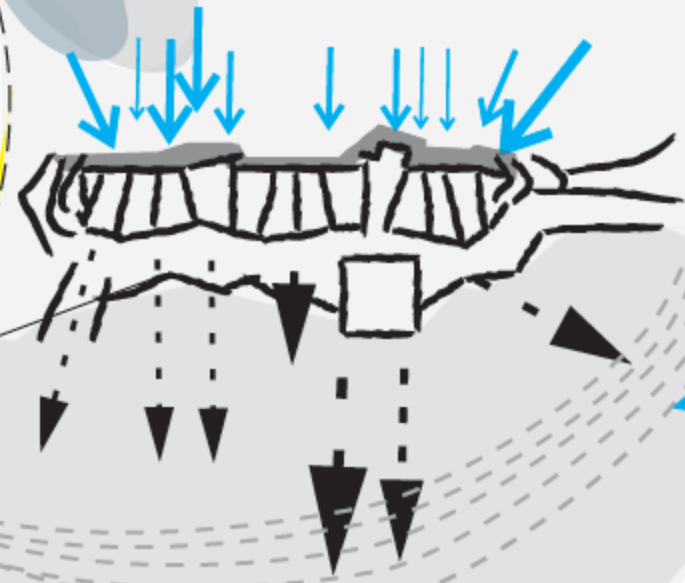
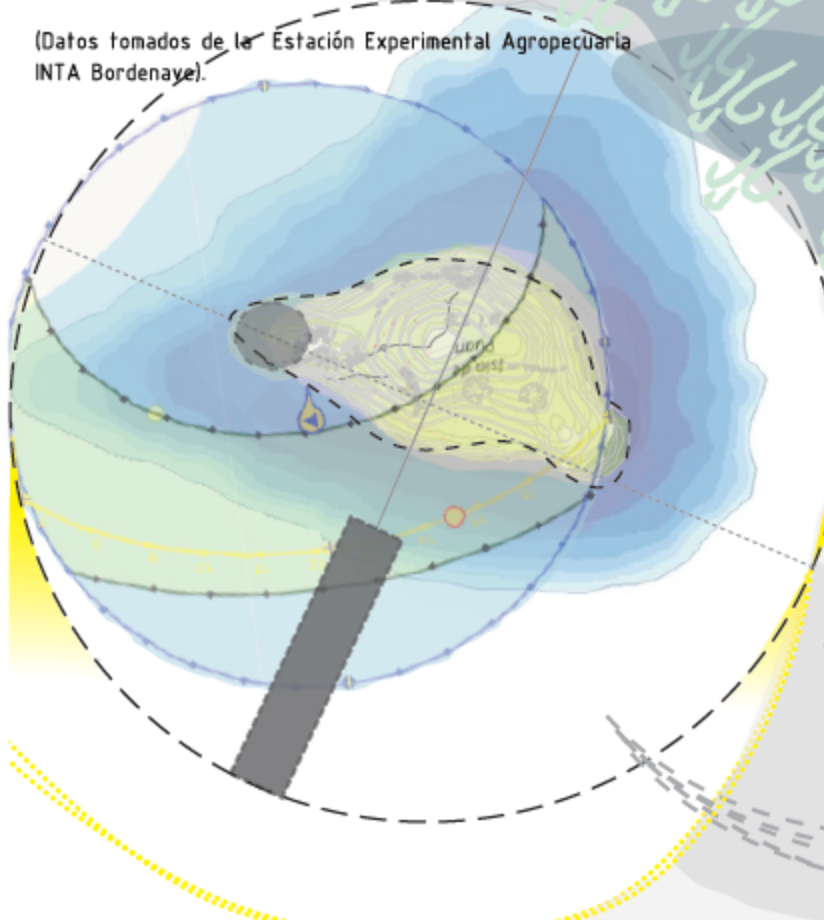

El periodo invernal es el que presenta un mayor numero medio de días con inclemencia debido a las heladas, mientras que en los meses siguientes el viento es un factor significativo a tener en cuenta.

Los vientos mas fríos provienen del sudoeste con intensidades medias de 9.7km/h predominante del norte.

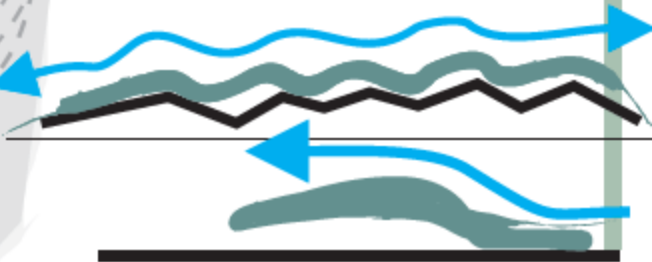

“Toda intervención arquitectónica se define  
en su inicio con el establecimiento de  
determinados límites.”

Nieto & Sobejano.

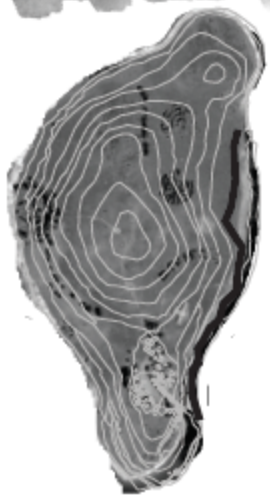

LÍMITES

LÍMITE NATURAL



LÍMITE ARTIFICIAL

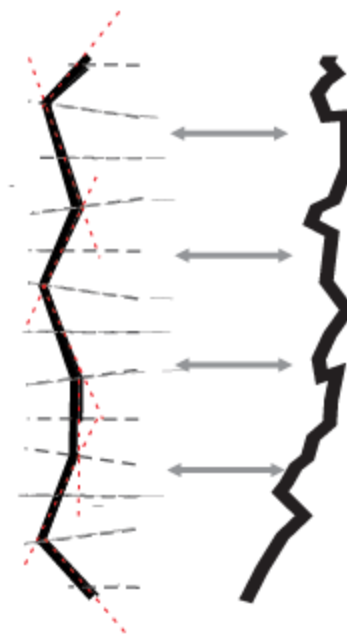

DEFINICION DE LÍMITE: *Línea, punto o momento que señala la separación entre dos cosas en sentido físico, o inmaterial.*

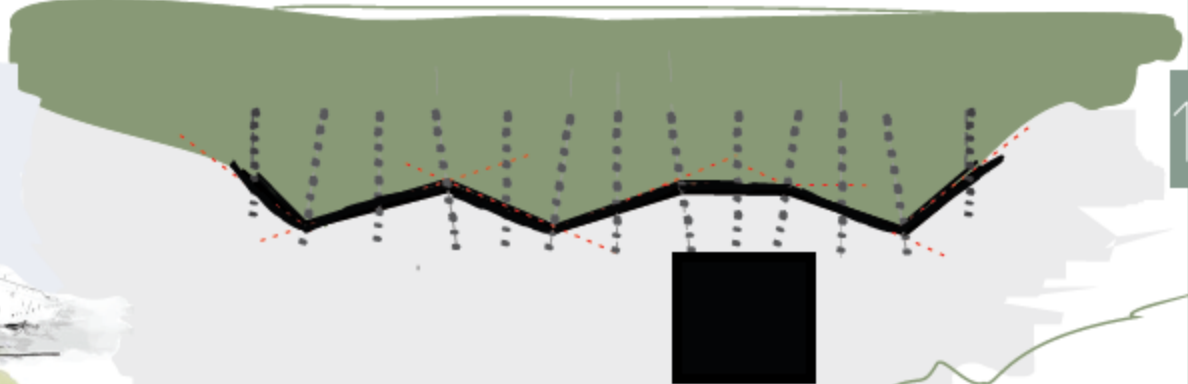

La idea del proyecto es que se integre cuidadosamente creando un dialogo ambiguo y sutil con la naturaleza circundante: la silueta general desaparece diluida en el contexto mientras que determinados fragmentos se muestran mas claramente con recortes geométricos sobre un fondo, en un juego que alterna el ocultarse bajo el terreno y el elevarse sobre él.



El programa busca influir en la conducta del visitante. Se apunta a que tenga el mas alto nivel de satisfacción dentro de las pautas que aseguran la conservación del patrimonio.

Para ello se necesita integrar contenido de forma recreativa y de contenido educacional.

En los centros de interpretación los visitantes tienen la oportunidad de recibir información significativa y experimentar vivencias con relación a los bienes del lugar

La idea del mencionado programa surge con la necesidad de generar equipamiento que acompañe el impulso que hay por parte de la municipalidad de incentivar el desarrollo ecoturístico cultural de la zona. Explotando al máximo el recurso natural que poseemos con el ecosistema serrano de isla y su potencial dentro del ámbito histórico cultural en la cual esta inserta despertando y potencializando el interés por el desarrollo investigativo arqueológico.



¿QUE ES?

El Centro de Interpretación del Sitio tiene como función principal promover un ambiente para el aprendizaje creativo buscado despertar en el público la importancia del significado cultural e histórico de un lugar. Promulgando de esta manera su investigación y conservación. En este caso el proyecto tiene dos bases fundamentales para el desarrollo del programa el contexto **SOCIO HISTÓRICO** del lugar ruina CASA R. FRANCO y el contexto **PAISAJÍSTICO** que le presenta el entorno inmediato.

Existe una creciente demanda turística que considera la sostenibilidad refiriéndose no solo a la calidad del paisaje sino también a la preservación de los espacios naturales y culturales. La valoración de las consideraciones medioambientales conduce a replantear el desarrollo de las actividades económicas. La isla constituye un territorio singular desde el punto de vista arqueológico y ecosistémico en el marco de los paisajes representativos del Suroeste de la citada Provincia. La Isla fue declarada Reserva Natural de Uso Múltiples por Ordenanza Municipal. Por otra parte la puesta en valor turístico- recreativa de la reserva y la necesidad de conservación del patrimonio natural y cultural, plantean el establecimiento de límites en la regulación de dicha actividad.

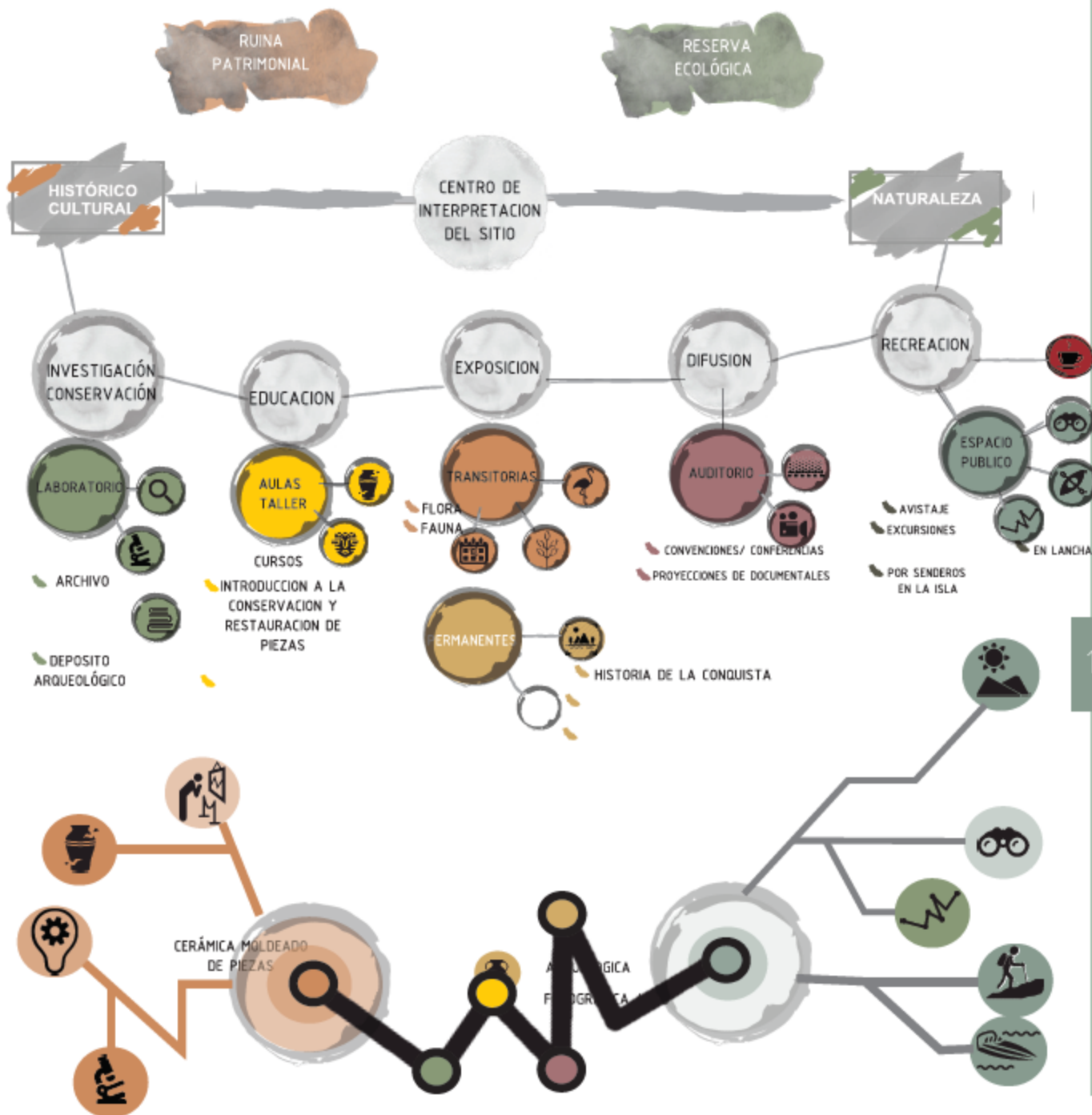

|  |                            |                   |
|--|----------------------------|-------------------|
|  | <b>GUARDADO/UTILITARIO</b> | 100m <sup>2</sup> |
|  | <b>ALMACÉN</b>             | 19m <sup>2</sup>  |
|  | <b>COCINA + LAVADO</b>     | 29m <sup>2</sup>  |
|  | <b>BAR/CAFÉ</b>            | 100m <sup>2</sup> |
|  | <b>BAÑOS</b>               |                   |

|  |   |                  |
|--|---|------------------|
|  | <b>AULA TALLER</b>  | 70m <sup>2</sup> |
|  | Taller de restauración, conservación y confección de piezas.  |                  |
|  | Moldeado de piezas, trabajos en materiales nobles por artesanos de la región.<br>Cursos de Cerámica, barro. |                  |

|  |                              |  |
|--|------------------------------|--|
|  | <b>INVESTIGACIÓN</b>         | Pasantes de la carrera de arqueología, estudios del sitio.   |
|  | <b>LABORATORIO</b>           | 21m <sup>2</sup><br>Ambito de experimentación<br>Análisis de objetos, y comparación de datos existentes. |
|  | <b>ARCHIVO</b>               | 19m <sup>2</sup><br>Almacenamiento de publicaciones, archivos.   |
|  | <b>DEPOSITO ARQUEOLÓGICO</b> | 14m <sup>2</sup>   |

|  |                          |                  |
|--|--------------------------|------------------|
|  | <b>DIRECCIÓN</b>         | 9m <sup>2</sup>  |
|  | <b>SALA DE REUNIONES</b> | 11m <sup>2</sup> |
|  | <b>BAÑOS</b>             |                  |

|  |  |                   |
|--|--|-------------------|
|  | <b>PABELLÓN DE EXPOSICIONES</b>  | 203m <sup>2</sup> |
|  | Exposición Orientada al tema del evento que se realice.  |                   |
|  | Entre los más usuales:<br>- Encuentro Provincial de avistaje de aves.<br>- Eventos promulgados por el Municipio de carácter recreativo y cultural.<br>- Jornadas de visitas de distintas áreas educativas.<br>- Jornada de ecológica y de preservación del medio ambiente. |                   |
|  | Días en los que no hay eventos se mantiene una exposición de flora y fauna autóctona a través de la historia.  |                   |

|  |                         |                  |
|--|-------------------------|------------------|
|  | <b>SALA DE MÁQUINAS</b> | 13m <sup>2</sup> |
|  | <b>GUARDADO</b>         | 20m <sup>2</sup> |
|  | <b>OFFICE</b>           | 4m <sup>2</sup>  |
|  | <b>BAÑOS</b>            |                  |

|  |   |                   |
|--|---|-------------------|
|  | <b>AUDITORIO</b>  | 142m <sup>2</sup> |
|  | Área de difusión cultural.<br>Proyecciones de carácter informativo para el visitante.<br>Eventos culturales impulsados por la municipalidad.<br>Seminarios de investigación arqueológica. |                   |

|  |  |                   |
|--|--|-------------------|
|  | <b>SALA DE EXPOSICIÓN PERMANENTE</b>   | 253m <sup>2</sup> |
|  | Recorrido cronológico - Etapa de la conquista del desierto 1876 - Zanja Alsina.<br>- Etapa primeros pobladores, Casa Romulo Franco (casa de piedra) Actual Ruina. 1889 |                   |
|  | Reubicación de colecciones personales (objetos encontrados en isla) donadas al Museo Ignacio Balvidares (debido a la falta de espacio del museo).                      |                   |
|  | <b>TIENDA DE RECUERDOS</b>   | 6m <sup>2</sup>   |
|  | <b>BAÑOS</b>   |                   |

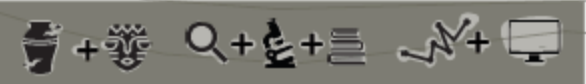

EXPOSICION + INVESTIGACION + CONSERVACION + EDUCACION + RECREACION + DIFUSION CULTURA + HISTORIA PAISAJE

# ÁREAS DE EXPOSICIONES

## TRANSITORIAS

La particularidad que presenta la sala de exposiciones transitoria y flexible es que estas se pueden adaptar a los diferentes eventos que se llevan a cabo durante todo el año en la isla. Permitiendo como veíamos anteriormente la fácil adaptación a los criterios que la misma sienta requerir.

Por otro lado hay que aclarar particularmente que mientras estos eventos no se lleven a cabo la exposición existente sera de flora y fauna (estableciendo un recorrido histórico de la fauna primitiva de la isla hasta la actualidad).

Los eventos de los que hacemos referencia generalmente son promulgados por el ente Municipal mas específicamente del departamento de cultura y turismo. La idea del centro de interpretación es acompañar el incentivo de estos eventos ofreciendo un espacio de difusión y recreación para el visitante.

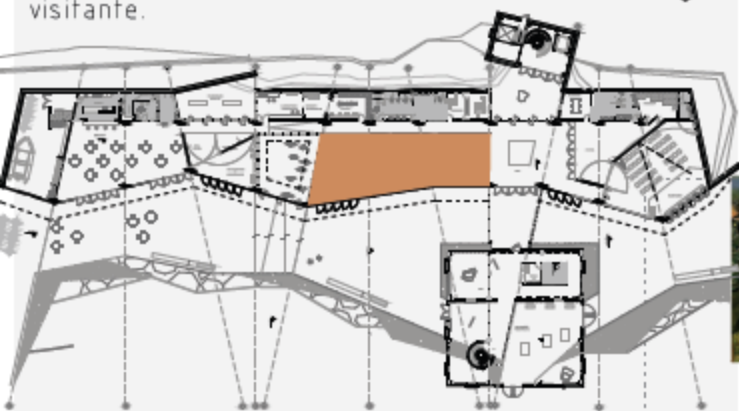

# EVENTOS ANUALES EN LA LAGUNA

## ENCUENTRO PROVINCIAL DE OBSERVADORES Y FOTÓGRAFOS DE AVES



2º Encuentro Provincial de OBSERVADORES y FOTÓGRAFOS de AVES

## ACONTECIMIENTOS NATURALES



## KAYAKEADA CRUCE A NADO



## ECOTURISMO VISITAS GUIADAS



## ÍNDOLE INVESTIGATIVO



## PROGRAMA VERANO



## CELEBRACIONES EN FECHAS ESPECIALES







# DOCUMENTACIÓN TÉCNICA



IMPLANTACIÓN  
ESCALA: 1/1000

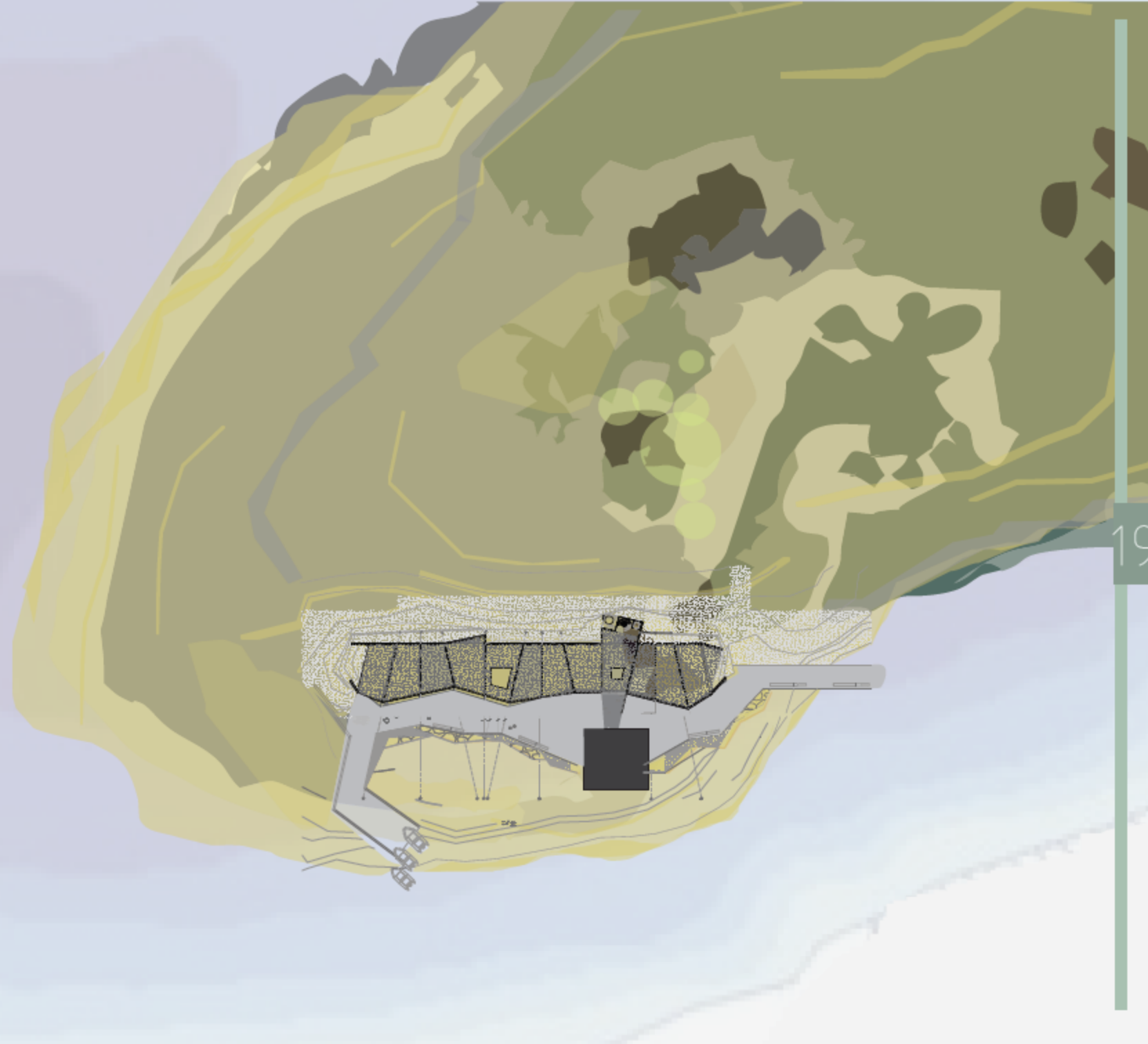

PLANTA BAJA +/-0.00  
ESCALA: 1/250

VISTA 2



VISTA 1



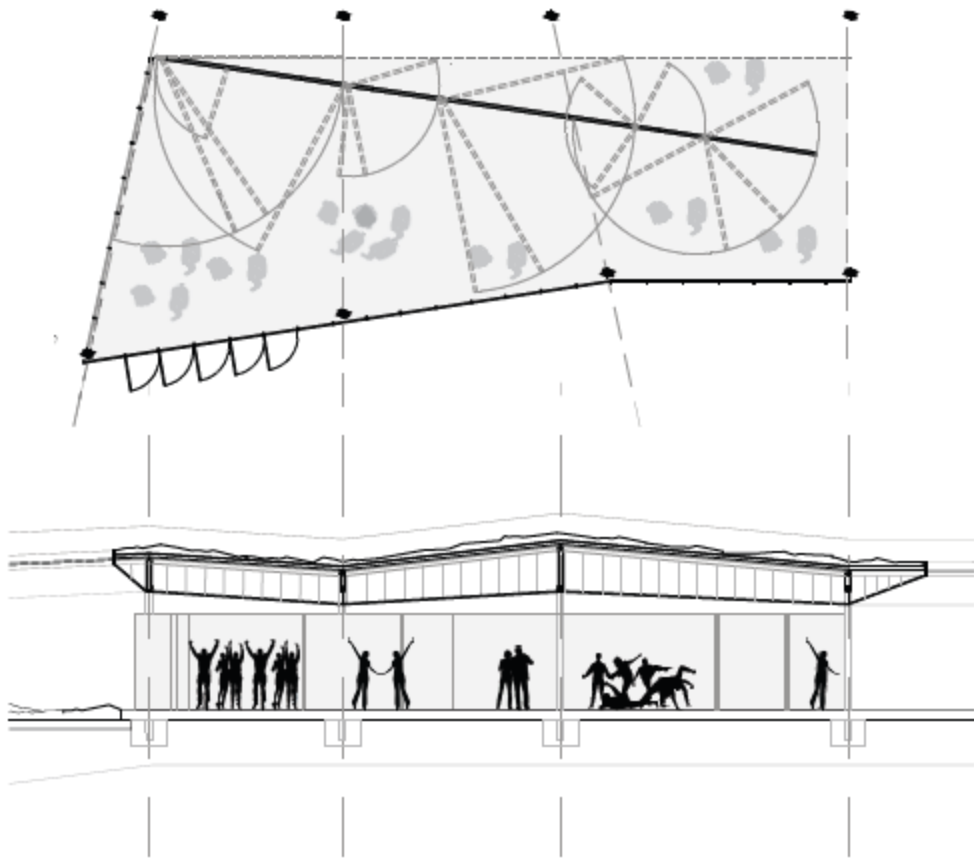

PABELLÓN DE EXPOSICIONES

La indeterminación y la ambigüedad también pueden ser tomados como límites. Este tipo de decisiones pueden estimular la aparición de diferentes sensaciones para el observador. Y no obstante estas intervenciones espaciales deben ser del tipo novedosa si no más bien responder a aquellas actividades que el espacio arquitectónico demanda.



DEMANDA DE ESPACIALIDAD

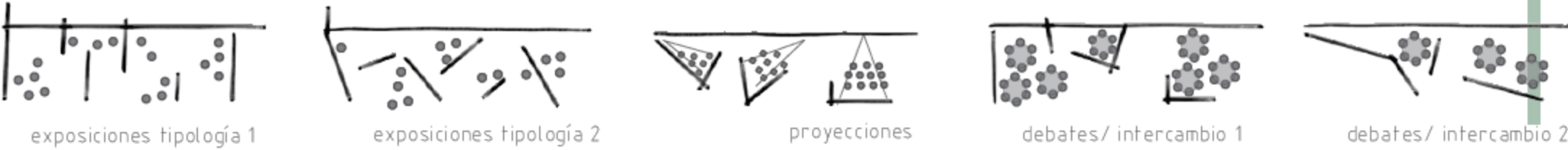

exposiciones tipología 1

exposiciones tipología 2

proyecciones

debates/ intercambio 1

debates/ intercambio 2

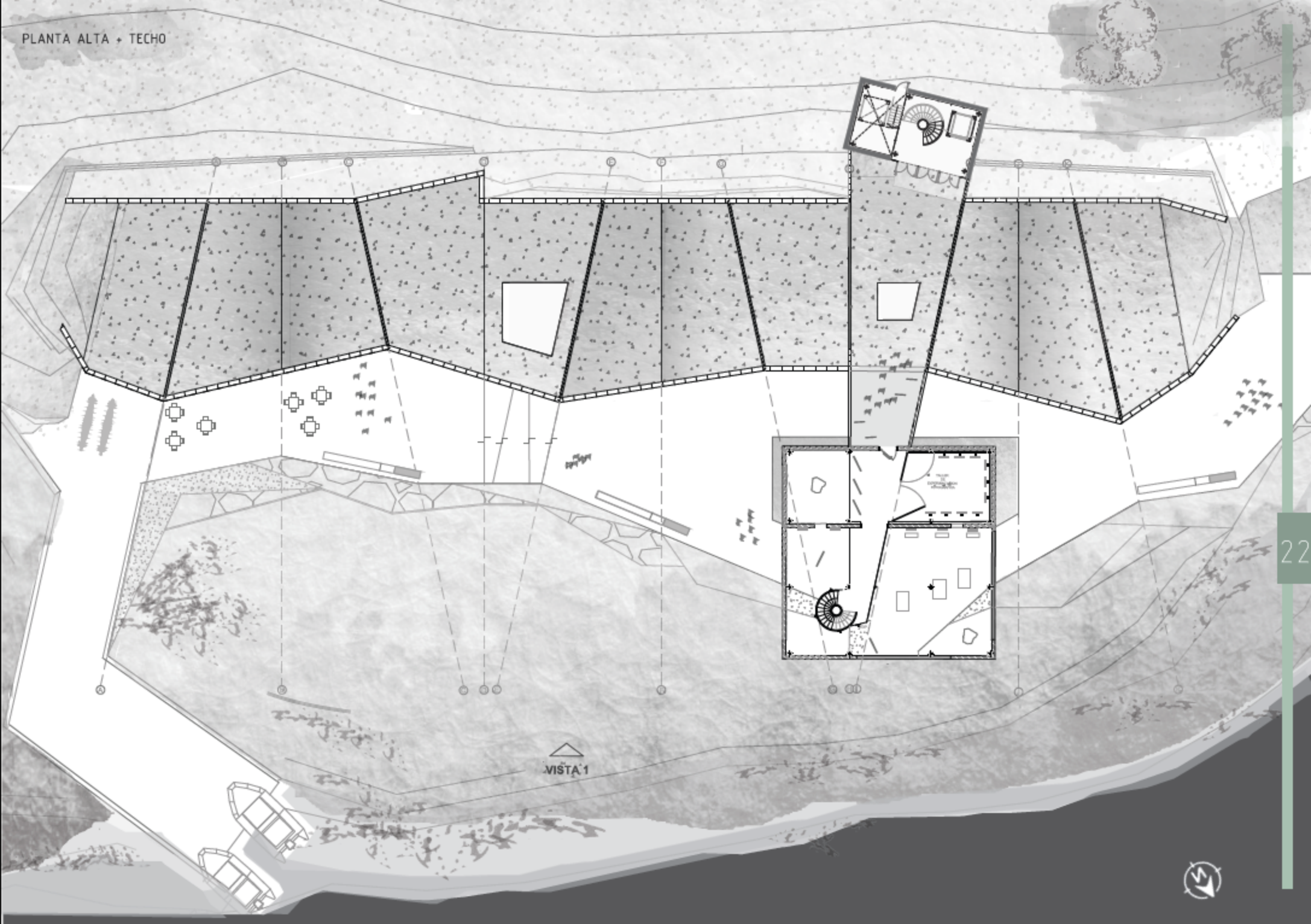

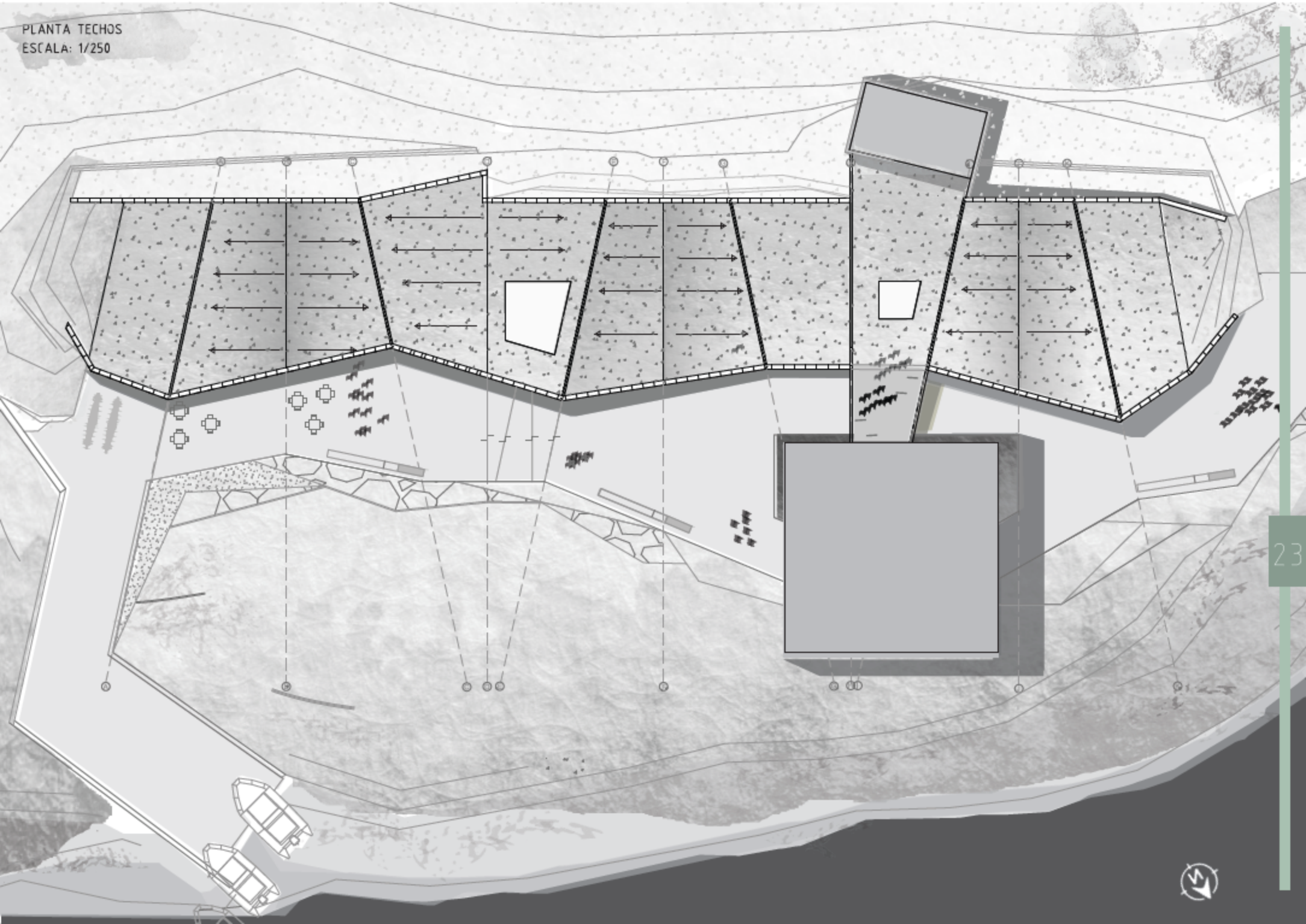

CORTE A - A

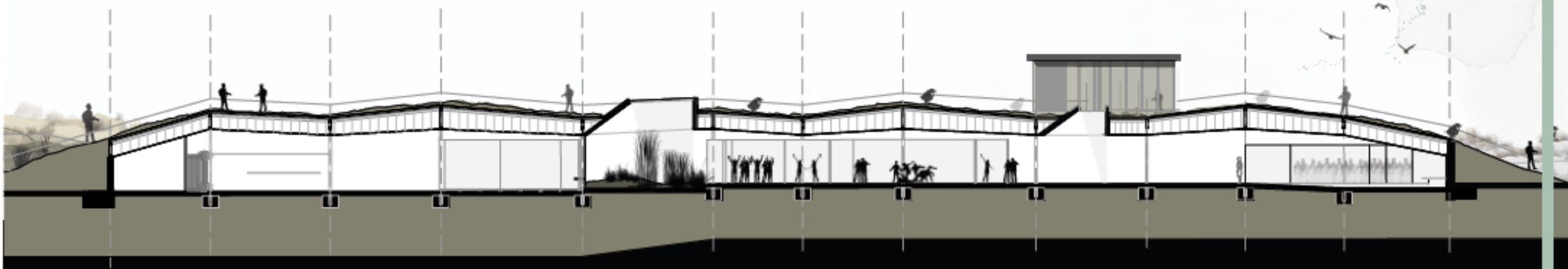

CORTE A - B







VISTA B - B

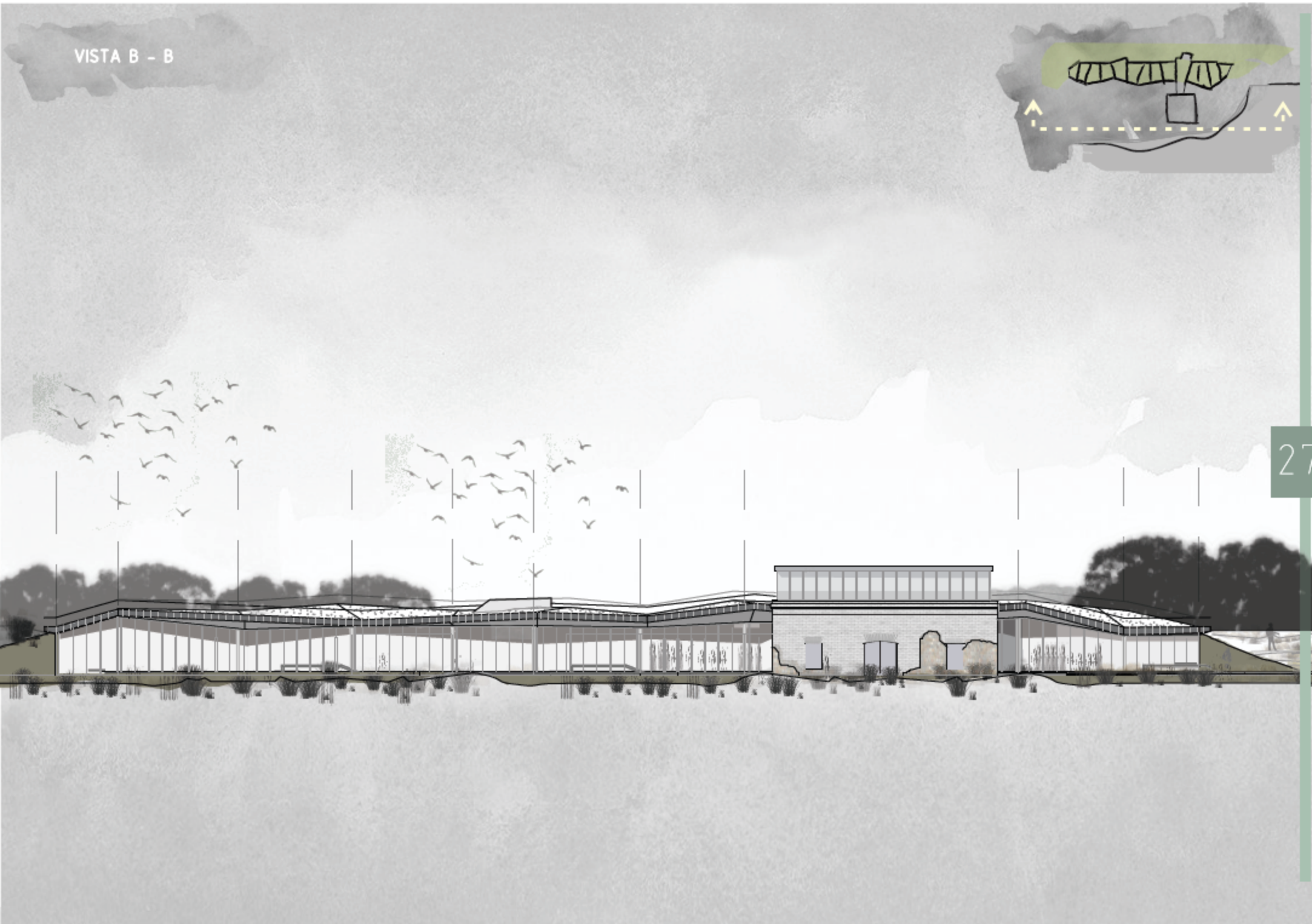
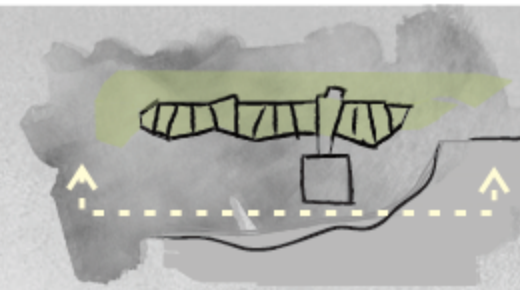

VISTA C - C



VISTA GENERAL SUR



PROCESO ESQUEMÁTICO



# Bocetos





Al momento de pensar una estructura para el edificio nuevo se pusieron en crisis dos factores fundamentales de análisis.

por un lado la logística y el transporte al momento de la ejecución.

y sobre todo por la falta de conectividad que presenta no tener un acceso terrestre a la isla es decir que el único transporte fundamental en este caso iba a ser por balsa.

## 1 Impedimentos que siendo analizados deberían ser estrategias de resolución de proyecto



ACCESO POR AGUA



TRANSPORTE POR Balsa



ENSAMBLAJE Y PUESTA EN MARCHA EN OBRA



OPTIMIZACIÓN DE EJECUCIÓN/ SEGURIDAD



SIN NECESIDAD DE MAQUINARIA ESPECIALIZADA



## 2 LOGÍSTICA / ACCESIBILIDAD

Pensar en una estructura del tipo prefabricada que me permitiera trasladar la estructura por partes y solo quede ensamblarla en obra.

## 4 CONDICIONES DE DISEÑO

Por otro lado un tipo de estructura que cubriera grandes luces y me permita la flexibilidad en planta que demanda el programa.

## 3 VENTAJAS

LA ESTRUCTURA fundamentalmente se resume en un sistema de vigas metálicas reticuladas que van variando en su altura para conseguir la pendiente de los planos de cubierta que se requieren. Esta estructura descarga a tierra mediante columnas del mismo material del tipo circular ( las cuales se adoptan mejor al diseño de planta ). Además la ventaja de este tipo de sistemas es que el forjado y armado de piezas puede ser tarea para las metalúrgicas del pueblo y la zona. Al momento del ensamble en obra solo queda unir las piezas mediante soldaduras. Sin requerimientos de grandes maquinarias ni mano de obra especializada

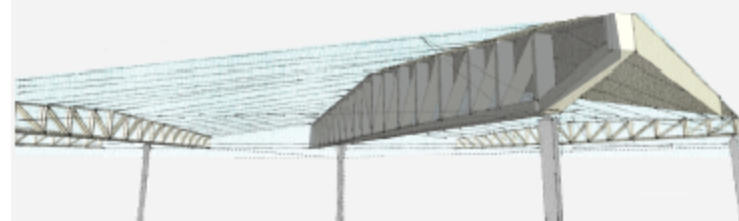
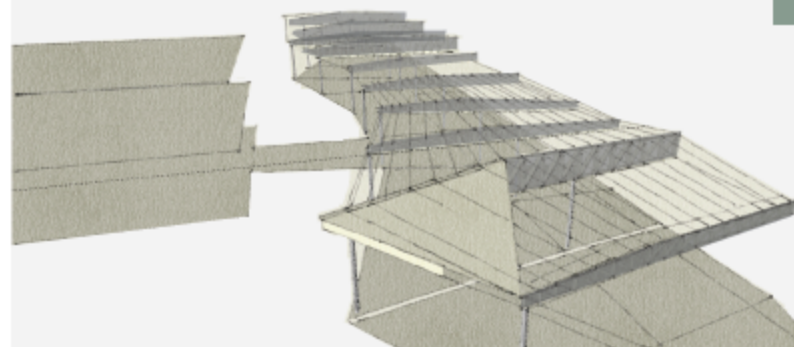
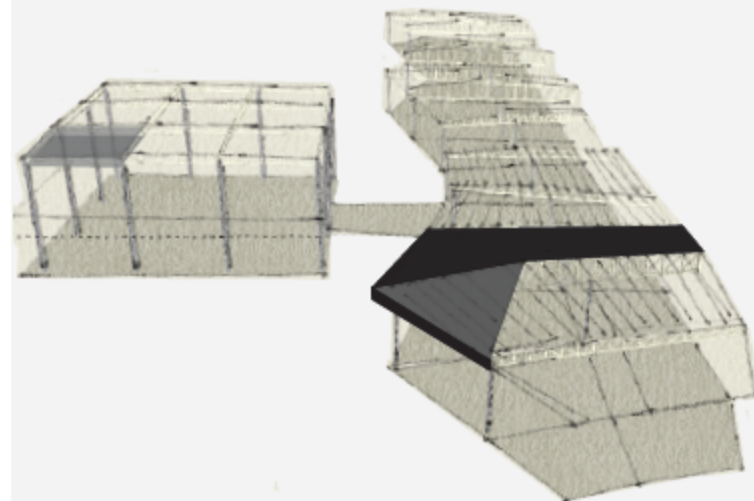



Ángulos de cubierta

LIMATESA Y LIMAHOYA



FACETAJE DE PLANOS PUROS GEOMETRICOS

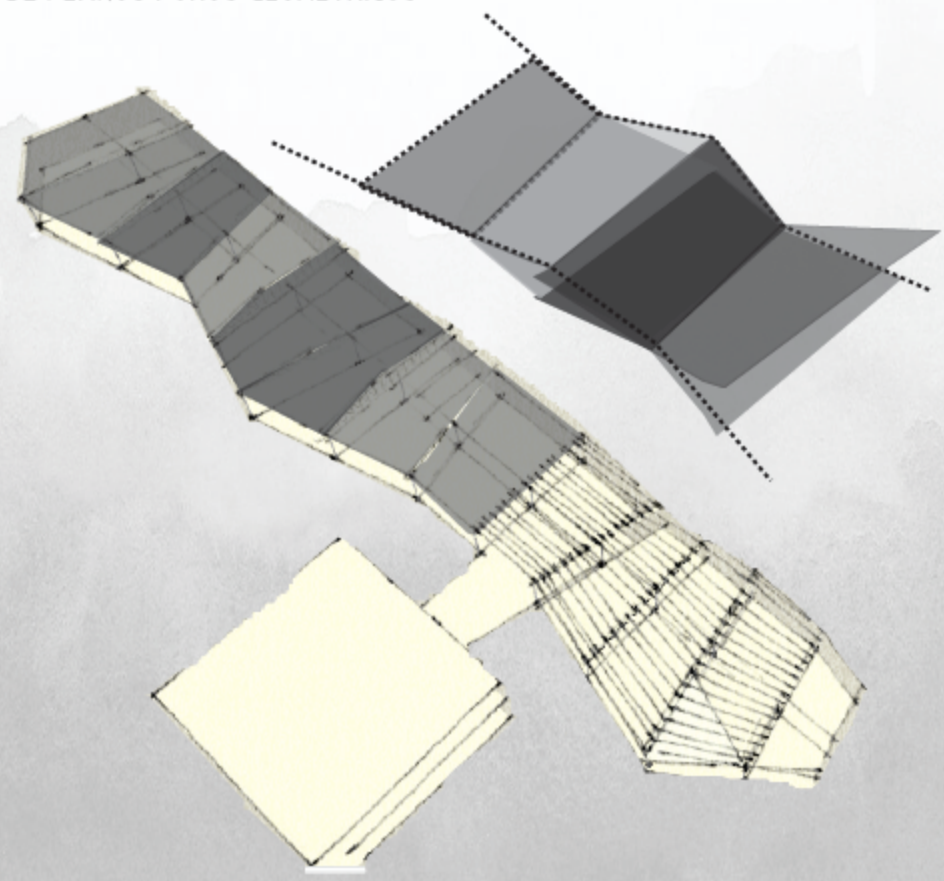

1 Modulación que forma figuras geométricas trapezoidales en planta las cuales se repiten en cubierta variando inclinaciones.

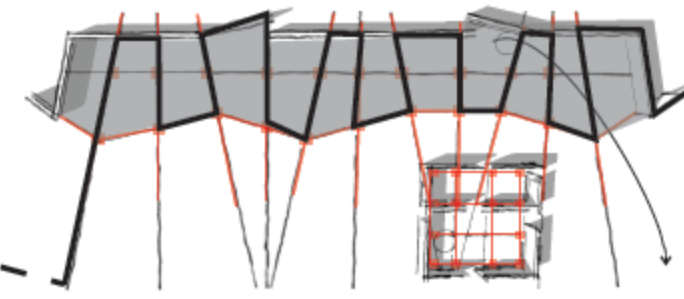

2 la utilización de hormigon en aspectos solo fundamentales de muro contenedor y cimientos.

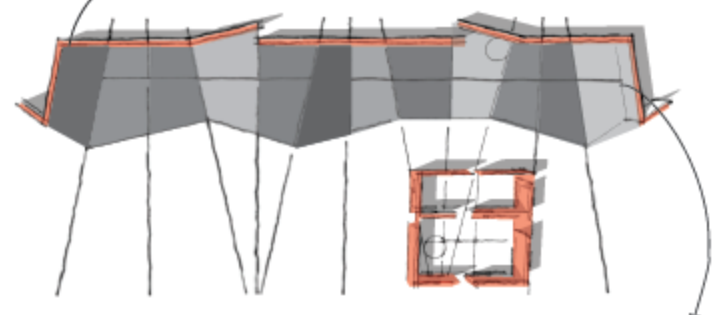

gran muro ESTRUCTURAL simulando al muro original de la preexistencia.

trapezoidal

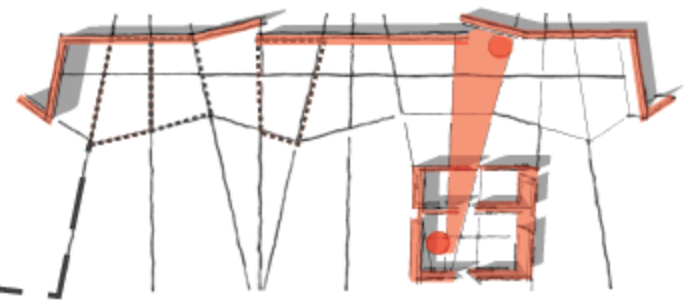

3 RESPETANDO UNA MODULACIÓN EN PLANTA QUE LUEGO SE REFLEJA EN PLANOS DE CUBIERTA

# CORTE CRÍTICO

## 1 DETALLES DE ANCLAJE ESTRUCTURAL

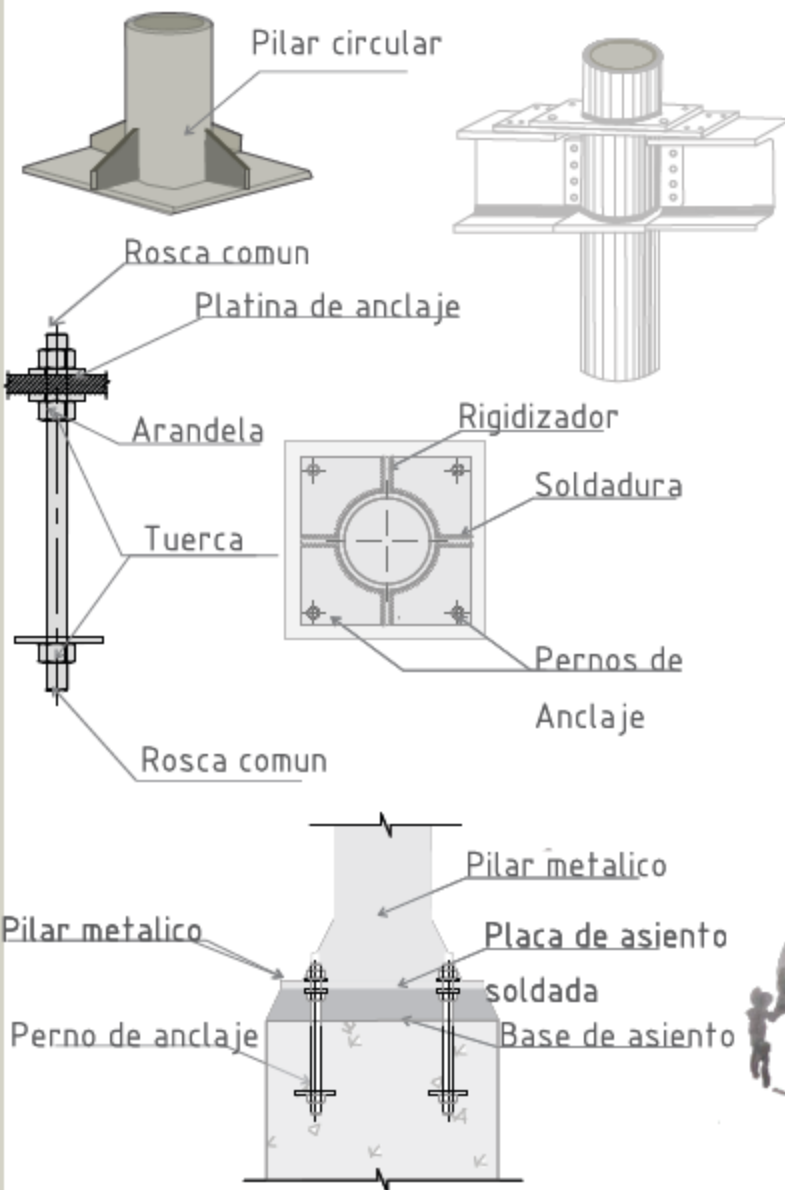

ANCLAJE DE PILARES DE ACERO EN HORMIGON

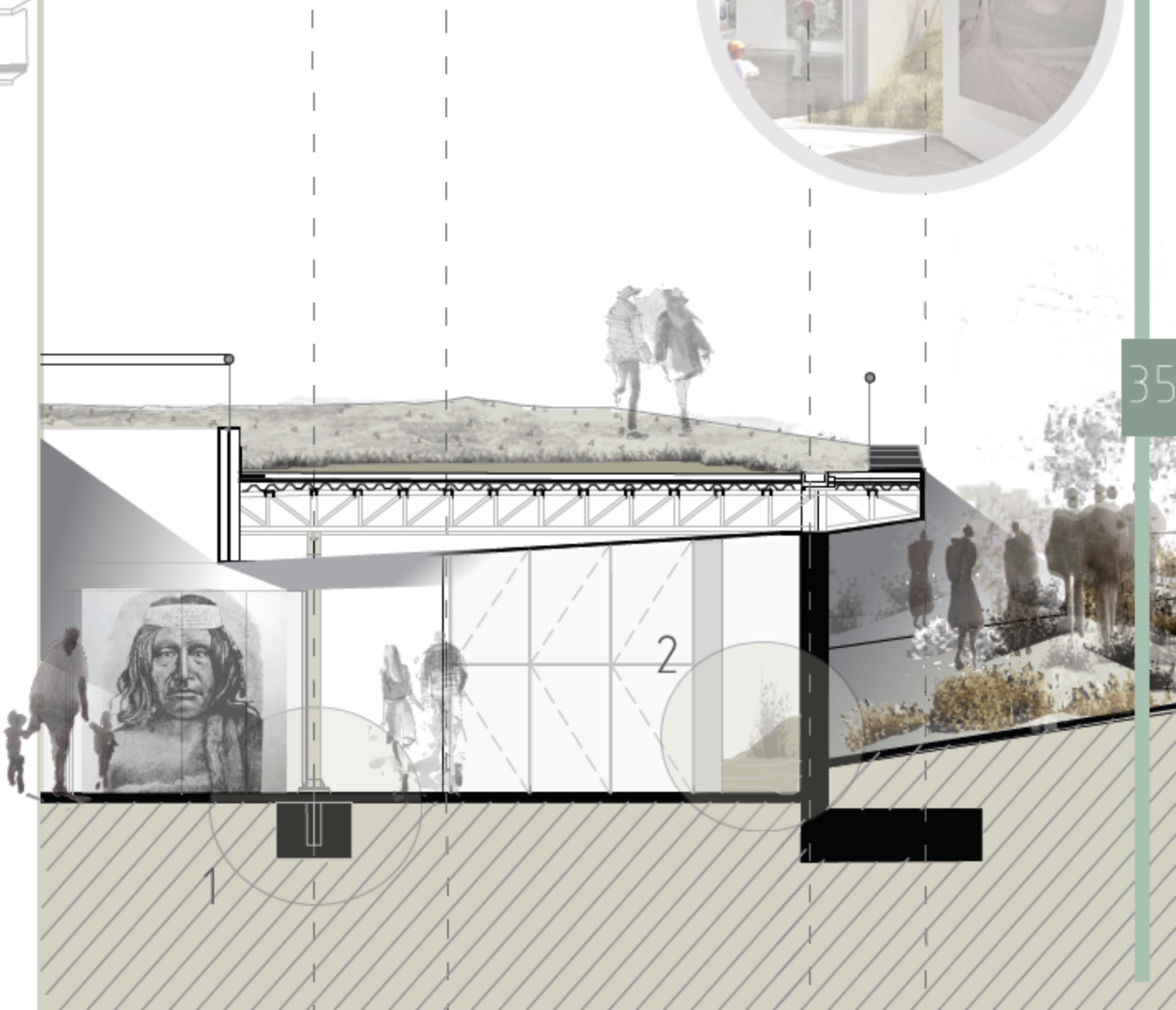

# CORTE CRÍTICO

## 1 DETALLE CUBIERTA VERDE

La cubierta se soporta por un entramado metálico. Los bordes de la cubierta están revestidos por bandejas de aluminio que forman una cinta corrida alrededor de todo el perímetro. Una chapa acanalada de acero fijada sobre esta estructura forma el plano soporte de la superficie y sobre ella se extiende una capa de aislamiento térmico entre dos capas de fijación e impermeabilizante. Sobre esta capa se deposita un compuesto vegetal ligero, formado por 15 cm de tierra vegetal. Se utiliza una especie de malla para evitar el deslizamiento cuando la cubierta supera el 20% de pendiente y evita la erosión por los fuertes vientos de la zona. En época de primavera, la cubierta toma el aspecto de una lomada suspendida.

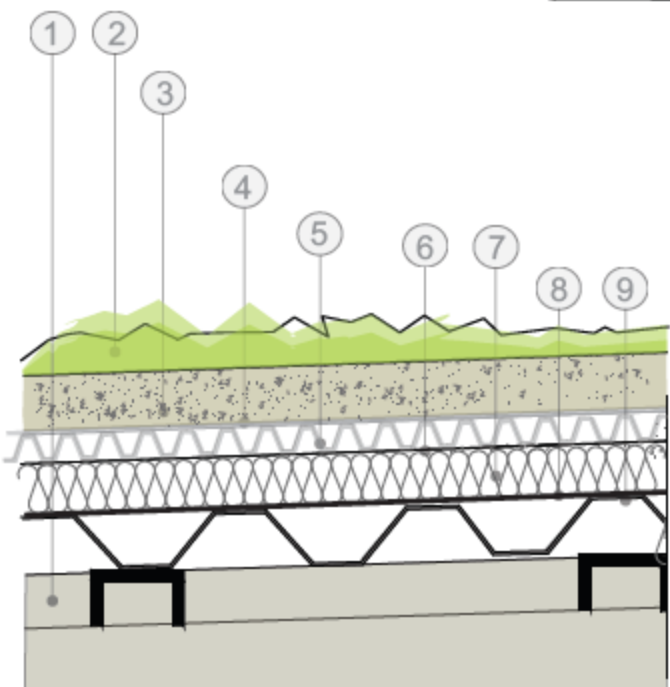
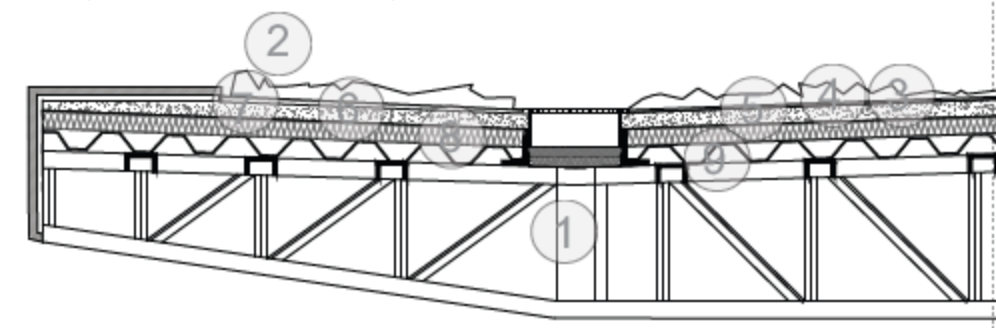

1. Estructura de metálica de cubierta.
2. Pasto pre-cultivado.
3. Sustrato Zincoterra mínimo 6cm de espesor.
4. Filtro SF.
5. Placa drenante Floradrain FD40.
6. Lámina de separación y antideslizante.
7. Aislacion tipo Foamglass.
8. Forjado con aislamiento antiraíz.
9. Chapa gracada

DETALLE 1:75

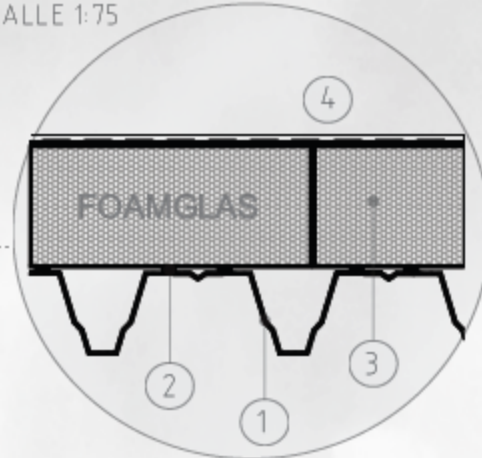

AISLACION CONTACTO CON CHAPA GRECADA

El FOAMGLAS es un tipo de aislamiento de vidrio celular, de 200 mm del tipo inorgánico posee celdas de vidrio completamente selladas. Se coloca con adhesivo en frío en la cubierta de la chapa metálica, sin necesidad de fijación que la atraviesen.

- 1- Chapa gracada
- 2- Adhesivo en frío Pc11.
- 3- Vidrio celular de 200mm
- 4 - Membrana Impermeabilizante.

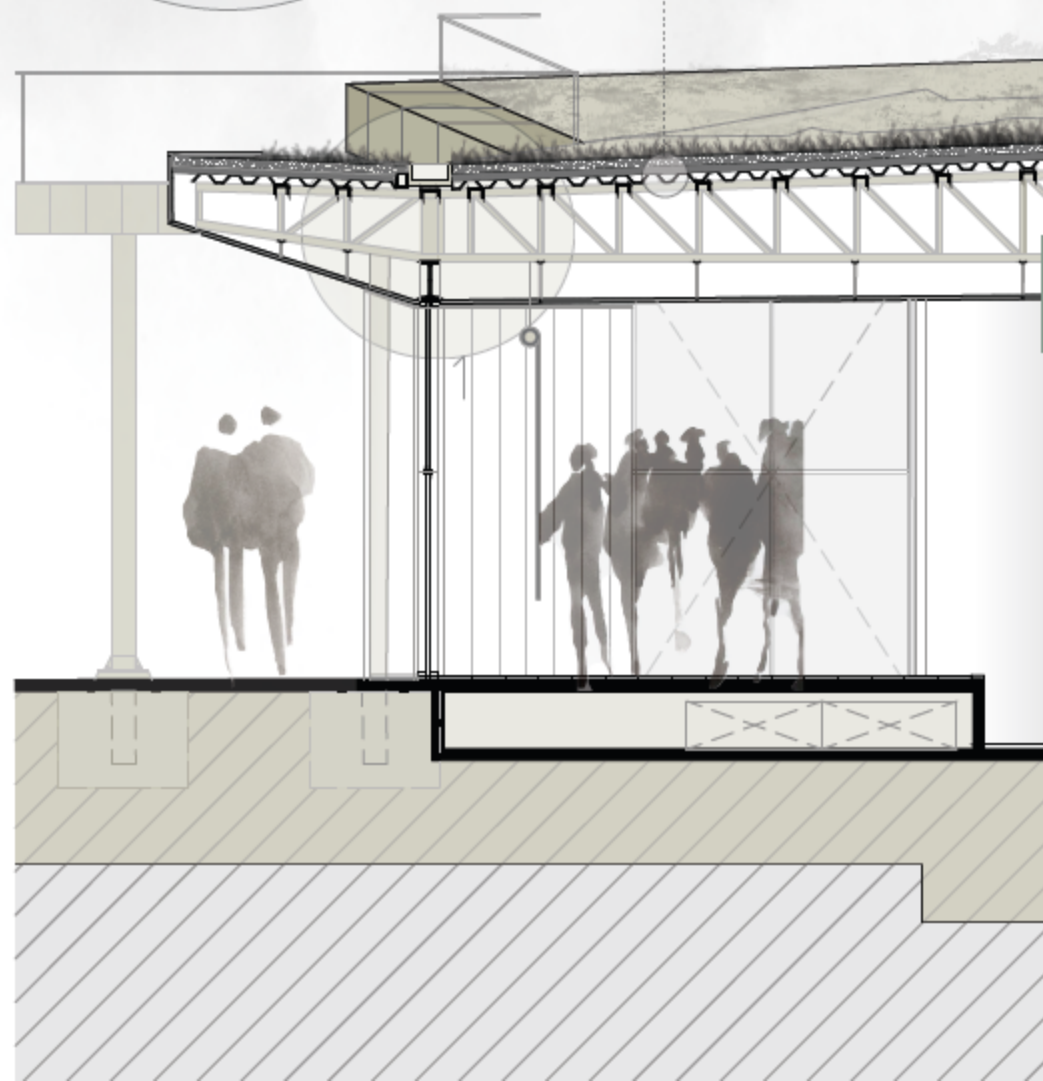

# ESQUEMA ESTRUCTURAL

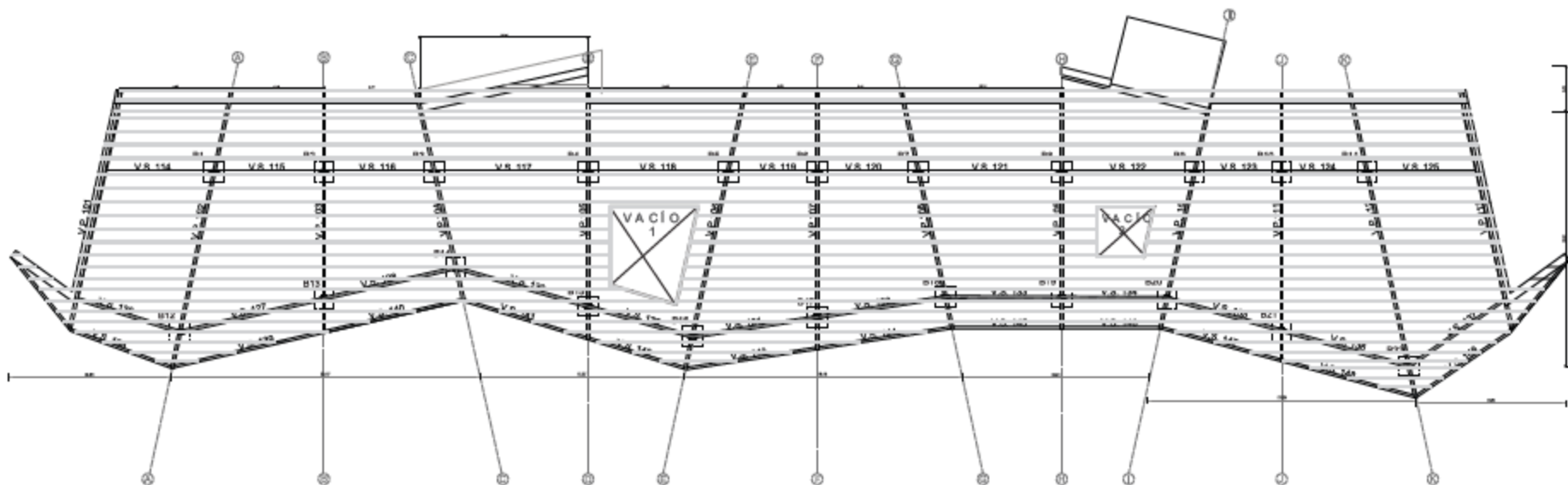
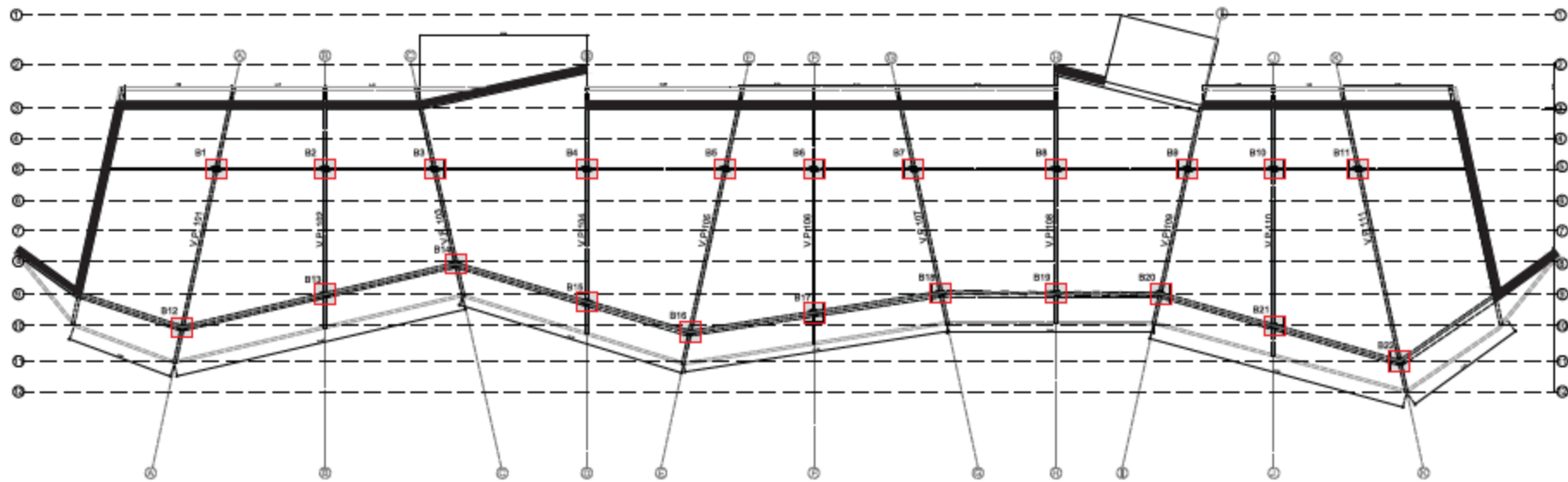

# INSTALACIONES DEL TIPO ALTERNATIVAS



# EFICIENCIA ENERGÉTICA

## HACIA UNA IDEA DE CONCEPCIÓN BIOCLIMÁTICA

La idea de una concepción bioclimática es la que aconseja utilizar por medio de la arquitectura y elementos favorables del clima natural con el objeto de satisfacer las exigencias de confort térmico de las personas en su hábitat. Este tipo de arquitectura responde a un diseño racional y armónico con la naturaleza basándose en el aprovechamiento de las condiciones ambientales del entorno.

## UNA DE LAS PROBLEMATICAS LATENTES EN LA ACTUALIDAD

ESCASEZ DE AGUA A NIVEL MUNDIAL

Nos invitan a reflexionar maneras para contrarrestar el impacto del consumo desconsiderado en la vida diaria así como también aplicar estrategias de reducción del consumo de energías a través de la arquitectura.

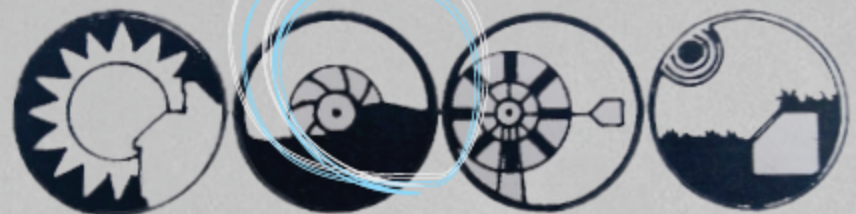

SOL      AGUA      AIRE      TIERRA

AMBIENTE  
ESPACIO      BIOLOGIA  
BIO



## ARMONÍA CON EL MEDIO



INTEGRAR LA NATURALEZA DE MANERA ARMONIOSA CON LA VIDA Y LA TECNOLOGÍA, AYUDANDO A QUE LOS LAZOS QUE UNEN A LOS HOMBRES ENTRE SI Y CON SU MEDIO EXPERIMENTEN UN REAL CAMBIO CUALITATIVO Y NO SOLO CUANTITATIVO COMO EN LA ACTUALIDAD.



# VIENTOS



ANÁLISIS DE LAS DIRECCIONES DE FLUJOS DE VIENTOS PREDOMINANTES EN LA REPUBLICA ARGENTINA.

EN INVIERNO

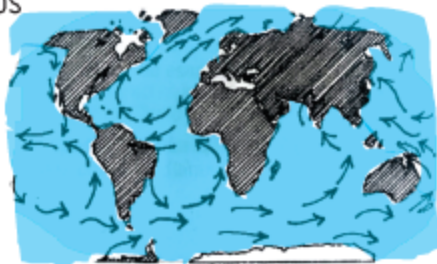

EN VERANO

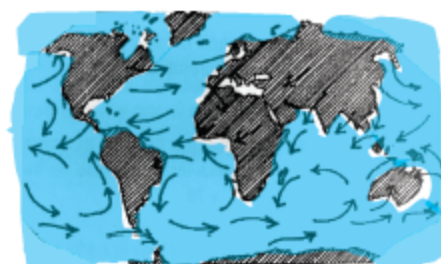

La ventilación es fundamental al momento de pensar en la calidad de aire interior y el confort del edificio.

PARA ESO ES FUNDAMENTAL ASEGURAR LOS SIGUIENTES FACTORES:

- Renovar el aire en el interior de un local.
- Proveer de bienestar térmico a los ocupantes del edificio.
- Enfriar las superficies internas de la envolvente de los edificios.

Analizar y saber reinterpretar los datos que el propio sistema del lugar nos provee es fundamental para seguir con la idea de el aprovechamiento de los recursos.

SISTEMA PROPUESTO A PARTIR DE LA UBICACIÓN ESTRATÉGICA DEL EDIFICIO FRENTE A UNA GRAN MASA DE AGUA PURIFICADORA COMO ES LA LAGUNA.

A partir del aprovechamiento de los vientos de verano planteamos un sistema de ventilación cruzada en el edificio que deja saldada la idea de renovación de aire a partir de el enfriamiento de este al humidificarse y enfriarse sobre la laguna.



INVIERNO

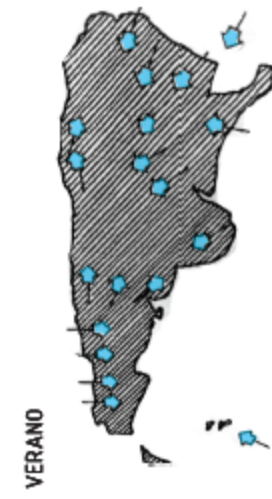

VERANO

VENTILACIÓN NATURAL

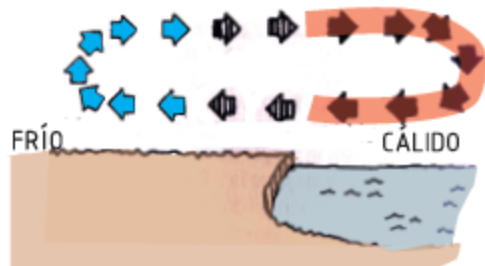

BRISA DE LAGUNA NOCTURNA

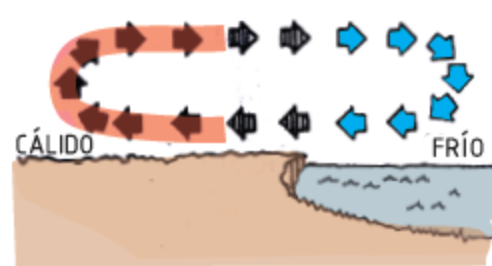

BRISA DE LAGUNA DIURNA

RENOVACION DE AIRE



FLUJO DE CIRCULACION

La modulación en planta refleja una clara disposición de planos en forma de trapecios que se vinculan mediante líneas diagonales de variadas distancias logrando un juego espacial en planta que invita a confundirse con los límites fijados sobre el terreno natural en donde estos mismos se implantan, esta modulación al ser la misma en cubierta permite esa leve perspectiva que se va desarrollando sobre el edificio y hace que se fusione como si el mismo plano del suelo subiera como una lengua que atrapa al edificio.

CUBIERTA TECHO

Los complejos perfiles del techo se compone de facetas cuyos ángulos relativos son lo suficientemente marcados como para distinguir el edificio del relieve natural.

Los movimientos del techo verde y las facetas que origina por debajo se adaptan a la utilidad de los volúmenes que albergan los espacios que la cubren. La inercia térmica del techo y sus enormes salientes protegen los espacios de exposición y conservación de la luz directa del sol.

PENDIENTES QUE FACILITAN EL ESQUEMA DE DESAGUE PLUVIAL

El sistema de desagüe esta planteado desde el punto de vista de evacuar el agua de lluvia mediante canaletas que se encuentran en puntos estratégicos a lo largo del perímetro de las ya mencionadas hojas geométricas que conforman a la cubierta. Estrictamente moduladas además, estas canaletas recogen el agua y lo depositan en los maseferos.

CORTE REFERENCIAL PENDIENTES A CANALETAS

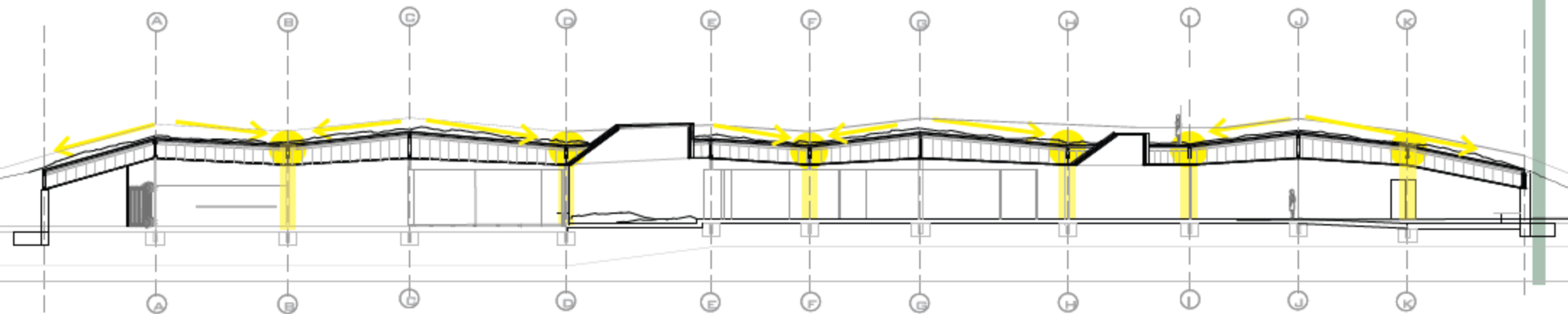

PLUVIAL

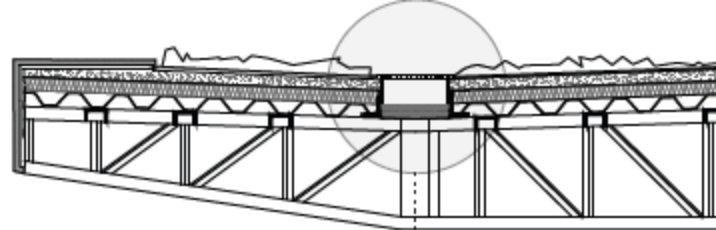

DETALLE BAJADA POR CAÑO PVC.

DETALLE REJILLA DE PISO EN FACHADA

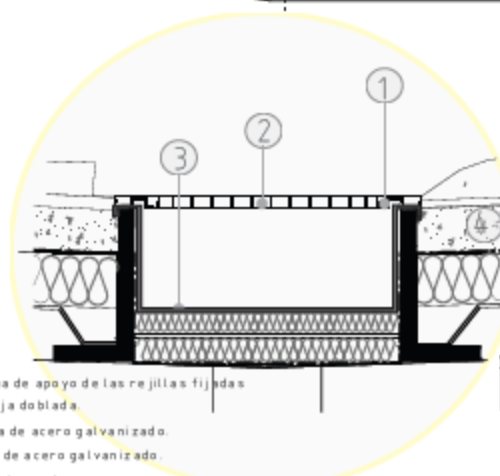
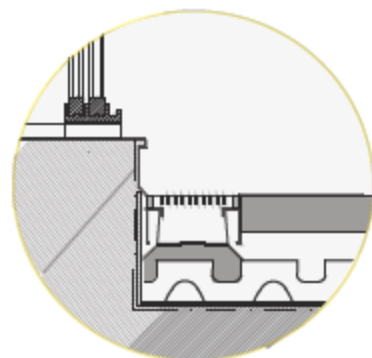

1. Esquina de apoyo de las rejillas fijadas en la hoja doblada.
2. Rejilla de acero galvanizado.
3. Chapa de acero galvanizado.
4. Cubierta verde.

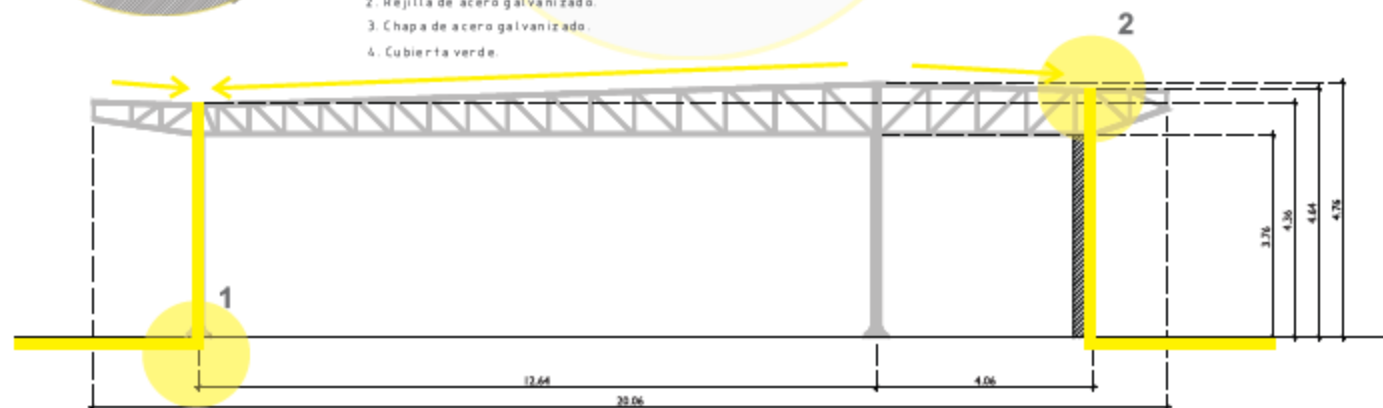
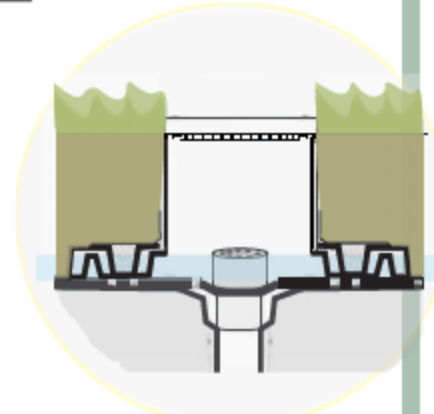



# ENERGÍA SOLAR

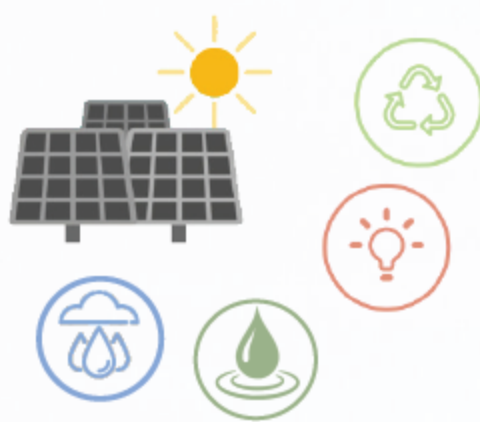

## SIST. BOMBA DE AGUA SOLAR

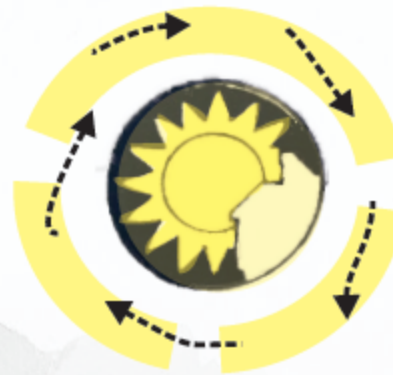
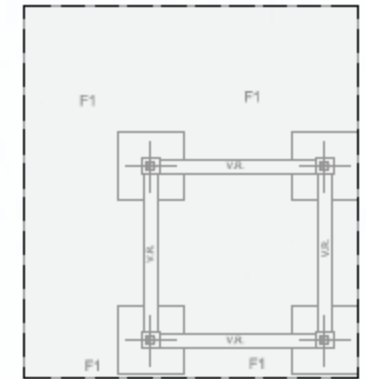
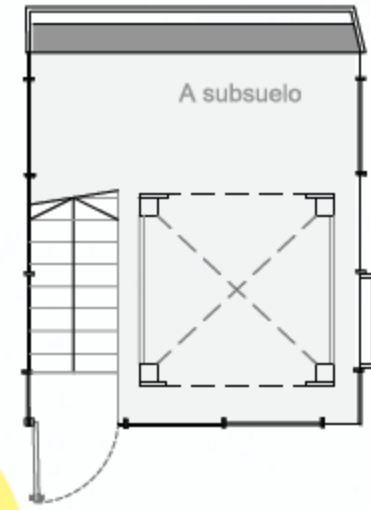

ahorro energético

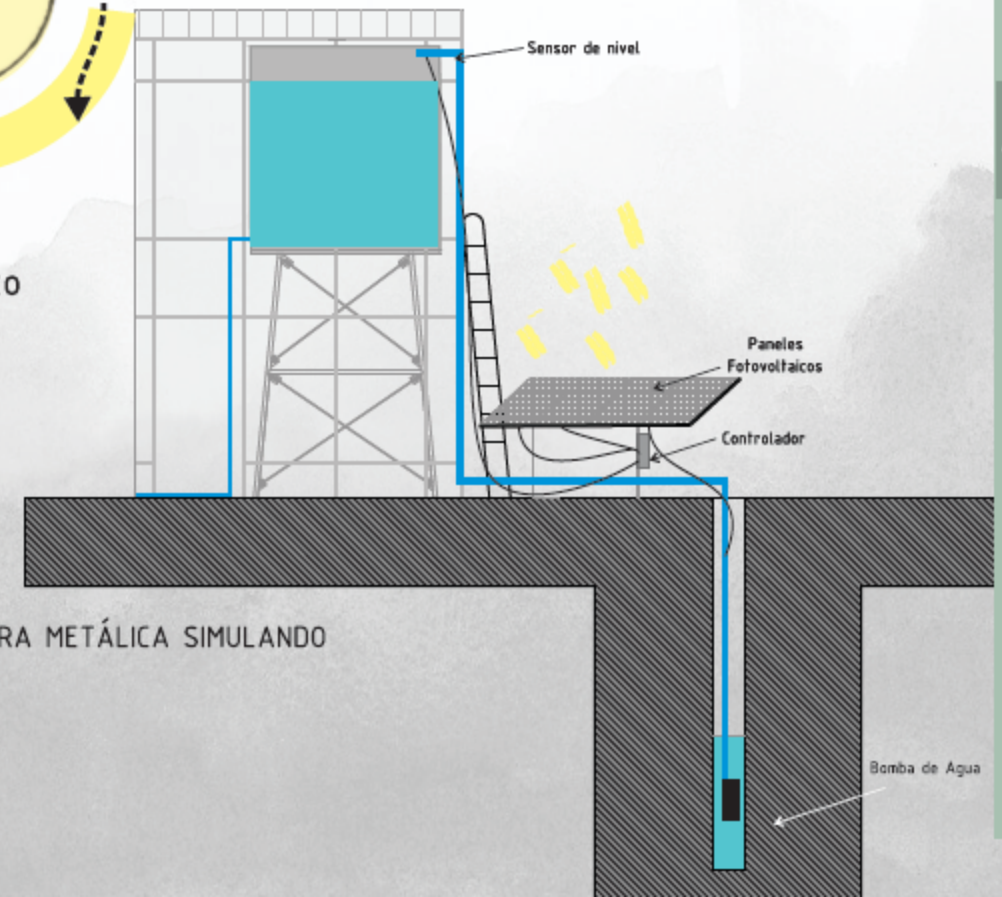

Otro de los grandes impedimentos que se nos presentan en la isla es la falta de energía eléctrica, pero es una buena oportunidad para convertirlo en una ventaja y llevar a cabo un sistema que propicie el ahorro energético.

Para ello planteamos un sistema de paneles fotovoltaicos los cuales no solo nos van a administrar iluminación eléctrica al edificio si no que también nos van a permitir la extracción de agua potable por medio de una bomba a la perforación.

Por ejemplo el bombeo de agua con paneles solares son mucho menos costosos y mas prácticos de instalar. El tipo de bomba solar que vamos a utilizar va a ser del tipo sumergible debido a que debemos llegar a profundidades para encontrar abastecimiento de agua potable. Estas bombas se suspenden por debajo del nivel de agua del pozo conectado a un tubo de salida que se extiende a la superficie.

# RECOLECCIÓN DE AGUA A TRAVÉS DE LA FITODEPURACIÓN POR MEDIO DE LECHO FILTRANTE

PROCESO ESQUEMÁTICO

## DE QUE SE TRATA LA FITODEPURACION?

La fitodepuración es un sistema de depuración totalmente natural que aprovecha la capacidad depurativa de diferentes plantas, así como el aporte de oxígeno que éstas efectúan por medio de sus raíces al medio para favorecer y acelerar la biodegradación.

Los sistemas de depuración mediante macrófitas se dividen en dos grandes grupos: aquellos en los que el agua discurre bajo la superficie del terreno (sistemas de flujo subsuperficial horizontal), o en contacto con la superficie del terreno (sistemas de flujo superficial) y con la ayuda de plantas acuáticas.

En nuestro caso vamos a utilizar las del segundo grupo en donde nuestras plantas se encuentran enraizadas sobre rocas o arena o simplemente son del tipo flotantes.

## PROCEDIMIENTO

El agua que se tiene que depurar, pretratada de la forma adecuada, atraviesa el sustrato en el que se desarrollan las raíces de las plantas. Estas liberando parte del oxígeno absorbida a través de las hojas y el tallo, son capaces de crear cerca de las raíces las condiciones adecuadas para la proliferación de la flora bacteriana.

## CON LA ACCIÓN COMBINADA:

- filtración del sustrato.
- degradación química debida a la flora bacteriana.
- absorción por la raíces de las plantas.

## POR QUE?

Esta tecnología de depuración es una solución interesante en particular cuando el contexto geográfico complica el vertido de las aguas residuales en la naturaleza. El costo de energía es muy bajo y el costo de mantenimiento es muy inferior al de las estaciones que funcionan con lodos activos.

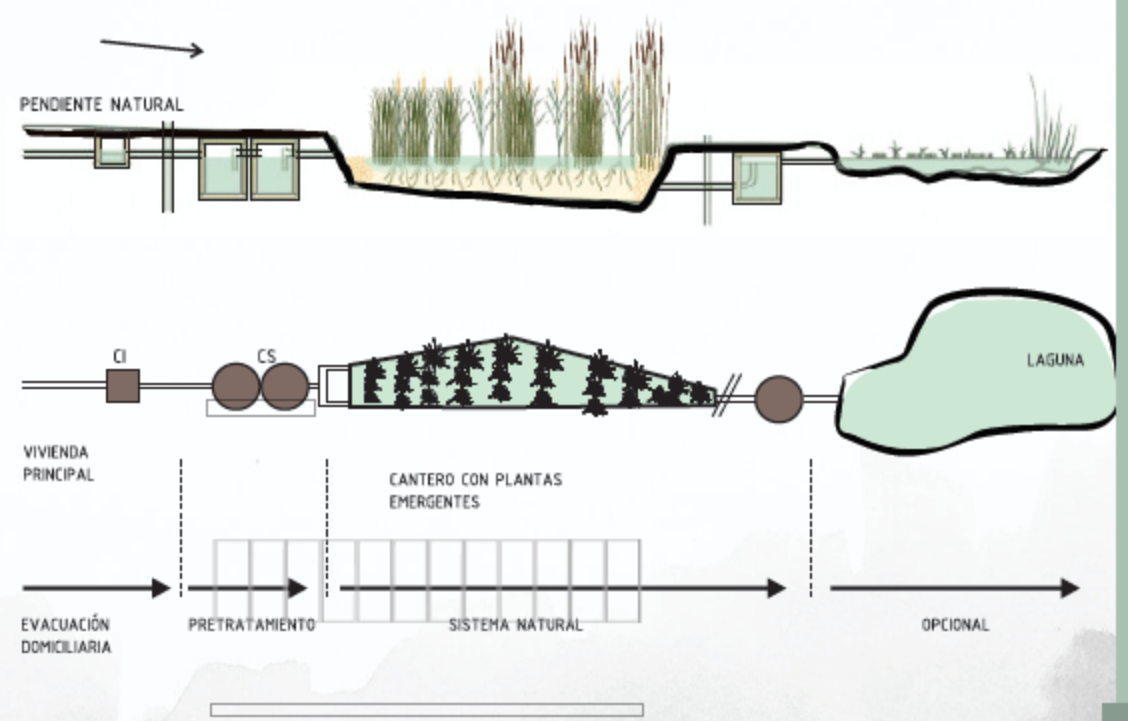

## VENTAJAS

- ✓ Costo de mantenimiento poco elevado en términos técnicos.
- ✓ Costo energético muy bajo.
- ✓ Permite soluciones particularmente adaptadas a implantaciones geológicas que dificultan el tratamiento.

## DESVENTAJAS

- ✗ Costo de inversión relativamente elevado.
- ✗ Necesidad de mantenimiento periódico por personas especializadas. (por las instalaciones del edificio)

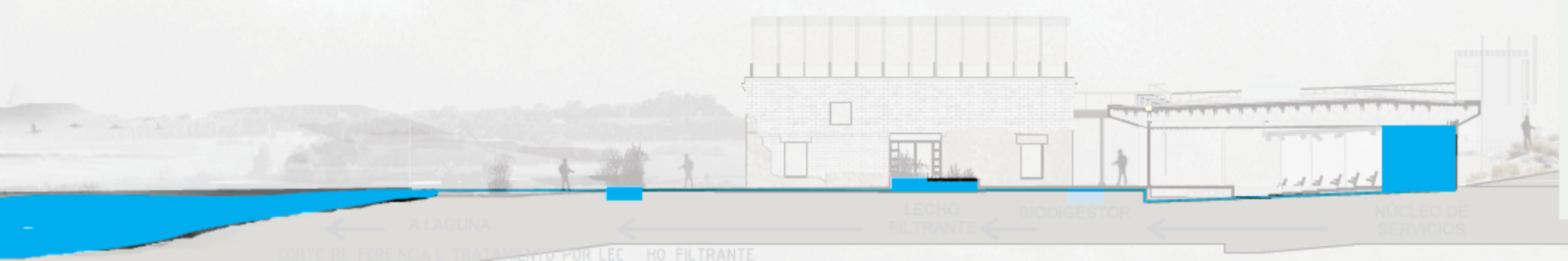



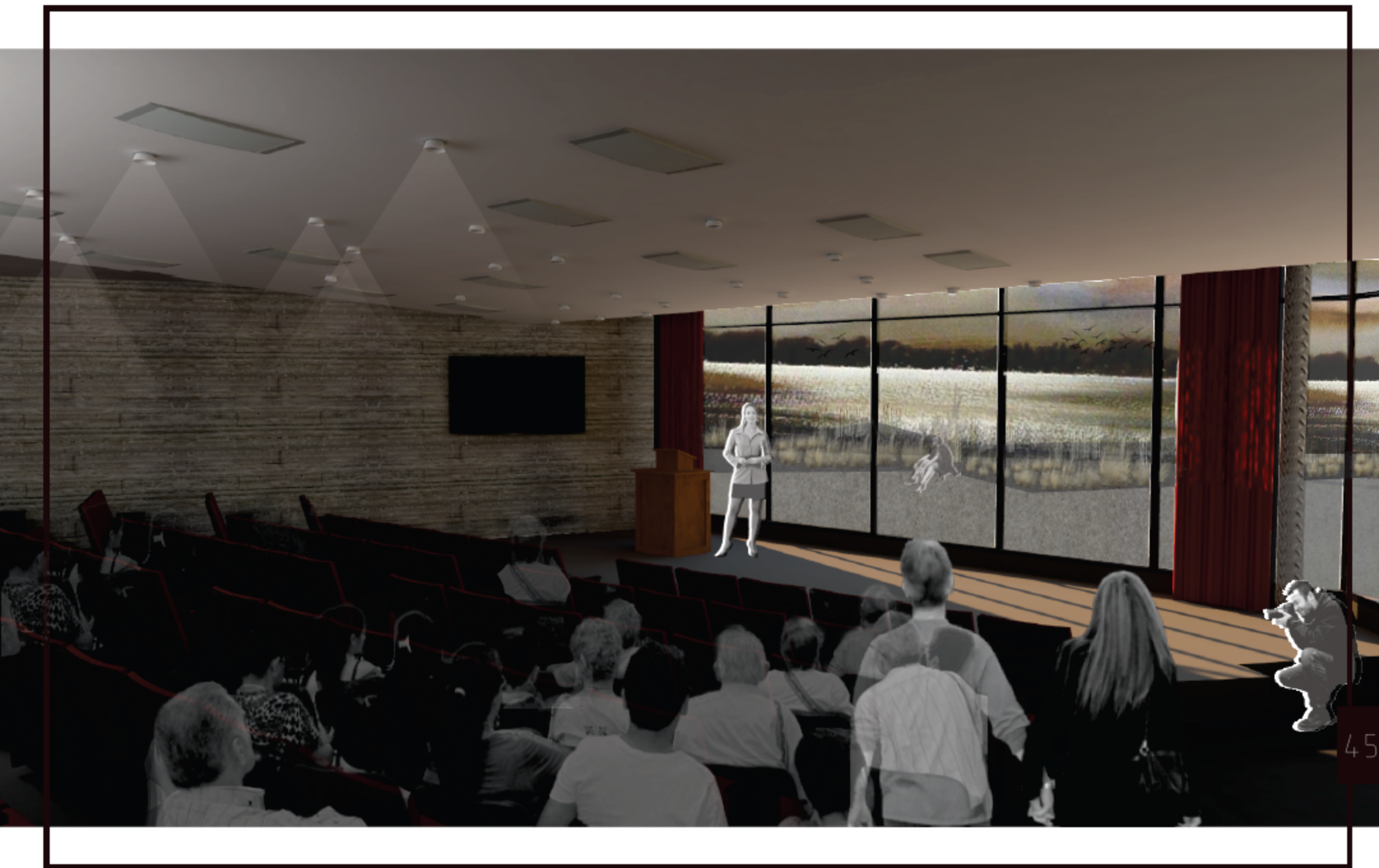



➤ Sala de exposicion preexistencia



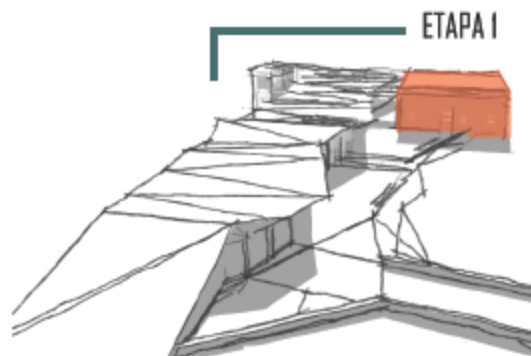
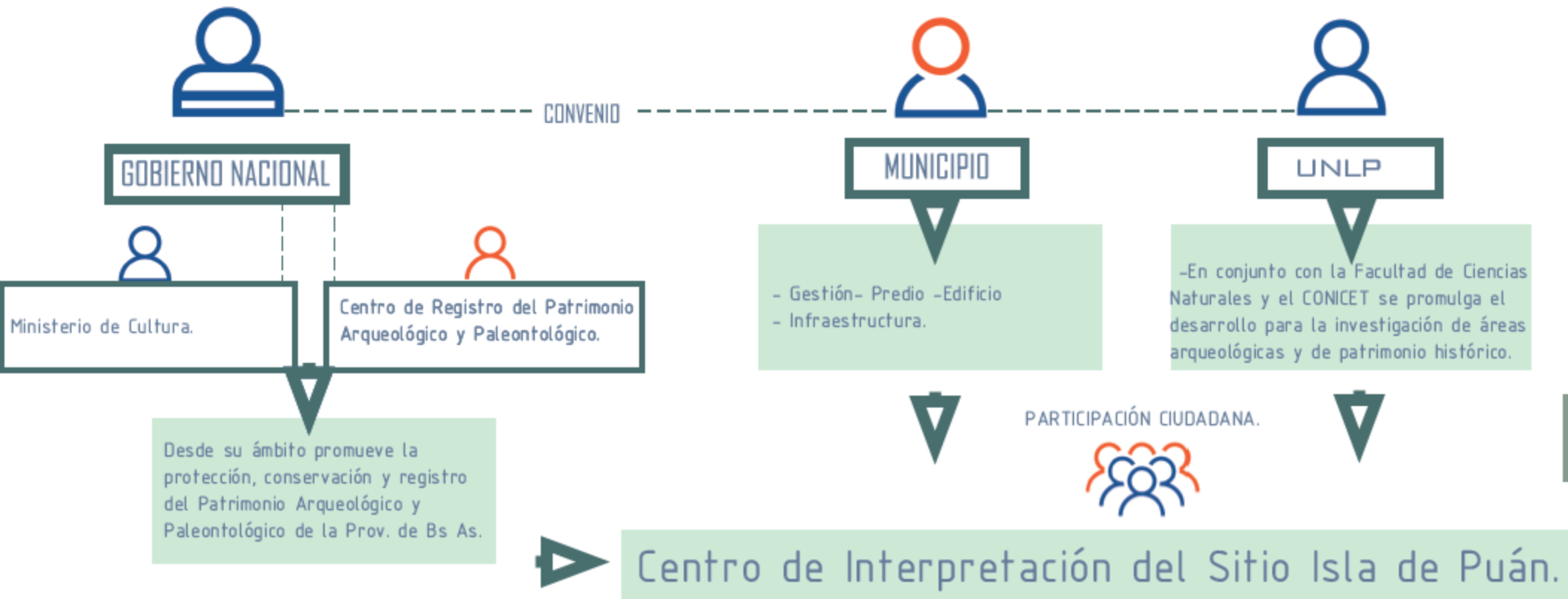

**ETAPA 1**  
 Diagnostico y estabilización; conservación y puesta en valor; Refuerzo técnico de la estructura y reconstrucción de ciertos elementos en estado de ruina de la preexistencia.

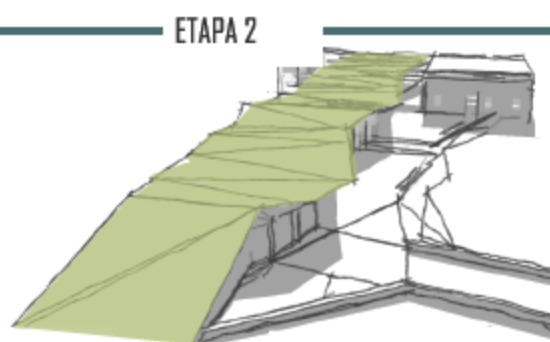

**ETAPA 2**  
 Construcción de la nueva intervención exterior.

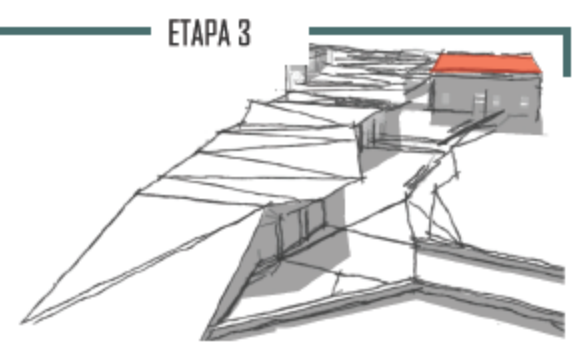

**ETAPA 3**  
 Incorporación de la nueva intervención interior en este caso la estructura independiente, escaleras, plataformas y puentes que hacen a la distribución de la nueva especialidad planteada.

INTERVENCIÓN/ESPACIALIDAD CONTACTO  
CON PREEXISTENCIA

PAISAJE  
Y  
ESPACIO PÚBLICO

ESTRUCTURA Y NUEVOS USOS  
DE CUBIERTAS

INTERVENCIÓN  
SOBRE RUINA

NIETO Y SOBEJANO -

PARQUE FLUVIAL - RENATO POBLETE  
Región Metropolitana - Chile  
BOZA ARQUITECTOS

Museo Histórico de Vendée - Francia  
BP Architectos- Atelier du pont- Michel Joyau- Zanassi

Casa en Georgica Pond. Long Island  
- Tod Williams / Billie Tsien

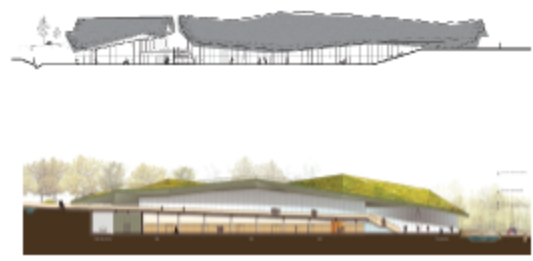
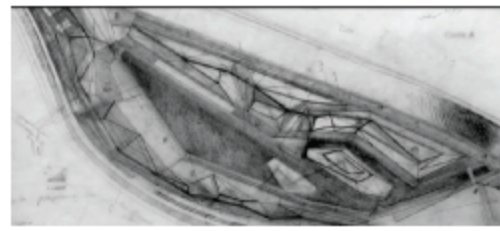
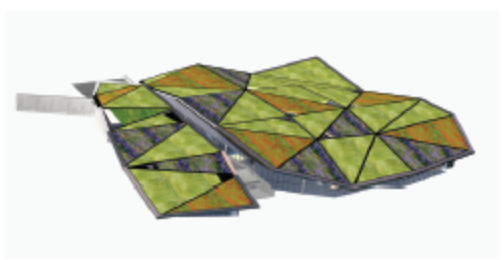
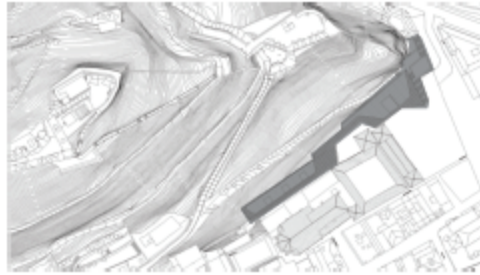





## BIBLIOGRAFÍA CONSULTADA

- Manual de Arquitectura Bioclimática - Guillermo Enrique
- Diseño Bioclimático viviendas - Collet y Maristany.
- Diseño del Paisaje- HIPOTESIS DE PAISAJE 3-4
- Aprendiendo de Las Vegas: El simbolismo olvidado de la forma arquitectónica - Robert Venturi
- Archivos y documentos del Museo Ignacio Balvidares Puan.
- Publicaciones de María Cecilia Panizza - Centro del Registro Arqueológico (Museo de Ciencias Naturales de La Plata)
- Publicaciones de Fernando Oliva -Universidad Nacional de Rosario UNR.
- Andre Corboz - El territorio como Palimpsesto.
- Intervenciones - Ignasi de Sola - Morales.

### - Revistas - Sitios Web consultados:

- TECTÓNICA - Nuevas cubiertas - Nuevos Usos
- Revista Summa + Topografías Construidas - Mimesis - Profundidades- Recorridos
- Revista AV.
- [WWW.ARCHDAILY.COM](http://WWW.ARCHDAILY.COM)
- [WWW.PLATAFORMAARQUITECTURA.COM](http://WWW.PLATAFORMAARQUITECTURA.COM)



## AGRADECIMIENTOS

- Facultad de Arquitectura UNLP.
- Cuerpo docente del TVA N°3 especialmente a Ana Otavianelli, Fernando Gandolfi, Eduardo Gentile y Mariano Valtueña.
- Jose Luis Strack actualmente cuidador de la Isla de Puán.
- Museo Ignacio Balvidares de Puán especialmente a Jorgelina Walter directora del MIB.
- Cecilia Panizza del Centro de Registros Arquelógicos.
- Dirección de Turismo y Cultura de Puán.
- Familia y amigos.